



Fiber Cabling Services

CATALOGUE GÉNÉRAL

Distribution et Fabrication de solutions professionnelles

01 30 79 94 20
info@fcsgroup.fr
www.fcsgroup.fr



SOLUTIONS CONNECTIQUE
ET INFRASTRUCTURE



SOLUTIONS
RÉSEAU ACTIF



SOLUTIONS MÉTIERS



SOLUTIONS
SERVEUR, PC ET MOBILITÉ

Fabrication sur Mesure

FCS vous propose des solutions pré-connectorisées / pré-équipées pour un déploiement facilité

Au delà de l'offre produits, FCS dispose d'un atelier spécialisé dans l'assemblage sur mesure de liaison cuivre / fibre optique / pré-équipement de baies, coffrets, tiroirs optiques, ainsi que le marquage, l'identification de vos équipements.

Ces solutions préconnectorisées répondent aux besoins de déploiements rapides en environnement tertiaire, industriel ou data center.

POURQUOI OPTER POUR LE SUR MESURE ?

Rapidité de déploiement : Gain de temps lors de l'installation avec des produits répondant à vos besoins.

Coûts d'installation réduits : Solution économique et optimisation de vos chantiers, facilité d'installation.

Fiabilité des installations / performances garanties : Produit livré avec le rapport de test, dans le respect des normes et standards.

POURQUOI CHOISIR FCS ?

Fabrication française : Fabrication sur mesure, dans notre unité de production basée dans les Yvelines et proche des grands axes autoroutiers.

Réactivité : Fabrication rapide et livraison sur site ou chantier.

Expertise : FCS dispose de + de 17 ans d'expertise.

Qualité garantie : Produits testés à 100%.

PRÉ-CONNECTORISATION CUIVRE

Réalisation de cordons ou frettes RJ45, cordons de consolidation (RJ45 Femelle / Mâle), cordons RJ 9 / 11 / 12, boîtier énergie courant fort, courant faible. Nombreuses configurations de câble possibles : couleur, longueur, catégorie / blindage (CAT. 5E, 6, 6A, etc.)

PRÉ-ÉQUIPEMENT BAIE / COFFRET / TIROIR OPTIQUE

Intégration de vos équipements dans notre atelier selon votre cahier des charges.

- Baies assemblées
- Préconfiguration de vos tiroirs optiques
- Intégration d'équipements 19" : panneaux de brassage, tiroirs optiques, gestionnaires de câbles, étagères, bandeaux de prises, unités de ventilation, solutions de verrouillage

PRÉ-CONNECTORISATION FIBRE OPTIQUE

Nos équipes réalisent l'assemblage sur mesure de liaisons fibres optiques :

- Jarretières optiques, pigtails, trunks, ...
- Montage de tous types de connecteurs LC, SC, ST, FC mais également MTP/MPO

IDENTIFICATION MARQUAGE ÉTIQUETAGE SUR MESURE

Marquage sur divers supports :

- Cordons cuivre, fibre optique, électrique,
 - Baies et coffrets de brassage
- Panneaux de distribution, switches, tiroirs optiques,
- Colonnes, boîtiers d'alimentation, plastrons

Les couleurs, dimensions et polices sont adaptées à vos besoins

SOMMAIRE

SOLUTIONS CONNECTIQUE ET INFRASTRUCTURE



FIBRE OPTIQUE

Jarretières - Pigtaills - Connecteurs - Tiroirs optiques - Câbles pré-connectorisés - Câbles nus

7



CONNECTIQUE RÉSEAU

Cordons RJ45 - CAT. 5e - 6 - 6A - 7 - 8 - Sur-mesure - Câbles multibrins / monobrins - Embases - Boîtiers muraux

21



CONNECTIQUE AUDIOVISUELLE ET INFORMATIQUE

Audio jack - SVGA - DVI - DisplayPort - HDMI® - USB - Type-C™ - RS-232 - Parallèle

51



BAIES ET COFFRETS

Baies réseau - Baies serveur - Coffrets - Baies climatisées - Panneaux de brassage RJ45 - Accessoires de câblage

79

SOLUTIONS RÉSEAU ACTIF



RÉSEAU WIFI

Clés et cartes WiFi - Modems WiFi - Répéteurs - Points d'accès - Antennes et câbles WiFi - HotSpots - Plafonniers

107



RÉSEAU FILAIRE

Adaptateurs réseau - Switchs pro, PoE et industriels - Injecteurs PoE - Convertisseurs fibre - Sondes T° - CPL - VDSL2

119



KVM

Commutateurs claviers / écrans / souris - Prolongateurs - Déports - Consoles LCD - Accès à distance - Cordons pieuvres

153



VIDÉOSURVEILLANCE ET SÉCURITÉ

Caméras IP / BNC / HD et factices - NVR - DVR - Ecrans de vidéosurveillance - DAAF

177



DIGITAL MEDIA

Distribution A / V sur RJ45 - HDBaseT - Média players - Afficheurs et télévisions LCD pro - Caissons pour écrans

199



INSTALLATION ET ÉQUIPEMENT MULTIMEDIA

Vidéoprojecteurs - Convertisseurs A / V - Commutateurs / duplicateurs audio-vidéo - Mobilier classe numérique - Supports écrans et vidéo-projecteurs

217



INSTALLATION RÉSEAU ET OUTILLAGE

Pincés - Tournevis - Trousses à outils - Multimètres - Fusionneuses - Testeurs RJ / HDMI® / Tension - Talkies-Walkies - Torches

239



INSTALLATION ÉLECTRIQUE ET ÉCLAIRAGE

Goulottes d'installation - Moulures - Colonnes - Plastrons - Equipements VDI - Éclairage - LED

255



DISTRIBUTION ÉLECTRIQUE ET ONDULEURS

Cordons secteur - Rallonges électriques - Multiprises - Multiprises rackables / parafoudre - PDU IP - Onduleurs - Piles

267



TÉLÉPHONIE ET VISIOCONFÉRENCE

Casques filaires / sans fil - Sans fil DECT - Répéteurs 3G / 4G - Conférenciers audio et vidéo - Cordons téléphoniques - Filtrés DSL - Brassage

293

SOLUTIONS SERVEUR, PC ET MOBILITÉ



INTÉGRATION SERVEUR ET PC

Boîtiers serveurs et PC - Cartes I/O - Raspberry - Composants - Racks amovibles - Alimentations - Refroidissement - Connectiques

319



PÉRIPHÉRIQUES PC ET ACCESSOIRES BUREAUTIQUES

Ecrans - Ergonomie - Périphériques PC - Stockage externe - Lecteurs codes-barres - Antivols

341



MOBILITÉ

Connectiques et accessoires tablettes / smartphones - Bagagerie - Alimentations PC - Stations d'accueil - Objets connectés

389



CONSOMMABLES

Souffleurs d'air sec - Vaporisateurs - Lingettes - Chiffons - Kits de nettoyage - Etiqueteuses et consommables - CD/DVD - Rangements

405

INFRASTRUCTURE

**RJ45 / Ethernet**

P. 5 - 22 à 33 - 37 à 50

**RJ45 à repérage lumineux**

P. 33 - 34 - 315

**Plastron**

P. 54 - 57 - 257 - 260 à 262

**Fibre optique SC**

P. 8 à 12

**Fibre optique ST**

P. 8 à 11

**Fibre optique LC**

P. 8 à 12

**Électricité**

P. 5 - 268 à 280

**Téléphonie / ADSL**

P. 313 à 317

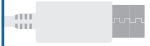

INFORMATIQUE

**Type-C™**

P. 4 - 5 - 54 - 71 à 77 - 278 - 390 - 391 - 393

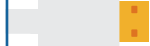
**USB**

P. 5 - 54 - 71 à 73 - 278 - 390 - 391 - 393

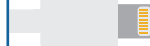
**Lightning®**

P. 5 - 390

**SATA / eSATA**

P. 326 - 327

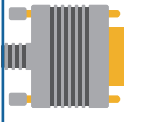
**Série / Parallèle**

P. 36 - 77 - 78

**Connectique interne**

P. 329

**Type-N**

P. 113

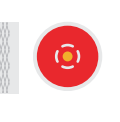
**RP-SMA**

P. 113



VIDÉO

**VGA / SVGA**

P. 4 - 54 à 57 - 70 - 278

**HDMI®**

P. 4 - 60 à 65 - 67 - 70 - 278

**DVI**

P. 4 - 57 - 58 - 70 - 278

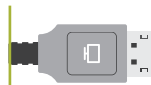
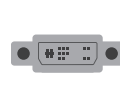
**DisplayPort**

P. 4 - 66 à 70 - 278

**BNC**

P. 59 - 60 - 195

**TV / Satellite**

P. 265 - 273



AUDIO

**Jack**

P. 52 - 53 - 278

**RCA**

P. 53

**Quick disconnect**

P. 294 - 296

**RJ9**

P. 294 - 313 à 317



dacomex

La solution PRO pour vos linéaires de connectique déclinée en 4 univers produits

Une gamme complète en version boîte ou sachet, respectueuse de l'environnement :

- 3 formats de boîte en carton 100% recyclable
- 2 formats de sachet zip refermable en plastique PET1 100% recyclable
- Parfaitement adaptée à tous vos linéaires
- Gamme européenne, documentée en 9 langues



160 x 235 mm



220 x 248 mm

180 x 40 x 190 mm



145 x 30 x 145 mm

80 x 25 x 120 mm



DISPLAY

Convertisseurs DisplayPort - Convertisseurs HDMI® - Convertisseurs USB - Cordons DisplayPort - Cordons DVI-D - Cordons HDMI® - Cordons SVGA

	LONGUEUR	RÉF. SACHET	RÉF. BOÎTE
Cordon VGA avec ferrites	1,8 m	194009	199033
Cordon VGA avec ferrites	3,0 m	194010	-
Cordon DVI-D Single Link	1,8 m	194020	-
Cordon HDMI® High Speed avec Ethernet	1,0 m	-	199044
Cordon HDMI® High Speed avec Ethernet	2,0 m	194021	199027
Cordon HDMI® High Speed avec Ethernet	2,0 m	-	199041
Cordon HDMI® High Speed avec Ethernet	3,0 m	194022	199046
Cordon HDMI® High Speed avec Ethernet	5,0 m	-	199040
Cordon HDMI® Ultra High Speed avec Ethernet	1,8 m	-	199075
Cordon HDMI® vers DVI	2,0 m	194019	-
Adaptateur HDMI® articulé	-	194023	-
Cordon DisplayPort 1.2	1,5 m	-	199034
Cordon DisplayPort 1.2	2,0 m	194027	-
Cordon DisplayPort 1.4	2,0 m	-	199071
Cordon DisplayPort 1.2 vers Mini DisplayPort 1.2	2,0 m	194028	-
Cordon DisplayPort 1.1 vers DVI-D	1,8 m	194024	199057
Cordon DisplayPort 1.1 vers HDMI®	2,0 m	194025	199036
Cordon Mini DisplayPort 1.1 vers VGA	2,0 m	194026	-
Convertisseur actif DisplayPort 1.2 vers VGA	-	194015	199059
Convertisseur actif DisplayPort 1.2 vers DVI	-	-	199060
Convertisseur actif Mini DisplayPort 1.1 vers DVI	-	-	199062
Convertisseur actif Mini DisplayPort 1.1 vers HDMI®	-	-	199061
Convertisseur DisplayPort 1.1 vers DVI	-	194016	199048
Convertisseur DisplayPort 1.1 vers HDMI®	-	194018	199038
Convertisseur DisplayPort 1.1 vers HDMI®, DVI ou VGA	-	-	199058
Convertisseur HDMI® vers VGA	-	194005	199049
Convertisseur HDMI® vers VGA + audio	-	194006	-
Convertisseur Mini DisplayPort 1.1 vers VGA	-	194017	-
Convertisseur Mini DisplayPort 1.1 vers HDMI®, DVI ou VGA	-	-	199045
Cordon USB 3.2 Type-C™ vers HDMI®	1,8 m	-	199070
Convertisseur USB 3.2 Type-C™ vers VGA	-	194007	199014
Convertisseur USB 3.1 Type-C™ vers HDMI® + VGA	-	-	199076
Convertisseur USB 3.2 Type-C™ vers DisplayPort 1.2	-	194008	199013





Près de 200 produits qualitatifs qui répondent aux standards de fabrication les plus rigoureux



Des références « best sellers » incontournables pour votre boutique



Un design attractif et valorisant pour vos linéaires



Une gamme européenne : caractéristiques techniques en multilingue



COMPUTER

Cordons et rallonges USB - Cordons MFi Lightning - Cordons d'alimentation - Antivols - Pavé numérique

	LONGUEUR	RÉF. SACHET	RÉF. BOÎTE
Antivol à code	2,0 m	194001	199018
Antivol à clé simple	2,0 m	194002	199065
Antivol à clé à 3 têtes	2,0 m	-	199073
Cordon USB 2.0 Type-A / micro USB B noir	1,0 m	194004	199023
Cordon USB 2.0 Type-A / micro USB B noir	2,0 m	194003	-
Cordon USB 2.0 Type-A / micro USB B blanc	1,8 m	-	199025
Cordon réversible USB 2.0 Type-A / micro USB B noir	1,0 m	-	199029
Cordon USB 2.0 Type-A / mini USB B noir	1,5 m	-	199031
Cordon USB 2.0 Type-A / Type-B noir	1,8 m	194031	199012
Rallonge USB 2.0 Type-A / Type-A grise	2,0 m	194032	199030
Rallonge USB 3.2 Gen1 Type-A / Type-A noire	1,8 m	-	199024
Rallonge amplifiée USB 2.0	5,0 m	194044	-
Cordon USB 2.0 Type-A / Type-C™ noir	1,0 m	194029	-
Cordon USB 3.2 Gen1 Type-A / Type-C™ noir	1,0 m	194030	199050
Cordon USB 2.0 Type-C™ de charge rapide	2,0 m	194045	-
Cordon MFi Lightning vers USB Type-A	1,0 m	194041	-
Cordon MFi Lightning vers USB Type-A	2,0 m	194043	-
Cordon MFi Lightning vers USB Type-C™	2,0 m	194042	-
Cordon d'alimentation PC CEE7 / C13 noir	1,8 m	194033	-
Cordon d'alimentation PC CEE7 / C5 pour PC portable	1,8 m	194034	-
Pavé numérique USB	-	-	199074



NETWORK

Cordons réseau - Prises gigogne

	LONGUEUR	RÉF. SACHET	RÉF. BOÎTE
Cordon RJ45 CAT. 6 F/UTP blanc	0,5 m	-	199006
Cordon RJ45 CAT. 6 F/UTP gris	10,0 m	-	199069
Cordon RJ45 CAT. 6 F/UTP LSOH snagless blanc	1,0 m	-	199052
Cordon RJ45 CAT. 6 F/UTP LSOH snagless blanc	2,0 m	-	199053
Cordon RJ45 CAT. 6 F/UTP LSOH snagless blanc	3,0 m	-	199054
Cordon RJ45 CAT. 6 F/UTP LSOH snagless blanc	5,0 m	-	199055
Cordon RJ45 CAT. 6 F/UTP LSOH snagless gris	2,0 m	194035	-
Cordon RJ45 CAT. 6 F/UTP LSOH snagless gris	3,0 m	194036	-
Cordon RJ45 CAT. 6 F/UTP LSOH snagless gris	5,0 m	194037	-
Cordon RJ45 CAT. 6A S/FTP gris	1,5 m	194038	-
Cordon RJ45 CAT. 6A S/FTP gris	3,0 m	194039	-
Cordon RJ45 CAT. 6A S/FTP gris	10,0 m	194040	-
Prise gigogne filtre ADSL T vers RU11	-	-	199072



AUDIO

Cordons et rallonges jack - Doubleurs et adaptateurs audio

	LONGUEUR	RÉF. SACHET	RÉF. BOÎTE
Adaptateur micro et casque stéréo jack 3.5 mm	-	194013	199007
Cordon stéréo jack 3.5 mm	1,8 m	194012	199003
Doubleur stéréo jack 3.5 mm	0,15 m	194014	-
Ecouteurs intra-auriculaires jack 3.5 mm blanc	1,2 m	-	199063
Rallonge audio stéréo jack 3.5 mm	3,0 m	194011	199001



Solutions connectiques et infrastructures réseau

Fibre optique	7
Connectique réseau	21
Connectique audiovisuelle et informatique	51
Baies et coffrets	79

**Panneau de brassage inclinable
24 ports STP**
Réf. 258140
Page 101

**Baies réseau
& serveur**
Page 80 à 84

**Jarrettière optique
haute densité OM4
LC/LC Aqua 3m**
Réf. 393254
Page 10

Fibre optique

Choisir sa jarretière optique	8
Jarretières optiques haute densité	9 à 11
Jarretières Uniboot et jarretières opérateur	12
Câbles fibres optiques à la coupe	13
Boîtiers de raccordement FTTH avec câble abonné	14
Boîtiers de raccordement FTTH	15
Tiroirs optiques et accessoires	16 à 18
Accessoires fibre optique	19
Aiguilles de tirage et fibre sur mesure	20

Accessoires baies
Page 90 à 93

Tiroirs optiques
équipés
Page 16 à 18

Câble monobrin
CORNING CAT.6A
S/FTP
Réf. 613602
Page 43

Protection RJ45
détachable CAT.6A
S/FTP
Réf. 253185
Page 31

Choisir sa jarretière optique



Choisir sa jarretière optique

L'infrastructure en place et vos besoins futurs sont déterminants dans le choix d'une jarretière optique et nous vous accompagnons dans ce choix en vous en expliquant les différents composants.

FIBRE OPTIQUE

1 Le choix du mode

A Fibre monomode

Une seule longueur d'onde dans l'âme du câble. Aucune interférence ni aucun chevauchement entre les différentes longueurs d'onde.

La fibre monomode convient aux réseaux à très haut débit étendus sur de grandes surfaces grâce à une distance maximale de 40 km.

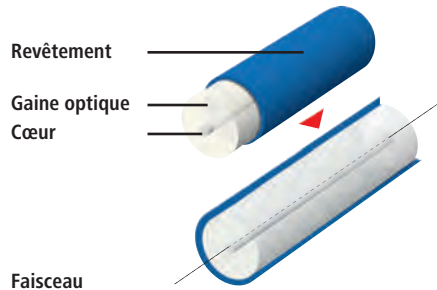

Les différents types de fibres monomodes :

TYPE DE FIBRE	DIAMÈTRE DE LA FIBRE	LONGUEUR D'ONDE	LONGUEUR PAR VITESSE				BANDE PASSANTE	UTILISATION	
			100 MBPS	1 GBPS	10 GBPS	40 GBPS			
OS1 / OS2	9/125µm	1550 nm	-	-	40000 m	40000 m	40000 m	Illimitée	Déport très longue distance

B Fibre multimode

Passage de plusieurs longueurs d'onde dans une âme plus large, plusieurs types de données peuvent être transmises.

La fibre multimode convient aux réseaux à haut débit sur des distances moindres, inférieures à 5 km ou des datacenters.

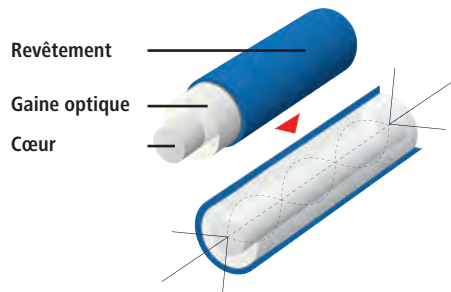

Les différents types de fibres multimodes :

TYPE DE FIBRE	DIAMÈTRE DE LA FIBRE	LONGUEUR D'ONDE	LONGUEUR PAR VITESSE				BANDE PASSANTE	UTILISATION	
			100 MBPS	1 GBPS	10 GBPS	40 GBPS			
OM 1	62,5/125µm	850 nm	2000 m	275 m	33 m	-	200 MHz	Déport longue distance (< 4 km)	
OM 2	50/125µm	850 nm	2000 m	550 m	82 m	-	500 MHz	Déport longue distance (< 4 km)	
OM 3	50/125µm	850 nm	2000 m	550 m	300 m	100 m	1500 MHz	Datacenter	
OM 4	50/125µm	850 nm	2000 m	550 m	400 m	150 m	150 m	3500 MHz	Datacenter
OM 5	50/125µm	850 nm / 953 nm	2000 m	550 m	400 m	150 m	150 m	3500 MHz	Datacenter

2 Le choix des connecteurs

Il existe une variété importante de connecteurs fibre optique sur le marché. Nous vous proposons ici les principaux connecteurs répondant aux standards et couvrant l'essentiel de vos besoins.

Les derniers standards ratifiés désignent le connecteur «LC» comme la connectique du futur pour une utilisation en salle informatique et en datacenter.

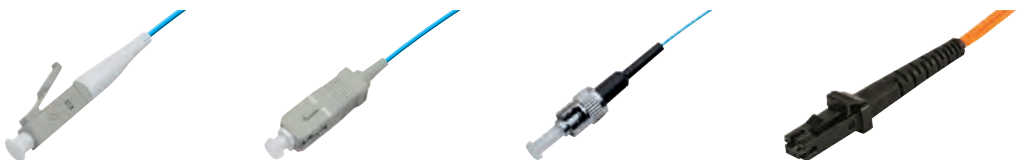

	CONNECTEUR LC "LUCENT CONNECTOR"	CONNECTEUR SC "SUBSCRIBER CONNECTOR"	CONNECTEUR ST "STRAIGHT TIP"	CONNECTEUR MTRJ "MECHANICAL TRANSFERT REGISTERED JACK"
AVANTAGES	Encombrement réduit	Connecteur solide et connexion fiable	Verrouillage sécurisé	Connecteur duplex avec 2 fibres
MATÉRIAU	Plastique	Plastique	Métal	Plastique
DIAMÈTRE FERULE	1,25 mm	2,5 mm	2,5 mm	Ferule MT
VERROUILLAGE	"Push pull"	"Push pull"	Baïonnette	Support de serrage
STANDARD	IEC 61754-20	IEC 61751-4	IEC 61754-2	IEC 61754-18
REMARQUES	Connexions haute densité, transceivers SFP et SFP+...	Applications LAN multiples et telecom	Resté un standard pendant longtemps, celui-ci est en fin de vie	Applications LAN en connexion duplex multimode

Jarretières optiques haute densité



Les standards de couleur des jarretières optiques ?

OS2
OM1 / OM2
OM3
OM4
OM5

"Jaune", standard international.

"Orange", standard international.

"Aqua", standard international.

"Aqua", standard international mais "Erika-violet" est très largement adopté en Europe pour différencier l'OM4 de l'OM3.

"Limegreen", standard international.

Jarretière optique duplex monomode haute densité - finition APC et UPC

- › Gaine : LSOH (zéro halogène)
- › Norme : ISO 11801
- › Ferrule : céramique
- › Conditionnement individuel, avec rapport de tests



OS2 9/125 JAUNE (MONOMODE)

		Ø CÂBLE	1,0 M	2,0 M	3,0 M	5,0 M	10,0 M
LC APC / LC APC	RÉF.	2 x 2,0 mm	392451	392452	392453	392454	392456
SC APC / SC APC	RÉF.	2 x 3,0 mm	392381	392382	392383	392384	392385
SC APC / LC APC	RÉF.	2 x 2,0 mm	392461	392462	392463	392464	392466
SC APC / SC UPC	RÉF.	2 x 3,0 mm	392367	392368	392369	392370	392371
SC APC / LC UPC	RÉF.	2 x 3,0 mm	392374	392375	392376	392377	392378
SC APC / ST UPC	RÉF.	2 x 3,0 mm	392360	392361	392362	392363	392364

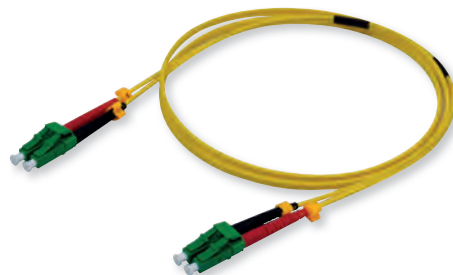

		Ø CÂBLE	0,5 M	1,0 M	2,0 M	3,0 M	5,0 M	7,0 M	10,0 M	15,0 M	20,0 M	30,0 M	50,0 M
LC / LC	RÉF.	2 x 2,0 mm	392840	392841	392842	392843	392844	392845	392846	392847	392848	392849	393231
LC / SC	RÉF.	2 x 2,0 mm	392860	392861	392862	392863	392864	392865	392866	392867	392868	392869	393232
SC / SC	RÉF.	2 x 2,0 mm	392870	392871	392872	392873	392874	-	392876	392877	392878	392879	393233
SC / ST	RÉF.	2 x 2,0 mm	-	392881	392882	392883	392884	-	392886	392887	-	-	-
LC / ST	RÉF.	2 x 2,0 mm	-	392851	392852	392853	392854	-	392856	392857	392858	-	-
ST / ST	RÉF.	2 x 2,0 mm	-	392891	392892	392893	392894	-	392896	-	-	-	-

Jarretières optiques haute densité

Jarrièrè optiquè duplex multimodè hautè densité - finitiòn UPC

- › Gaine : LSOH (zéro halogène)
- › Norme : ISO 11801
- › Ferrule : céramique
- › Conditionnement individuel, avec rapport de tests



FIBRE OPTIQUE

OM5 50/125 LIME GREEN (MULTIMODE)

		Ø CÂBLE	1,0 M	2,0 M	3,0 M	5,0 M	10,0 M
LC / LC	RÉF.	2 x 2,0 mm	392921	392922	392923	392924	392926
LC / SC	RÉF.	2 x 2,0 mm	392911	392912	392913	392914	392916
SC / SC	RÉF.	2 x 2,0 mm	392901	392902	392903	392904	392906

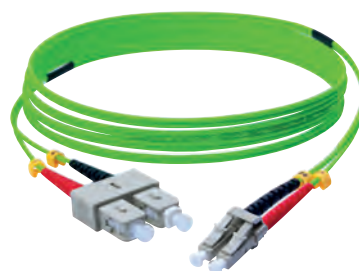

OM4 50/125 AQUA (MULTIMODE)

		Ø CÂBLE	0,5 M	1,0 M	2,0 M	3,0 M	5,0 M	7,0 M	10,0 M	15,0 M	20,0 M	30,0 M	50,0 M
LC / LC	RÉF.	2 x 2,0 mm	393251	393252	393253	393254	393255	-	393256	393257	393258	-	-
LC / SC	RÉF.	2 x 2,0 mm	393259	393261	393262	393263	393264	-	393265	393266	393267	-	-
SC / SC	RÉF.	2 x 2,0 mm	393268	393269	393271	393272	393273	-	393274	393275	393276	-	-

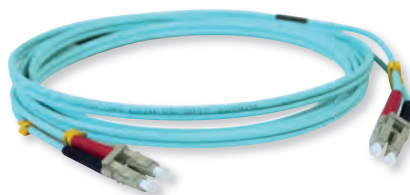

OM4 50/125 ERIKA-VIOLET (MULTIMODE)

		Ø CÂBLE	0,5 M	1,0 M	2,0 M	3,0 M	5,0 M	7,0 M	10,0 M	15,0 M	20,0 M	30,0 M	50,0 M
LC / LC	RÉF.	2 x 2,0 mm	392780	392781	392782	392783	392784	392785	392786	392787	392788	392789	393234
LC / SC	RÉF.	2 x 2,0 mm	392800	392801	392802	392803	392804	-	392806	392807	392808	392809	393235
SC / SC	RÉF.	2 x 2,0 mm	392810	392811	392812	392813	392814	-	392816	392817	392818	-	-
SC / ST	RÉF.	2 x 2,0 mm	-	392821	392822	392823	392824	-	392826	-	-	-	-
LC / ST	RÉF.	2 x 2,0 mm	-	392791	392792	392793	392794	-	392796	392797	392798	392799	-
ST / ST	RÉF.	2 x 2,0 mm	-	392831	392832	392833	392834	-	392836	392837	-	-	-



Jarretières optiques haute densité

Jarretière optique duplex multimode haute densité - finition UPC

- › Gaine : LSOH (zéro halogène)
- › Norme : ISO 11801
- › Ferrule : céramique
- › Conditionnement individuel, avec rapport de tests



OM3 50/125 AQUA (MULTIMODE)

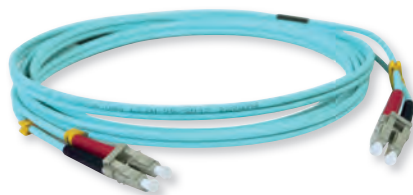

		Ø CÂBLE	0,5 M	1,0 M	2,0 M	3,0 M	5,0 M	7,0 M	10,0 M	15,0 M	20,0 M	30,0 M	50,0 M
LC / LC	RÉF.	2 x 2,0 mm	392720	392721	392722	392723	392724	392725	392726	392727	392728	392729	393236
LC / SC	RÉF.	2 x 2,0 mm	392740	392741	392742	392743	392744	-	392746	392747	392748	392749	393237
SC / SC	RÉF.	2 x 2,0 mm	392750	392751	392752	392753	392754	-	392756	392757	392758	392759	393238
SC / ST	RÉF.	2 x 2,0 mm	-	392761	392762	392763	392764	-	392766	392767	392768	-	-
LC / ST	RÉF.	2 x 2,0 mm	392730	392731	392732	392733	392734	-	392736	392737	392738	392739	-
ST / ST	RÉF.	2 x 2,0 mm	-	392771	392772	392773	392774	-	392776	392777	392778	-	-

OM2 50/125 ORANGE (MULTIMODE)

		Ø CÂBLE	1,0 M	2,0 M	3,0 M	5,0 M	10,0 M
LC / LC	RÉF.	2 x 2,0 mm	392661	392662	392663	392664	392666
LC / SC	RÉF.	2 x 2,0 mm	392681	392682	392683	392684	392686
SC / SC	RÉF.	2 x 2,0 mm	392691	392692	392693	392694	392696
SC / ST	RÉF.	2 x 2,0 mm	392701	392702	392703	392704	392706
LC / ST	RÉF.	2 x 2,0 mm	392671	392672	392673	392674	392676
ST / ST	RÉF.	2 x 2,0 mm	392711	392712	392713	392714	392716

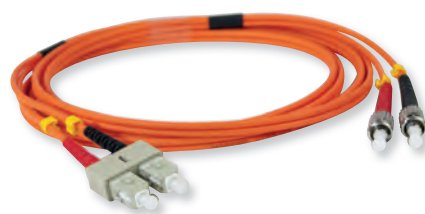

OM1 62,5/125 ORANGE (MULTIMODE)

		Ø CÂBLE	1,0 M	2,0 M	3,0 M	5,0 M	10,0 M
LC / LC	RÉF.	2 x 2,0 mm	392601	392602	392603	392604	392606
LC / SC	RÉF.	2 x 2,0 mm	392621	392622	392623	392624	392626
SC / SC	RÉF.	2 x 2,0 mm	392631	392632	392633	392634	392636
SC / ST	RÉF.	2 x 2,0 mm	392641	392642	392643	392644	392646
LC / ST	RÉF.	2 x 2,0 mm	392611	392612	392613	392614	392616
ST / ST	RÉF.	2 x 2,0 mm	392651	392652	392653	392654	392656

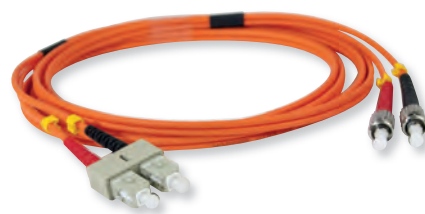

Jarretières Uniboot et jarretières opérateurs



Pourquoi une jarretière Uniboot ?

C'est la plus optimisée pour les environnements de type datacenter !

- › 1 seul câble de 2,0 mm contenant 2 fibres pour un gain d'espace de 50% par rapport à une jarretière haute densité 2,0 mm et de 70% par rapport à une jarretière standard 3,0 mm.
- › Connecteur spécifique pour un changement rapide de polarité quand cela est nécessaire (Rx-Tx).

Nos jarretières Uniboot offrent la même qualité et les mêmes performances optiques que nos jarretières standards avec la capacité supplémentaire d'être réversibles et adaptées à des environnements à très haute densité.

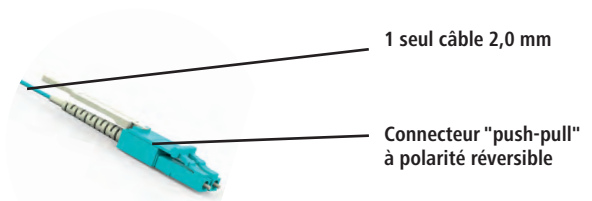

FIBRE OPTIQUE

Jarretière optique duplex haute densité - finition UPC - LC Uniboot

- › Gaine : LSOH (zéro halogène)
- › Norme : ISO 11801
- › Ferrule : céramique
- › Conditionnement individuel, avec rapport de tests



OS2 9/125 JAUNE (MONOMODE)

LC / LC	RÉF.	Ø CÂBLE 2 x 2,0 mm	1,0 M	2,0 M	3,0 M	5,0 M	10,0 M
			392931	392932	392933	392934	392936

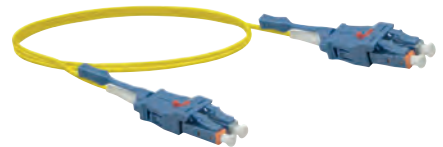

OM4 50/125 ERIKA-VIOLET (MULTIMODE)

LC / LC	RÉF.	Ø CÂBLE 2 x 2,0 mm	1,0 M	2,0 M	3,0 M	5,0 M	10,0 M
			392951	392952	392953	392954	392956

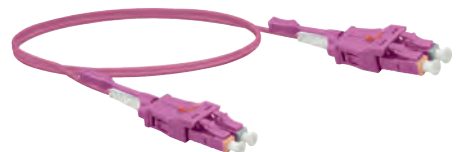

OM3 50/125 AQUA (MULTIMODE)

LC / LC	RÉF.	Ø CÂBLE 2 x 2,0 mm	1,0 M	2,0 M	3,0 M	5,0 M	10,0 M
			392941	392942	392943	392944	392946



Jarretière optique simplex monomode OS2 pour box fibre

Complément indispensable de votre boîtier PTO (Point de Terminaison Optique) !

- › Type de câble : G657.A2 blanc à armure métallique anti-rougeurs
- › Gaine : LSOH (zéro halogène)
- › Norme : ISO 11801
- › Ferrule : céramique
- › Conditionnement individuel, avec rapport de tests



Gaine à armure métallique

PENSEZ-Y
Retrouvez nos boîtiers PTO / DTIO

Page : 15

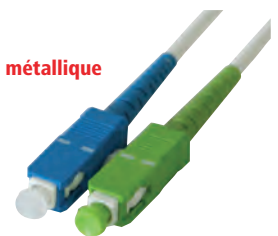

SC APC / SC UPC



RÉF.	2,0 M	3,0 M	5,0 M	7,5 M	10,0 M	15,0 M
	392390	392391	392392	392394	392393	392395

SC APC / SC APC



RÉF.	2,0 M	3,0 M	5,0 M	7,5 M	10,0 M	15,0 M
	392396	392397	392398	392399	392388	392389

Câbles fibres optiques à la coupe

Câble optique universel

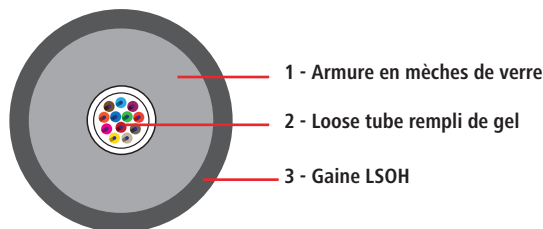
**Utilisation :**

- › Pour installation fixe à l'intérieur et à l'extérieur, dans des conduits de câbles, des tubes et également pour des interconnexions
- › L'installation mécanique par treuil n'est autorisée que lors de l'utilisation de dynamomètres avec fonction d'enregistrement
- › Ne convient pas pour la pose souterraine (enterré directement)

Caractéristiques :

- › Câble universel (intérieur / extérieur)
- › Structure étanche
- › Protection non métallique contre les rongeurs (mèche de verre)
- › Non métallique, sans halogène
- › Convient pour l'assemblage de connecteurs

Gaine extérieure :

- › Euroclasse de résistance au feu : D_{ca} / E_{ca}
- › Gaine LSOH
- › Matériau sans halogène et ignifuge (FRNC)
- › Epaisseur de paroi ~ 1,1 mm
- › Couleur : noire

Normes :

- › Norme RPC : EN 50575
- › Ignifuge : IEC 60332-3-24 et IEC 60332-1-2
- › Sans halogène : IEC 60754-1
- › Acidité des gaz de combustion : IEC 60754-2
- › Faible dégagement de fumée : IEC 61034
- › Aucune résistance à l'huile, à l'essence, aux acides



LONGUEUR SUR MESURE, MINIMUM 100 M.

OS2 9/125 (MONOMODE)

CONSTRUCTION	Ø CÂBLE	RAYON DE COURBURE	TENSION ADMISSIBLE	PLAGE DE TEMPÉRATURE	EUROCLASSE	RÉF.
4 Fibres (1 x 4) monomode G.657.A1	7,0 mm	140 mm	1750 N	-20 <> 60 °C	D _{ca}	395161
8 Fibres (1 x 8) monomode G.657.A1	7,0 mm	140 mm	1750 N	-20 <> 60 °C	D _{ca}	395162
12 Fibres (1 x 12) monomode G.657.A1	7,0 mm	140 mm	1750 N	-20 <> 60 °C	D _{ca}	395163
24 Fibres (1 x 24) monomode G.657.A1	7,5 mm	150 mm	1750 N	-20 <> 60 °C	D _{ca}	395164
48 Fibres (4 x 12) monomode G.657.A1	11,2 mm	170 mm	4000 N	-40 <> 80 °C	E _{ca}	395165

* 🚚 Consultez-nous

OM4 50/125 (MULTIMODE)

CONSTRUCTION	Ø CÂBLE	RAYON DE COURBURE	TENSION ADMISSIBLE	PLAGE DE TEMPÉRATURE	EUROCLASSE	RÉF.
4 Fibres (1 x 4) multimode OM4	7,0 mm	140 mm	1750 N	-20 <> 60 °C	D _{ca}	395177
8 Fibres (1 x 8) multimode OM4	7,0 mm	140 mm	1750 N	-20 <> 60 °C	D _{ca}	395178
12 Fibres (1 x 12) multimode OM4	7,0 mm	140 mm	1750 N	-20 <> 60 °C	D _{ca}	395179
24 Fibres (1 x 24) multimode OM4	7,5 mm	150 mm	1750 N	-20 <> 60 °C	D _{ca}	395180
48 Fibres (4 x 12) multimode OM4	11,2 mm	170 mm	4000 N	-40 <> 80 °C	E _{ca}	395181

* 🚚 Consultez-nous

OM3 50/125 (MULTIMODE)

CONSTRUCTION	Ø CÂBLE	RAYON DE COURBURE	TENSION ADMISSIBLE	PLAGE DE TEMPÉRATURE	EUROCLASSE	RÉF.
4 Fibres (1 x 4) multimode OM3	7,0 mm	140 mm	1750 N	-20 <> 60 °C	D _{ca}	395172
8 Fibres (1 x 8) multimode OM3	7,0 mm	140 mm	1750 N	-20 <> 60 °C	D _{ca}	395173
12 Fibres (1 x 12) multimode OM3	7,0 mm	140 mm	1750 N	-20 <> 60 °C	D _{ca}	395174
24 Fibres (1 x 24) multimode OM3	7,5 mm	150 mm	1750 N	-20 <> 60 °C	D _{ca}	395175
48 Fibres (4 x 12) multimode OM3	11,2 mm	170 mm	4000 N	-40 <> 80 °C	E _{ca}	395176

* 🚚 Consultez-nous

OM2 50/125 (MULTIMODE)

CONSTRUCTION	Ø CÂBLE	RAYON DE COURBURE	TENSION ADMISSIBLE	PLAGE DE TEMPÉRATURE	EUROCLASSE	RÉF.
4 Fibres (1 x 4) multimode OM2	7,0 mm	140 mm	1750 N	-20 <> 60 °C	D _{ca}	395167
8 Fibres (1 x 8) multimode OM2	7,0 mm	140 mm	1750 N	-20 <> 60 °C	D _{ca}	395168
12 Fibres (1 x 12) multimode OM2	7,0 mm	140 mm	1750 N	-20 <> 60 °C	D _{ca}	395169
24 Fibres (1 x 24) multimode OM2	7,5 mm	150 mm	1750 N	-20 <> 60 °C	D _{ca}	395170

* 🚚 Consultez-nous

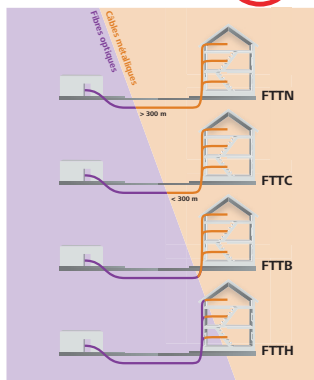

Comment nous vous accompagnons ?

Notre sélection de produits nous permet de vous accompagner dans vos installations FTTH.

FTTH est l'acronyme anglais de Fiber To The Home que l'on peut traduire en français par « fibre jusqu'au domicile ». L'abonné est alors directement raccordé par une fibre optique de « bout en bout ». Une fibre est tirée entre le noeud de raccordement optique (NRO) et l'intérieur du logement pour être raccordée à une box fibre.

Le câblage FTTH nécessite des accessoires dont des boîtiers de raccordement spécifiques présentés ci-contre :

- › **PTO** : Point de Termination Optique
- › **PBO** : Point de Branchement Optique (boîtier de jonction inter-étage)
- › **PMO** : Point de Mutualisation Optique (Coffret de raccordement fibre logement / fibre FAI)
- › **PRI** : Point de Raccordement d'Immeuble
- › **FAI** : Fournisseur d'Accès Internet

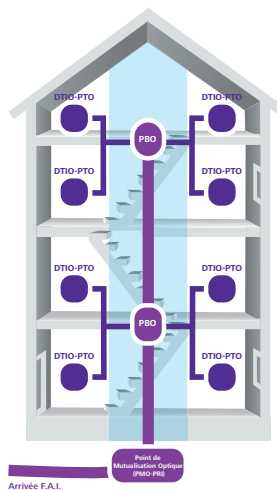

PTO / DTIO FTTH avec 4 SC/APC et câble abonné G657

Le boîtier DTIO ou PTO est le point de terminaison optique de l'installation FTTH dans le logement. Il se fixe dans le coffret de communication (DTIO) ou en pose murale (PTO) et permet le raccordement à la box fibre de l'opérateur.

Le boîtier est ici équipé de 4 connecteurs SC/APC, d'un câble d'abonné fibre optique monomode (G657.A2 à 4 fibres) disponible en plusieurs longueurs et livré avec un anneau de tirage pour faciliter son installation.

- › Matériau : boîtier ABS
- › Indice d'étanchéité : IP65
- › Equipé : 4 traversées SC/APC protégées
- › Dimensions : 100 x 80 x 30 mm
- › Câble : G657.A2 de 4,0 mm de diamètre
Certifié IEC 60332-1-2, LSOH, Euroclasse RPC Eca
4 fibres (rouge / jaune / bleu / vert) 900 µm



	LONGUEUR	RÉF.
PTO / DTIO 4 SC/APC câble abonné G657	20,0 m	395334
PTO / DTIO 4 SC/APC câble abonné G657	30,0 m	395335
PTO / DTIO 4 SC/APC câble abonné G657	40,0 m	395336
PTO / DTIO 4 SC/APC câble abonné G657	50,0 m	395337



Boîtiers de raccordement FTTH

PTO / DTIO FTTH pour 4 fibres SC/APC

Le boîtier PTO est le point de terminaison pour les installations FTTH chez l'abonné. Il s'installe à l'intérieur du tableau de communication sur un rail DIN ou dans le logement en montage mural apparent.

Ce boîtier s'utilise avec un câble fibre connectorisé SC/APC.

- › Matériau : boîtier ABS
- › Indice d'étanchéité : IP65
- › Equipé : 4 traversées SC/APC protégées
- › Dispositif de lavage des fibres intégré
- › Fixation : sur rail DIN 35 mm ou par vis
- › Dimensions : 100 x 80 x 30 mm
- › Fourni avec :
 - 4 protections d'épissure thermo-rétractables
 - Vis et chevilles de fixation
 - 2 obturateurs de traversée
 - 4 colliers serre-câbles



PTO / DTIO pour 4 fibres SC/APC

RÉF.
395330

Point de branchement optique étanche FTTH jusqu'à 16 fibres SC/APC

Le boîtier PBO est le point de raccordement inter-étages pour les installations FTTH. Il assure la distribution vers les logements.

Ce boîtier est utilisable dans les colonnes montantes ou murs extérieurs des bâtiments.

- › Matériau : boîtier ABS anti UV
- › Indice d'étanchéité : IP65
- › Dispositif de lavage des fibres intégré
- › Fixation : mural par vis
- › Réf. 395331 :
 - 1 entrée, 6 sorties
 - 6 traversées SC/APC pré-installées
 - Dimensions : 210 x 140 x 40 mm
- › Réf. 395332 :
 - 2 entrées, 16 sorties
 - 12 traversées SC/APC pré-installées, extensibles à 16
 - Dimensions : 320 x 260 x 90 mm
- › Fourni avec :
 - Protections d'épissure thermo-rétractables
 - Vis et chevilles de fixation
 - Clé de verrouillage de boîtier
 - Colliers serre-câbles



Réf. 395331

Réf. 395332

PBO pour 6 fibres SC/APC
PBO pour 16 fibres équipé 12 SC/APC

RÉF.
395331
395332

Point de raccordement immeuble étanche pour 48 fibres équipé 12 SC/APC

Le boîtier PRI (ou PMO/PMI) est le point de raccordement d'immeuble pour les installations FTTH ou FTTB. Il est installé en pied d'immeuble ou en amont du réseau.

Ce boîtier a la capacité de recevoir jusqu'à 48 fibres et est équipé de 12 traversées SC/APC pré-installées, extensibles jusqu'à 48 traversées.

- › Matériau : boîtier en ABS anti UV
- › Indice d'étanchéité : IP65
- › 2 entrées, 48 sorties
- › 12 traversées SC/APC pré-installées, extensibles à 48
- › Dispositif de lavage des fibres intégré
- › Fixation : mural par vis ou sur mât avec kit de fixation fourni
- › Dimensions : 400 x 310 x 138 mm
- › Fourni avec :
 - Protections d'épissure thermo-rétractables
 - Vis et chevilles de fixation
 - Colliers pour installation sur mât
 - Clé de verrouillage de boîtier
 - Colliers serre-câbles



PRI pour 48 fibres équipé 12 SC/APC

RÉF.
395333

Tiroirs optiques et accessoires



Nouvelle gamme en kit de tiroirs optiques et accessoires DEXLAN

Parce que chaque installation est différente, la gamme de tiroirs optiques et accessoires DEXLAN a été pensée pour permettre un choix individuel de chaque composant tout en garantissant un assemblage pratique et rapide !

Attention :
produits en kit

Pour ne rien oublier, je commande :



1 Le tiroir optique nu avec son accastillage



2 Une façade pré-équipée des connecteurs



3 Les accessoires nécessaires (cassettes d'épissures, pigtaills, protections d'épissures etc.)

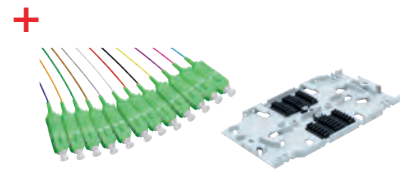

Dexlan

1 - TIROIR OPTIQUE

Tiroir optique coulissant 1U sans façade

Coulissant et inclinable !

Le tiroir optique DEXLAN offre une grande polyvalence pour l'agencement de vos liaisons optiques grâce à ses nombreux accessoires fournis. Coulissant, ajustable en profondeur et inclinable, il garantit une intervention aisée et efficace.

- > Rackable 19" : équerres ajustables en profondeur sur 50 mm (décaissement)
- > Profondeur : 240 mm
- > Largeur : 430 mm
- > Entrées arrières : 4 (Ø 21 mm)
- > Accessoires fournis :
 - 2 presse-étoupes
 - 8 clips autocollants et 6 serre-câbles
 - 4 vis avec écrous cage



REF.
395415

Tiroir optique coulissant 1U sans façade

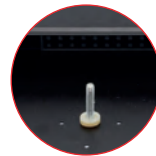

Vis centrale pour un empilage facile des cassettes d'épissure



Équerres 19" ajustables en profondeur



Accessoires pour organiser les fibres

2 - LES FAÇADES

Façade équipée pour tiroir optique 1U

Assemblage au tiroir optique avec 2 vis !

La façade pré-équipée DEXLAN permettra une installation aisée des pigtaills et un assemblage rapide au tiroir optique via seulement 2 vis fournies avec la façade et le tiroir optique.

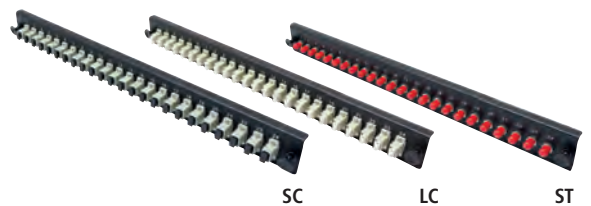

NORME	TYPE	CONNECTIQUE	TRAVERSÉES	REF.
Monomode	Simplex	SC APC	12	395422
Monomode	Simplex	SC APC	24	395423
Monomode	Duplex	SC APC	12	395424
Monomode	Duplex	SC APC	24	395425
Monomode	Simplex	SC	12	395426
Monomode	Simplex	SC	24	395427
Monomode	Duplex	SC	12	395428
Monomode	Duplex	SC	24	395429
Multimode	Simplex	SC	12	395430
Multimode	Simplex	SC	24	395431
Multimode	Duplex	SC	12	395432
Multimode	Duplex	SC	24	395433

NORME	TYPE	CONNECTIQUE	TRAVERSÉES	REF.
Monomode	Duplex	LC APC	12	395434
Monomode	Duplex	LC APC	24	395435
Monomode	Duplex	LC	12	395436
Monomode	Duplex	LC	24	395437
Multimode	Duplex	LC	12	395438
Multimode	Duplex	LC	24	395439

NORME	TYPE	CONNECTIQUE	TRAVERSÉES	REF.
Monomode	-	ST	12	395440
Monomode	-	ST	24	395441
Multimode	-	ST	12	395442
Multimode	-	ST	24	395443

Tiroirs optiques et accessoires

3 - LES ACCESSOIRES

Cassette d'épissure

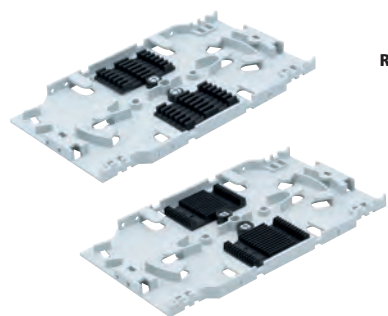

Réf. 395410

Réf. 395411

Dexlan

	RÉF.
Cassette d'épissure pour 12 protections thermorétractables	395410
Cassette d'épissure pour 24 protections à pincer (alu)	395411

Couvercle pour cassette d'épissure

Compatible avec les cassette d'épissure Réf. 395410 et Réf. 395411.



Dexlan

	RÉF.
Couvercle pour cassette d'épissure	395412

Protections d'épissures

Protection et renforcement efficace de vos épissures !

- › Réf. 395414 - Réf. 395413 : conditionnement sachet de 100
- › Réf. 392294 : 5 plaquettes de 30 protections d'épissures à pincer

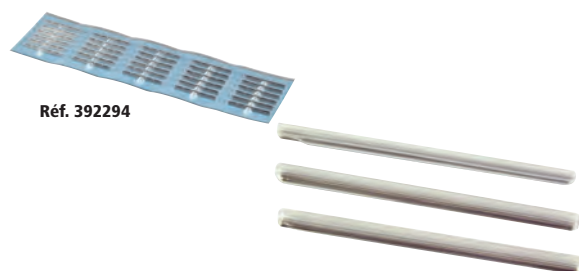

Réf. 392294

Réf. 395414 -
395413

Dexlan

TYPE	CONNECTIQUE	TRAVERSÉES	RÉF.
100 protections d'épissure	thermorétractable	60 mm	395414
100 protections d'épissure	thermorétractable	40 mm	395413
150 protections d'épissure	à pincer	30 mm	392294

Outil pour protections d'épissures à pincer en plastique

- › Outil à pincer en plastique garanti pour 12 utilisations
- › 12 protections d'épissures fournies



	RÉF.
Outil plastique pour protections	392295

Pigtail monomode et multimode

Brin optique équipé d'un seul connecteur pour raccordement dans un boîtier de distribution ou un tiroir optique.

- › Férule : céramique
- › Diamètre extérieur : 900 µm
- › Perte d'insertion : ≤ 0,2 dB UPC, ≤ 0,3 dB APC
- › Testé individuellement avec fiche de test

PIGTAIL EN SACHET INDIVIDUEL



Réf. 392264

Réf. 391880

Réf. 392265

Réf. 391881

Réf. 392266

Réf. 391882

Réf. 392267

+ Gaine OS2 de couleur blanche,
OM3 / OM4 de couleur aqua !

PIGTAIL EN SACHET DE 12

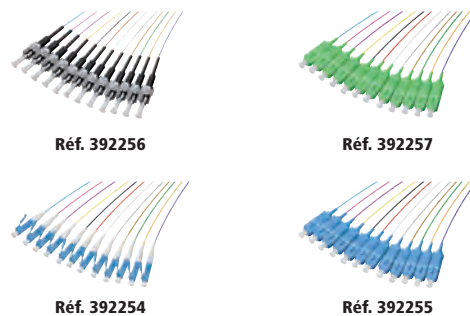

Réf. 392256

Réf. 392257

Réf. 392254

Réf. 392255

+ 12 couleurs !

NORME	LONGUEUR	LC	SC	ST	SC APC	LC APC
Monomode OS2	2,0 m	392264	392265	392266	392267	392259
Multimode OM3	2,0 m	391880	391881	391882	-	-
Multimode OM4	2,0 m	391900	391901	391902	-	-

NORME	LONGUEUR	LC	SC	ST	SC - APC	LC - APC
Monomode OS2	2,0 m	392254	392255	392256	392257	392258
Multimode OM3	2,0 m	391860	391861	391862	-	-
Multimode OM4	2,0 m	392268	392269	-	-	-

Tiroirs optiques et accessoires

Tiroir optique coulissant 1U sans façade

Coulissant et inclinable !

Le tiroir optique DEXLAN offre une grande polyvalence pour l'agencement de vos liaisons optiques grâce à ses nombreux accessoires fournis. Coulissant, ajustable en profondeur et inclinable, il garantit une intervention aisée et efficace.

- › Rackable 19" : équerres ajustables en profondeur sur 50 mm (décaissement)
- › Profondeur : 240 mm
- › Largeur : 430 mm
- › Entrées arrières : 4 (Ø 21 mm)
- › Accessoires fournis :
 - 2 presse-étoupes
 - 8 clips autocollants et 6 serre-câbles
 - 4 vis avec écrous cage



Vis centrale pour un empilage facile des cassettes d'épissure



Équerres 19" ajustables en profondeur



Accessoires pour organiser les fibres

Dexlan

	RÉF.
Tiroir optique coulissant 1U sans façade	395415

Façade nue pour tiroir optique 1U

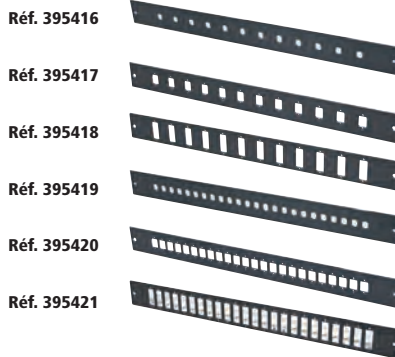

- Réf. 395416
- Réf. 395417
- Réf. 395418
- Réf. 395419
- Réf. 395420
- Réf. 395421

Dexlan

	RÉF.
Façade nue 12 ST ou FC pour tiroir optique 1U	395416
Façade nue 12 LC Duplex ou SC Simplex pour tiroir optique 1U	395417
Façade nue 12 SC Duplex ou LC Quad pour tiroir optique 1U	395418
Façade nue 24 ST ou FC pour tiroir optique 1U	395419
Façade nue 24 LC Duplex ou SC Simplex pour tiroir optique 1U	395420
Façade nue 24 SC Duplex ou LC Quad pour tiroir optique 1U	395421

Traversée ou coupleur fibre LC (plastique)

- › Connecteurs : LC / LC
- › Type de fixation : verrouillage / vis



Réf. 395303



Réf. 395307



Réf. 395341



Réf. 395319



Lot de 1000 vis pour traversées ! (Réf. 395299)

NORME	TYPE	RÉF.
Monomode	Duplex - APC	395319
Monomode	Duplex	395303
Monomode	Quad	395341
Multimode	Duplex	395307
Multimode	Quad	395340

Traversée ou coupleur fibre SC (plastique)

- › Connecteurs : SC / SC
- › Type de fixation : verrouillage / vis



Réf. 395308



Réf. 395302



Réf. 395306



Réf. 395309



Lot de 1000 vis pour traversées ! (Réf. 395299)

NORME	TYPE	RÉF.
Monomode	Simplex - APC	395308
Monomode	Duplex - APC	395309
Monomode	Simplex	395301
Monomode	Duplex	395302
Multimode	Simplex	395305
Multimode	Duplex	395306

Traversée ou coupleur fibre ST (métal)

- › Connecteurs : ST / ST
- › Type de fixation : serrage



Réf. 395300



Réf. 395304

NORME	TYPE	RÉF.
Monomode	Simplex	395300
Multimode	Simplex	395304

Obturbateur pour face avant



	RÉF.
Lot de 10 obturbateurs ST	395298

Accessoires fibre optique

Atténuateur fibre optique monomode

- › Atténuation : valeur fixe (± 1 dB)
- › Longueur d'onde : 1310 nm, 1550 nm
- › Utilisation simple et rapide
- › Très faible perte de retour optique
- › Conditionnement : sachet individuel



Réf. 392480
LC M / LC F - 5 DB

Réf. 392481
LC M / LC F - 10 DB

Réf. 392482
LC M / LC F - 15 DB



Réf. 392483
SC M / SC F - 5 DB

Réf. 392484
SC M / SC F - 10 DB

Réf. 392485
SC M / SC F - 15 DB

	ATTÉNUATION	RÉF.
Atténuateur LC M / LC F	5 dB	392480
Atténuateur LC M / LC F	10 dB	392481
Atténuateur LC M / LC F	15 dB	392482
Atténuateur SC M / SC F	5 dB	392483
Atténuateur SC M / SC F	10 dB	392484
Atténuateur SC M / SC F	15 dB	392485

Adaptateur fibre optique

- › Perte d'insertion : ≤ 0,2 dB
- › Durabilité : ≤ 0,2 dB après 1 000 insertions
- › Ferrule : céramique
- › Conditionnement : sachet individuel



Réf. 395132
LC F / ST M

Réf. 395136
SC F / LC M

Réf. 395138
ST F / LC M



Réf. 395137
SC F / LC M

Réf. 395139
ST F / LC M

Réf. 395201
ST F / SC F

	TYPE	RÉF.
Adaptateur monomode simplex	LC F / ST M	395132
Adaptateur monomode simplex	LC F / SC M	395133
Adaptateur monomode simplex	SC F / LC M	395136
Adaptateur monomode simplex	ST F / LC M	395138
Adaptateur multimode simplex	SC F / LC M	395137
Adaptateur multimode simplex	ST F / LC M	395139
Adaptateur multimode duplex	ST F / SC F	395201

Traversée optique format keystone

Pratique, cette traversée optique (ou coupleur optique) au format keystone permet l'installation sur un panneau de brassage standard pour mixer facilement les connectiques cuivre RJ45 et fibre.

- › Format : keystone
- › Ferrule : céramique
- › Capuchon anti-poussière / anti-laser
- › Conditionnement : lot de 10 pcs

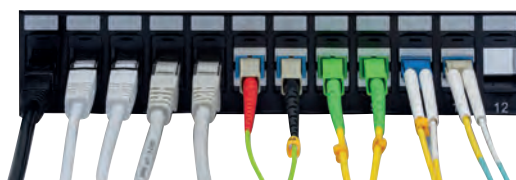

Réf. 395243

Réf. 395244

Réf. 395245

	RÉF.
Traversée optique LC / LC Duplex bleue format keystone (lot de 10)	395243
Traversée optique SC / SC Simplex bleue format keystone (lot de 10)	395244
Traversée optique SC / SC Simplex verte format keystone (lot de 10)	395245
Adaptateur keystone vide pour traversée ST (lot de 10)	395240
Adaptateur keystone vide pour traversée LC Duplex ou SC Simplex (lot de 10)	395241

Boîtier de distribution pour fibre optique

Ce boîtier vous permet de créer une interface entre l'arrivée de votre fibre et vos éléments actifs, sans passer par un tiroir optique.



- › Entrée de câble : 2, pour presse-étoupe
- › Dimensions L x P x H : 158 x 204 x 52 mm
- › Boîtier équipé de connecteurs fibre optique
- › Pigtaills vendus séparément
- › Raccordement direct de votre trunk par presse-étoupe
- › Fixation murale (vis non fournies)



Protège les connexions !



Réf. 395252



	PORTS	RÉF.
Boîtier équipé de 4 traversées ST	Multimode - Simplex	395250
Boîtier équipé de 8 traversées ST	Multimode - Simplex	395251
Boîtier équipé de 12 traversées ST	Multimode - Simplex	395252
Boîtier équipé de 2 traversées SC	Multimode - Duplex	395253
Boîtier équipé de 4 traversées SC	Multimode - Duplex	395254
Boîtier équipé de 6 traversées SC	Multimode - Duplex	395255

Aiguilles de tirage et fibre sur mesure

Aiguille de tirage fibre de verre 6 mm

Les aiguilles en fibre de verre sont essentielles pour le tirage des câbles fibres optiques dans les conduites.



Guide de tirage pour un usage facilité



Embout en laiton à chaque extrémité

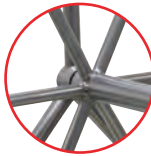

Montée sur un dévidoir robuste

Dexlan

	LONGUEUR	RÉF.
Aiguille de tirage fibre de verre 6 mm	60 m	395344
Aiguille de tirage fibre de verre 6 mm	80 m	395345
Aiguille de tirage fibre de verre 6 mm	100 m	395346

Créez votre fibre pré-connectorisée

Réalisez votre fibre optique pré-connectorisée sur mesure pour répondre aux exigences de vos clients. Retournez-nous le formulaire rempli.

**Besoin d'un conseil ?
Appelez-nous**



1 Choisissez votre type de fibre

	MULTI 62.5 /125 OM1	MULTI 50 /125 OM2	MULTI 50 /125 OM3	MULTI 50 /125 OM4	MONO 9/125 OS2
INTÉRIEUR/EXTÉRIEUR	<input type="checkbox"/>	<input type="checkbox"/>	<input type="checkbox"/>	<input type="checkbox"/>	<input type="checkbox"/>
BREAK OUT	<input type="checkbox"/>	<input type="checkbox"/>	<input type="checkbox"/>	<input type="checkbox"/>	<input type="checkbox"/>

2 Choisissez votre type de connecteurs

CONNECTEUR	ST	SC	LC
A	<input type="checkbox"/>	<input type="checkbox"/>	<input type="checkbox"/>
B	<input type="checkbox"/>	<input type="checkbox"/>	<input type="checkbox"/>



3 La précision quantitative

Longueur : m Nombre de fibres par cordon : Nombre de cordons :

PENSEZ TOUJOURS À SÉCURISER VOTRE FAISCEAU EN AJOUTANT 1 À PLUSIEURS FIBRES DE SECOURS

4 Le choix d'une chaussette

Oui Non



Société : _____ Nom : _____ Prénom : _____
 Adresse : _____ Code postal : _____ Ville : _____
 E-mail : _____ Tél. : _____ Fax : _____

Connectique réseau

Câbles - Cordons RJ45	22
Cordons RJ45 - CAT. 5e U/UTP	23
Cordons RJ45 - CAT. 5e F/UTP	24
Cordons RJ45 - CAT. 6 U/UTP	25
Cordons RJ45 - CAT. 6 U/FTP - F/UTP	26
Cordons RJ45 - CAT. 6 F/UTP - S/FTP	27
Cordons RJ45 - CAT. 6 S/FTP - CAT. 6A U/UTP	28
Cordons RJ45 - CAT. 6A U/FTP	29
Cordons RJ45 - CAT. 6A F/UTP - S/FTP	30
Cordons RJ45 - CAT. 6A S/FTP	31
Cordons RJ45 - CAT. 6A S/FTP - CAT. 6A S/FTP	32
Cordons RJ45 - CAT. 8.1 S/FTP - Cordons RJ45 à repérage lumineux	33
Cordons RJ45 à repérage lumineux	34
Cordons sur mesure	35
Connecteurs et éléments pour cordons	36
Câbles multibrins CAT. 5e	37
Câbles multibrins CAT. 6	38
Câbles multibrins CAT. 6A / CAT. 7	39
Câbles monobrins CAT. 5e / CAT. 6 DEXLAN	40
Câbles monobrins CAT. 6 / CAT. 6A DEXLAN	41
Câbles monobrins CAT. 6A / CAT. 7 et étanches	42
Câbles monobrins CORNING	43
Connectique CORNING	44
Connectique RJ45	45
Connectique étanche et accessoires	46
Éclateurs et doubleurs de prises RJ45	47
Boîtiers et coupleurs RJ45	48
Embases noyaux keystone RJ45	49
Boîtiers muraux RJ45	50

Patchbox
Réf. 258218
Page 29

Câbles - Cordons RJ45



1 Process qualité

Nos produits font l'objet d'un contrôle rigoureux tout au long de leur élaboration. Nous sommes en lien permanent avec notre bureau d'achat international pour améliorer en continu la qualité de nos produits.

Nos produits sont conformes aux directives et règlements européens et la plupart sont contrôlés et validés par des organismes indépendants.

Certification par des organismes indépendants

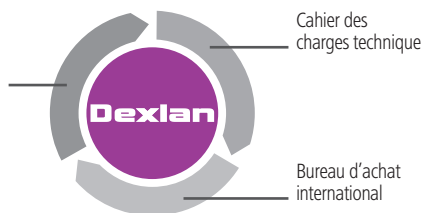

2 Comprendre les catégories

Des organismes de normalisation nationaux et internationaux ont été créés afin d'assurer que les produits fabriqués sont conformes à certaines « normes » de qualité, de sécurité et de performance. Bien choisir sa catégorie est le meilleur moyen de disposer de la performance requise et cela au meilleur coût.

Catégorie 5e : fréquence < 100 MHz - débit 10 / 100 Mbps / 1 Gbps et 2,5 Gbps*

Catégorie 6 : fréquence < 250 MHz - débit 10 / 100 Mbps / 1 Gbps et 5 Gbps*

Catégorie 6A : fréquence < 500 MHz - débit 10 / 100 Mbps / 1 Gbps et 10 Gbps

Catégorie 7 : fréquence < 600 MHz - débit 10 / 100 Mbps / 1 Gbps et 10 Gbps

Catégorie 8 : fréquence < 2000 MHz - débit 10 / 100 Mbps / 1 Gbps / 10 Gbps / 25 Gbps et 40 Gbps**

*Conformément au standard IEEE 802.3bz

**Catégorie 8.1 ou Class I, avec connectique RJ45. Catégorie 8.2 ou Class II, avec connectique propriétaire. Longueur maximum de canal : 30 m en 2 connecteurs. Câble blindé uniquement.

Plus la fréquence du câble est élevée, plus le débit admissible est important.

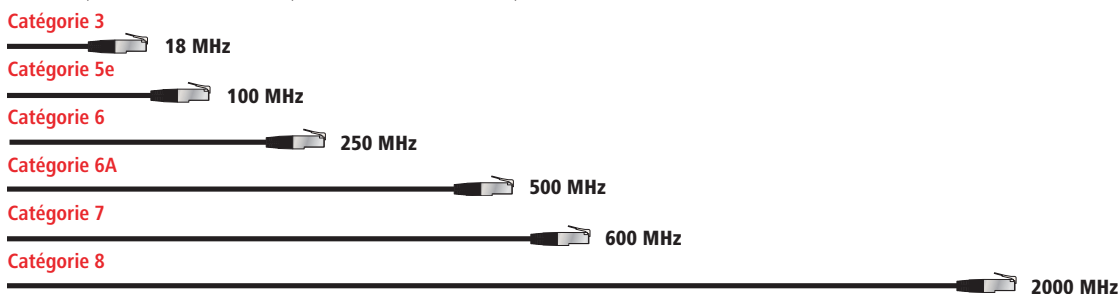

3 Pourquoi un blindage ?

Avec un cordon blindé, les perturbations électromagnétiques sont divisées par 10 avec un feuillard (F) et par 100 avec une tresse (S).

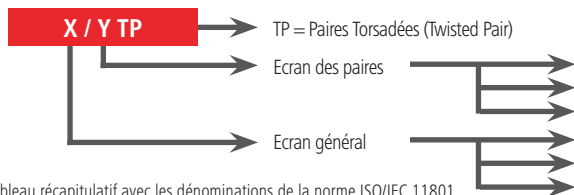

U = Aucun blindage (Unshielded)
F = Aluminium. Feuillard (Foiled)
S = Cuivre. Tresse (Shielded)

U = Aucun blindage (Unshielded)
F = Aluminium. Feuillard (Foiled)
S = Cuivre. Tresse (Shielded)

L'entrelacement des brins de cuivre (paires torsadées TP = TWISTED PAIR) permet de limiter les interférences.

L'ajout d'un blindage va permettre des débits plus importants sur des distances plus longues. Cela permettra donc une circulation des données plus rapide.

Tableau récapitulatif avec les dénominations de la norme ISO/IEC 11801

ANCIENNE DÉNOMINATION	NOUVELLE DÉNOMINATION	BLINDAGE DU CÂBLE (ÉCRAN)	BLINDAGE DES PAIRES INDIVIDUELLES
UTP	U/UTP	AUCUN	AUCUN
STP	U/FTP	AUCUN	FEUILLARD
FTP	F/UTP	FEUILLARD	AUCUN
S-STP	S/FTP	TRESSE	FEUILLARD

4 Les normes

Les normes internationales contribuent à harmoniser les spécifications techniques. En respectant ces normes, un installateur français réalisera une installation identique à celle réalisée par un installateur n'importe où dans le monde.

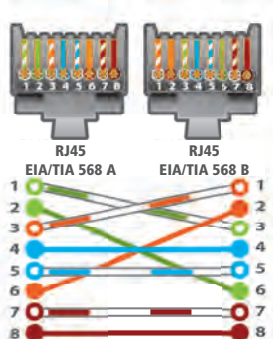

PRISE RJ45 POSITION NUMÉRO CONTACT	SIGNAUX	CÂBLE 100 Ω	
		EIA / TIA 568 A COULEUR PAIRE	EIA / TIA 568 B COULEUR PAIRE
1	Transmit Data Plus (Output)	Blanc vert P2	Blanc orange P3
2	Transmit Data Moins (Output)	Vert P2	Orange P3
3	Receive Data Plus (Input)	Blanc orange P3	Blanc vert P2
4	Pas de connexion	Bleu P1	Bleu P1
5	Pas de connexion	Blanc bleu P1	Blanc bleu P1
6	Receive Data Moins (Input)	Orange P3	Vert P2
7	Pas de connexion	Blanc marron P4	Blanc marron P4
8	Pas de connexion	Marron P4	Marron P4

Cordons RJ45 - CAT. 5e U/UTP



Notre démarche en faveur de l'environnement

La montée des préoccupations environnementales et l'explosion du plastique à usage unique ont rendu incontournable la question de l'élimination définitive des déchets plastiques. C'est ainsi que nous nous sommes engagés dans une réduction importante des emballages plastiques des cordons patch RJ45, en vous proposant une solution alternative et 100% recyclable, et en supprimant l'emballage plastique individuel.

Avec pour objectif de supprimer 100% des sachets plastiques individuels, c'est plus de 24 tonnes de déchets plastiques en moins par an, uniquement pour les emballages des cordons patch RJ45. C'est notre devoir de protéger notre planète !



Cordon patch non blindé CAT. 5e U/UTP cuivre

La qualité du cuivre dans toutes les couleurs !

- › Catégorie : CAT. 5e
- › Fréquence : 100 MHz
- › Impédance : 100 Ω
- › Conducteur : cuivre
- › Norme de câblage : ANSI/TIA 568C.2 - ISO 11801
- › Gaine : PVC
- › Conditionnement individuel



U/UTP



LONGUEUR	GRIS	JAUNE	VERT	BLEU	ROUGE
0,5 m	846050	846051	846052	846054	846053
1,0 m	846100	846101	846102	846104	846103
1,5 m	846015	846953	846952	846954	846951
2,0 m	846200	846201	846202	846204	846203
3,0 m	846300	846301	846302	846304	846303
5,0 m	846500	846501	846502	846504	846503
10,0 m	846105	846111	846112	846114	846113
15,0 m	846915	846961	846960	846962	846959
20,0 m	846920	846965	846964	846966	846963

Cordon patch non blindé CAT. 5e U/UTP

Le choix le plus économique !

- › Catégorie : CAT. 5e
- › Fréquence : 100 MHz
- › Impédance : 100 Ω
- › Conducteur : aluminium recouvert de cuivre
- › Norme de câblage : compatible ANSI/TIA 568C.2 - ISO 11801
- › Gaine : PVC
- › Conditionnement individuel



U/UTP



LONGUEUR	GRIS	JAUNE	VERT	BLEU	ROUGE	NOIR	BLANC
0,15 m	857180	853910	853920	853930	853940	853950	853960
0,3 m	857190	853911	853921	853931	853941	853951	853961
0,5 m	857200	853912	853922	853932	853942	853952	853962
1,0 m	857210	853913	853923	853933	853943	853953	853963
2,0 m	857220	853914	853924	853934	853944	853954	853964
3,0 m	857230	853915	853925	853935	853945	853955	853965
5,0 m	857240	853916	853926	853936	853946	853956	853966
10,0 m	857250	853917	853927	853937	853947	853957	853967
20,0 m	857270	853919	853929	853939	853949	853959	853969

Cordons RJ45 - CAT. 5e F/UTP

Cordon patch blindé CAT. 5e F/UTP cuivre

La qualité du cuivre dans toutes les couleurs !

- › Catégorie : CAT. 5e
- › Fréquence : 100 MHz
- › Impédance : 100 Ω
- › Conducteur : cuivre
- › Blindage : général par feuille d'aluminium
- › Norme de câblage : ANSI/TIA 568C.2 - ISO 11801
- › Gaine : PVC
- › Conditionnement individuel



CAT. 5e

GARANTIE 20 ANS

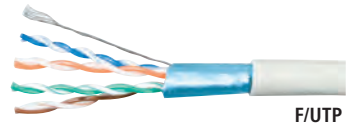

F/UTP



LONGUEUR	GRIS	JAUNE	VERT	BLEU	ROUGE	NOIR
0,15 m	857800	857080	857060	857100	857040	857110
0,3 m	857130	857090	857070	857111	857050	857120
0,5 m	847050	847161	847162	847164	847163	847166
0,7 m	231300	231330	231340	231310	231320	231350
1,0 m	847100	847151	847152	847154	847153	847156
1,5 m	847015	847019	847018	847020	847017	847016
2,0 m	847200	847141	847142	847144	847143	847146
3,0 m	847300	847031	847032	847034	847033	847036
5,0 m	847500	847131	847132	847134	847133	847136
10,0 m	847101	847171	847172	847174	847173	847176
15,0 m	847915	847712	847711	847713	847710	234850
20,0 m	847920	847717	847716	847718	847715	234900

Cordon patch blindé CAT. 5e F/UTP

Le choix le plus économique !

- › Catégorie : CAT. 5e
- › Fréquence : 100 MHz
- › Impédance : 100 Ω
- › Conducteur : aluminium recouvert de cuivre
- › Blindage : général par feuille d'aluminium
- › Norme de câblage : compatible ANSI/TIA 568C.2 - ISO 11801
- › Gaine : PVC
- › Conditionnement individuel

CAT. 5e

GARANTIE 15 ANS

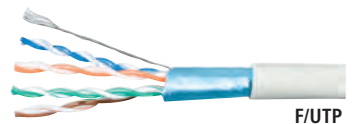

F/UTP



LONGUEUR	GRIS	JAUNE	VERT	BLEU	ROUGE	NOIR	BLANC
0,15 m	857280	854101	854111	854121	854131	854141	854151
0,3 m	857290	854102	854112	854122	854132	854142	854152
0,5 m	857300	854103	854113	854123	854133	854143	854153
1,0 m	857310	854104	854114	854124	854134	854144	854154
2,0 m	857320	854105	854115	854125	854135	854145	854155
3,0 m	857330	854106	854116	854126	854136	854146	854156
5,0 m	857340	854107	854117	854127	854137	854147	854157
10,0 m	857350	854108	854118	854128	854138	854148	854158
20,0 m	857370	854110	854120	854130	854140	854150	854160

Cordon patch blindé CAT. 5e F/UTP snagless cuivre

Protégez le verrouillage de vos cordons !

- › Catégorie : CAT. 5e
- › Languelette de protection de l'ergot de verrouillage
- › Fréquence : 100 MHz
- › Impédance : 100 Ω
- › Conducteur : cuivre
- › Blindage : général par feuille d'aluminium
- › Norme de câblage : ANSI/TIA 568C.2 - ISO 11801
- › Gaine : PVC
- › Conditionnement individuel



CAT. 5e

GARANTIE 20 ANS

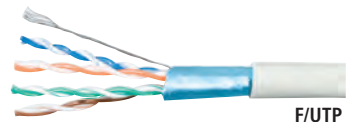

F/UTP



LONGUEUR	GRIS	JAUNE	VERT	BLEU	ROUGE	NOIR
0,3 m	851211	973100	973090	973070	973080	973110
0,5 m	851212	973101	973091	973071	973081	973111
1,0 m	851214	973102	973092	973072	973082	973112
2,0 m	851216	973103	973093	973073	973083	973113
3,0 m	851217	973104	973094	973074	973084	973114
5,0 m	851218	973105	973095	973075	973085	973115
10,0 m	851220	973106	973096	973076	973086	973116
20,0 m	851222	973107	973097	973077	973087	973117

Cordons RJ45 - CAT. 6 U/UTP

Cordon patch non blindé CAT. 6 U/UTP cuivre

La qualité du cuivre dans toutes les couleurs !

- › Catégorie : CAT. 6
- › Fréquence : 250 MHz
- › Impédance : 100 Ω
- › Conducteur : cuivre
- › Norme de câblage : ANSI/TIA 568C.2 - ISO 11801
- › Gaine : PVC
- › Conditionnement individuel



CAT. 6

GARANTIE 20 ANS



U/UTP



LONGUEUR	GRIS	JAUNE	VERT	BLEU	ROUGE	NOIR	BLANC
0,5 m	848050	245700	244700	246700	243700	246771	246782
1,0 m	848100	245710	244710	246710	243710	246772	246783
1,5 m	240960	245740	244740	246740	243740	246773	246784
2,0 m	848200	245720	244720	246720	243720	246774	246785
3,0 m	848300	245730	244730	246730	243730	246775	246786
5,0 m	848500	245750	244750	246750	243750	246776	246787
7,0 m	240670	245770	244770	246770	243770	246777	246788
10,0 m	848101	245760	244760	246760	243760	246778	246789
15,0 m	848915	245761	244761	246761	243761	246779	246790
20,0 m	848920	245762	244762	246762	243762	246780	246791
25,0 m	240850	245763	244763	246763	243763	246781	246792
30,0 m	848930	-	-	-	-	-	-
50,0 m	240950	-	-	-	-	-	-

Cordon patch non blindé CAT. 6 U/UTP

Le choix le plus économique !

- › Catégorie : CAT. 6
- › Fréquence : 250 MHz
- › Impédance : 100 Ω
- › Conducteur : aluminium recouvert de cuivre
- › Norme de câblage : compatible ANSI/TIA 568C.2 - ISO 11801
- › Gaine : PVC
- › Conditionnement individuel

CAT. 6

GARANTIE 15 ANS



U/UTP



LONGUEUR	GRIS	JAUNE	VERT	BLEU	ROUGE	NOIR	BLANC
0,15 m	854180	854190	854200	854210	854220	854230	854240
0,3 m	854181	854191	854201	854211	854221	854231	854241
0,5 m	854182	854192	854202	854212	854222	854232	854242
1,0 m	854183	854193	854203	854213	854223	854233	854243
2,0 m	854184	854194	854204	854214	854224	854234	854244
3,0 m	854185	854195	854205	854215	854225	854235	854245
5,0 m	854186	854196	854206	854216	854226	854236	854246
10,0 m	854187	854197	854207	854217	854227	854237	854247
15,0 m	854188	854198	854208	854218	854228	854238	854248
20,0 m	854189	854199	854209	854219	854229	854239	854249

Cordon patch non blindé CAT. 6 U/UTP croisé cuivre

- › Catégorie : CAT. 6
- › Fréquence : 250 MHz
- › Impédance : 100 Ω
- › Conducteur : cuivre
- › Norme de câblage : ANSI/TIA 568C.2 - ISO 11801
- › Gaine : PVC
- › Conditionnement individuel

CAT. 6

GARANTIE 20 ANS

SCHEMA DE CÂBLAGE

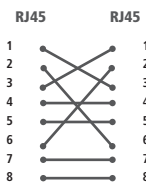

U/UTP

LONGUEUR	GRIS
0,5 m	855940
1,0 m	855941
1,5 m	855942
2,0 m	855943
3,0 m	855944
5,0 m	855945
10,0 m	855946
15,0 m	855947
20,0 m	855948

Dexlan

Cordon patch non blindé CAT. 6 U/UTP snagless LSOH cuivre

- › Catégorie : CAT. 6
- › Languelette de protection de l'ergot de verrouillage
- › Fréquence : 250 MHz
- › Impédance : 100 Ω
- › Conducteur : cuivre
- › Norme de câblage : ANSI/TIA 568C.2 - ISO 11801
- › Gaine : LSOH (zéro halogène)
- › Conditionnement individuel

CAT. 6

GARANTIE 20 ANS



U/UTP

LONGUEUR	GRIS
0,5 m	848864
1,0 m	848865
1,5 m	848866
2,0 m	848867
3,0 m	848868
5,0 m	848869
10,0 m	848870
20,0 m	848871

Cordons RJ45 - CAT. 6 U/FTP - F/UTP

PENSEZ-Y

Retrouvez tous nos
panneaux de brassage

Pages : 99 à 102

Cordon patch blindé CAT. 6 U/FTP plat cuivre

Glissez vos cordons sous les portes et les tapis !

- › Catégorie : CAT. 6
- › Langulette de protection de l'ergot de verrouillage
- › Fréquence : 250 MHz
- › Impédance : 100 Ω
- › Conducteur : cuivre
- › Blindage : paire par paire par feuille d'aluminium
- › Norme de câblage : compatible ANSI/TIA 568C.2 - ISO 11801
- › Gaine : PVC, épaisseur 2 mm
- › Conditionnement individuel



Langulette de protection de l'ergot de verrouillage !

TOP QUALITÉ!

CAT. 6

GARANTIE 20 ANS



LONGUEUR	GRIS	JAUNE	VERT	BLEU	ROUGE	NOIR	BLANC
0,5 m	845170	845178	845186	845194	845202	845210	845055
1,0 m	845171	845179	845187	845195	845203	845211	845056
2,0 m	845172	845180	845188	845196	845204	845212	845057
3,0 m	845173	845181	845189	845197	845205	845213	845058
5,0 m	845174	845182	845190	845198	845206	845214	845059
7,5 m	845175	845183	845191	845199	845207	845215	845060
10,0 m	845176	845184	845192	845200	845208	845216	845061
20,0 m	845177	845185	845193	845201	845209	845217	845063

Cordon patch blindé CAT. 6 F/UTP cuivre

La qualité du cuivre dans toutes les couleurs !

- › Catégorie : CAT. 6
- › Fréquence : 250 MHz
- › Impédance : 100 Ω
- › Conducteur : cuivre
- › Blindage : général par feuille d'aluminium
- › Norme de câblage : ANSI/TIA 568C.2 - ISO 11801
- › Gaine : PVC
- › Conditionnement individuel

PoE

TOP QUALITÉ!

CAT. 6

GARANTIE 20 ANS

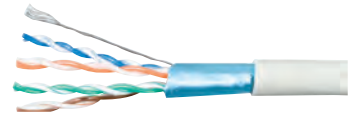

F/UTP

LONGUEUR	GRIS	JAUNE	VERT	BLEU	ROUGE	ORANGE	VIOLET	NOIR	BLANC
0,5 m	842050	842051	842052	842054	842053	234100	234160	234220	853810
1,0 m	842100	842101	842102	842104	842103	234110	234170	234230	853811
1,5 m	857900	857930	857920	857940	857910	857941	857942	857943	853812
2,0 m	842200	842201	842202	842204	842203	234120	234180	234240	853813
3,0 m	842300	842301	842302	842304	842303	234130	234190	234250	853814
5,0 m	842500	842501	842502	842504	842503	234140	234200	234260	853815
7,0 m	240070	245570	244570	246570	243570	857950	857951	857952	857953
10,0 m	842105	245560	244560	246560	243560	857960	857961	857962	853816
15,0 m	842915	853331	853328	853334	853325	853337	853340	234270	853817
20,0 m	842920	853332	853329	853335	853326	853338	853341	234280	853818
25,0 m	240250	853333	853330	853336	853327	853339	853342	234290	853819
30,0 m	842930	853345	853344	853346	853343	853347	853348	853349	853350
50,0 m	240500	853353	853352	853354	853351	853355	853356	853357	853358

Cordon patch blindé CAT. 6 F/UTP

Le choix le plus économique !

- › Catégorie : CAT. 6
- › Fréquence : 250 MHz
- › Impédance : 100 Ω
- › Conducteur : aluminium recouvert de cuivre
- › Blindage : général par feuille d'aluminium
- › Norme de câblage : compatible ANSI/TIA 568C.2 - ISO 11801
- › Gaine : PVC
- › Conditionnement individuel

CAT. 6

GARANTIE 15 ANS



F/UTP

LONGUEUR	GRIS	JAUNE	VERT	BLEU	ROUGE	NOIR	BLANC
0,15 m	852510	852520	852530	852540	852550	852560	852570
0,3 m	852511	852521	852531	852541	852551	852561	852571
0,5 m	852512	852522	852532	852542	852552	852562	852572
1,0 m	852513	852523	852533	852543	852553	852563	852573
2,0 m	852514	852524	852534	852544	852554	852564	852574
3,0 m	852515	852525	852535	852545	852555	852565	852575
5,0 m	852516	852526	852536	852546	852556	852566	852576
7,0 m	852601	852610	852620	852630	852640	852650	852660
10,0 m	852602	852611	852621	852631	852641	852651	852661
15,0 m	852603	852612	852622	852632	852642	852652	852662
20,0 m	852604	852613	852623	852633	852643	852653	852663
25,0 m	852605	852614	852624	852634	852644	852654	852664
30,0 m	852606	852615	852625	852635	852645	852655	852665
50,0 m	852607	852616	852626	852636	852646	852656	852666

Cordons RJ45 - CAT. 6 F/UTP - S/FTP

Cordon patch blindé CAT. 6 F/UTP snagless LS0H cuivre

Protégez le verrouillage de vos cordons !

- › Catégorie : CAT. 6
- › Languette de protection de l'ergot de verrouillage
- › Fréquence : 250 MHz
- › Impédance : 100 Ω
- › Conducteur : cuivre
- › Blindage : général par feuille d'aluminium
- › Norme de câblage : ANSI/TIA 568C.2 - ISO 11801
- › Gaine : LS0H (zéro halogène)
- › Conditionnement individuel



Languette de protection de l'ergot de verrouillage !



CAT. 6

GARANTEE 20 ANS



F/UTP

LONGUEUR	GRIS	JAUNE	VERT	BLEU	ROUGE	ORANGE	VIOLET	ROSE	NOIR	BLANC
0,3 m	850802	850816	850829	850845	850860	854420	854409	854431	850872	850882
0,5 m	850803	850817	850830	850846	850861	854421	854410	854432	850873	850883
1,0 m	850804	850818	850831	850847	850862	854422	854411	854433	850874	850884
2,0 m	850805	850819	850832	850848	850863	854423	854412	854434	850875	850885
3,0 m	850806	850820	850833	850849	850864	854424	854413	854435	850876	850886
5,0 m	850807	850821	850834	850850	850865	854425	854414	854436	850877	850887
10,0 m	850808	850822	850835	850851	850866	854426	854415	854437	850878	850888
15,0 m	850809	850823	850836	850852	850867	854427	854416	854438	850879	850889
20,0 m	850810	850824	850837	850853	850868	854428	854417	854439	850880	850890
25,0 m	854395	854397	854399	854401	854403	854429	854418	854440	854405	854407
30,0 m	854396	854398	854400	854402	854404	854430	854419	854441	854406	854408

Cordon patch blindé CAT. 6 F/UTP étanche

Raccordez vos équipements à l'extérieur !

- › Catégorie : CAT. 6
- › Fréquence : 250 MHz
- › Impédance : 100 Ω
- › Conducteur : cuivre
- › Blindage : général par feuille d'aluminium
- › Norme de câblage : ANSI/TIA 568C.2 - ISO 11801
- › Gaine : PVC + PE (polyéthylène anti-UV)
- › Conditionnement individuel

CAT. 6

GARANTEE 15 ANS



Raccordez vos caméras, vos bornes WiFi et vos switches industriels !

LONGUEUR	RÉF.
0,5 m	845038
1,0 m	845039
2,0 m	845040
3,0 m	845041
5,0 m	845042
10,0 m	845044
15,0 m	845045
20,0 m	845046
25,0 m	845047
30,0 m	845048
50,0 m	845050

Cordon patch blindé CAT. 6 S/FTP croisé

- › Catégorie : CAT. 6
- › Fréquence : 250 MHz
- › Impédance : 100 Ω
- › Conducteur : cuivre
- › Blindage : général par tresse de cuivre, et paire par paire par feuille d'aluminium.
- › Norme de câblage : ANSI/TIA 568C.2 - ISO 11801
- › Gaine : PVC

CAT. 6

GARANTEE 20 ANS

SCHEMA DE CÂBLAGE

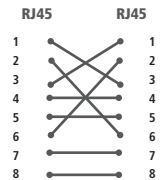

LONGUEUR	GRIS	ROUGE
0,5 m	855950	854265
1,0 m	855951	854266
1,5 m	855952	-
2,0 m	855953	854267
3,0 m	855954	854268
5,0 m	855955	854269
10,0 m	855956	854270
15,0 m	855957	-
20,0 m	855958	-

Cordon patch blindé CAT. 6 S/FTP

- › Catégorie : CAT. 6
- › Fréquence : 250 MHz
- › Impédance : 100 Ω
- › Conducteur : cuivre
- › Blindage : général par tresse de cuivre, et paire par paire par feuille d'aluminium
- › Norme de câblage : ANSI/TIA 568C.2 - ISO 11801
- › Gaine : PVC
- › Conditionnement individuel



CAT. 6

GARANTEE 20 ANS



S/FTP

LONGUEUR	GRIS	JAUNE	VERT	BLEU	ROUGE	ORANGE	VIOLET	ROSE	NOIR	BLANC
0,15 m	856810	856813	856812	856814	856811	854463	854450	854476	856816	856815
0,3 m	856819	856822	856821	856823	856820	854464	854451	854477	856825	856824
0,5 m	856828	856831	856830	856832	856829	854465	854452	854478	856834	856833
0,7 m	856837	856840	856839	856841	856838	854466	854453	854479	856843	856842
1,0 m	856846	856849	856848	856850	856847	854467	854454	854480	856852	856851
1,5 m	856855	856858	856857	856859	856856	854468	854455	854481	856861	856860
2,0 m	856864	856867	856866	856868	856865	854469	854456	854482	856870	856869
3,0 m	856873	856876	856875	856877	856874	854470	854457	854483	856879	856878
5,0 m	856882	856885	856884	856886	856883	854471	854458	854484	856888	856887
10,0 m	856891	856894	856893	856895	856892	854472	854459	854485	856894	856893
15,0 m	856900	856921	856920	856922	856919	854473	854460	854486	856924	856923
20,0 m	856909	856927	856926	856928	856925	854474	854461	854487	856930	856929
30,0 m	856918	856933	856932	856934	856931	854475	854462	854488	856936	856935
40,0 m	856910	-	-	-	-	-	-	-	-	-
50,0 m	856911	-	-	-	-	-	-	-	-	-
70,0 m	856912	-	-	-	-	-	-	-	-	-
90,0 m	856913	-	-	-	-	-	-	-	-	-

Cordons RJ45 - CAT. 6 S/FTP - CAT. 6A U/UTP

Cordon patch blindé coudé bas

CAT. **5e** CAT. **6A** GARANTIE **20** ANS

- › Catégorie : CAT. 6A ou CAT. 5e (voir tableau)
- › Connecteur : coudé bas aux 2 extrémités
- › Impédance : 100 Ω
- › Conducteur : cuivre
- › Blindage : CAT. 6A S/FTP ou CAT. 5e F/UTP
- › Norme de câblage : ANSI/TIA 568C.2 - ISO 11801
- › Gaine : PVC
- › Conditionnement individuel



Pratique !



LONGUEUR	CAT. 5E F/UTP	CAT. 6A S/FTP
0,3 m	854275	854286
0,7 m	854276	854287
1,0 m	854277	854288
2,0 m	854278	854289
3,0 m	854279	854290

Cordon patch blindé CAT. 6 S/FTP snagless LSOH

CAT. **6** GARANTIE **20** ANS

- › Catégorie : CAT. 6
- › Fréquence : 250 MHz
- › Impédance : 100 Ω
- › Conducteur : cuivre
- › Blindage : général par tresse de cuivre, et paire par paire par feuille d'aluminium.
- › Norme de câblage : ANSI/TIA 568C.2 - ISO 11801
- › Gaine : LSOH (zéro halogène)
- › Conditionnement individuel



Languette de protection de l'ergot de verrouillage !



LONGUEUR	GRIS
0,5 m	857160
1,0 m	857161
2,0 m	857162
3,0 m	857163
5,0 m	857164
10,0 m	857165
15,0 m	857166
20,0 m	857167

Cordon patch blindé CAT. 6 S/FTP snagless VoIP

CAT. **6** GARANTIE **20** ANS

Cordon patch spécial téléphonie sur IP !

- › Catégorie : CAT. 6
- › Fréquence : 250 MHz
- › Impédance : 100 Ω
- › Conducteur : cuivre
- › Blindage : général par tresse de cuivre, et paire par paire par feuille d'al.
- › Norme de câblage : ANSI/TIA 568C.2 - ISO 11801
- › Gaine : PVC
- › Conditionnement individuel
- › Spécialement conçu pour les applications VoIP

Connecteur ultra court !



LONGUEUR	NOIR
1,0 m	851350
2,0 m	851351
3,0 m	851352
6,0 m	851353
10,0 m	851354

Cordon patch blindé CAT. 6 S/FTP snagless PoE

CAT. **6** GARANTIE **20** ANS

Cordon patch spécial PoE / PoE++ !

- › Catégorie : CAT. 6
- › Fréquence : 250 MHz
- › Impédance : 100 Ω
- › Conducteur : cuivre
- › Connecteur : or 50 µm
- › AWG : 24 / 7 brins
- › Blindage : général par tresse de cuivre, et paire par paire par feuille d'aluminium
- › Norme de câblage : ANSI/TIA 568C.2 - ISO 11801
- › Gaine : LSOH (zéro halogène)
- › Spécialement conçu pour les applications PoE (802.3af) / PoE+ (802.3at) / PoE++ (802.3bt, 4PPoE Type 3)



PRATIQUE !
Languette de protection de l'ergot de verrouillage



LONGUEUR	GRIS
1,0 m	851310
2,0 m	851311
5,0 m	851312
10,0 m	851313
15,0 m	851314
20,0 m	851315

Cordon patch non blindé CAT. 6A U/UTP snagless

CAT. **6A** GARANTIE **20** ANS

Protégez le verrouillage de vos cordons !

- › Catégorie : CAT. 6A
- › Languette de protection de l'ergot de verrouillage
- › Fréquence : 500 MHz
- › Impédance : 100 Ω
- › Conducteur : cuivre
- › Norme de câblage : ANSI/TIA 568C.2
- › Gaine : PVC
- › Conditionnement individuel



U/UTP

Languette de protection de l'ergot de verrouillage !



LONGUEUR	GRIS
0,5 m	859450
1,0 m	859451
2,0 m	859452
3,0 m	859453
5,0 m	859454
10,0 m	859455
15,0 m	859456
20,0 m	859457

Cordon patch non blindé CAT. 6A U/UTP ultra fin

TOP QUALITÉ!

CAT. **6A** GARANTIE **20** ANS

Le plus fin des cordons patch pour votre salle informatique !

- › Catégorie : CAT. 6A
- › Fréquence : 500 MHz
- › Impédance : 100 Ω
- › Conducteur : cuivre
- › Diamètre extérieur du câble : 3,5 mm
- › Norme de câblage : ANSI/TIA 568C.2 - ISO 11801
- › Grade component : 100% testé individuellement au certificateur Fluke
- › Gaine : LSOH (zéro halogène)
- › Conditionnement individuel



LONGUEUR	GRIS
0,3 m	859420
0,5 m	859421
1,0 m	859422
1,5 m	859423
2,0 m	859424
3,0 m	859425
5,0 m	859426

Cordons RJ45 - CAT. 6A U/FTP

Cordon patch blindé rétractable CAT. 6A U/FTP snagless

Solution de brassage tout-en-un ultra rapide !

Patchbox® Plus permet un brassage rapide et soigné, avec l'exacte longueur de cordon nécessaire ; et une maintenance 10x plus rapide qu'un brassage traditionnel. Déploiement ou déménagement rapide des baies de brassage, présentation soignée du brassage, repérage facilité, flux d'air optimisé, et gain de place dans les baies.

- › Catégorie : CAT. 6A U/FTP plat PVC (100% testé ISO 11801 au Fluke)
- › Format : rackable 19"
- › Hauteur : 1U
- › Profondeur : 600 mm (version Plus+) ou 365 mm (version 365)
- › Panneau équipé de 24 cassettes amovibles (1 cordon par cassette)
- › Plusieurs longueurs de cordons disponibles : 1,80 m (standard), 2,50 m (long range) ou 0,80 m (version 365)
- › Jusqu'à 8 couleurs disponibles sur demande
- › Existe en version fibre optique : duplex monomode OS2 ou duplex multimode OM4, avec connectique LC ou SC



PATCHBOX
Simplify IT



Cordon patch blindé CAT. 6A U/FTP armé anti-rongeurs

Un cordon patch résistant à l'écrasement et anti-rongeurs !

- › Catégorie : CAT. 6A
- › Fréquence : 500 MHz
- › Impédance : 100 Ω
- › Conducteur : cuivre
- › Blindage : paire par paire par feuille d'aluminium
- › Diamètre extérieur du câble : 4,7 mm
- › Norme de câblage : compatible ANSI/TIA 568C.2 - ISO 11801
- › Gaine : acier inoxydable SUS 404
- › Conditionnement individuel



Résistant !



LONGUEUR	ARGENT
0,5 m	859410
1,0 m	859411
2,0 m	859412
3,0 m	859413
5,0 m	859414
10,0 m	859415

Cordon patch blindé CAT. 6A U/FTP ultra flexible

Mettez de la souplesse dans le brassage de vos baies !

- › Catégorie : CAT. 6A
- › Fréquence : 500 MHz
- › Impédance : 100 Ω
- › Conducteur : cuivre
- › Blindage : paire par paire par feuille d'aluminium
- › Norme de câblage : ANSI/TIA 568C.2 - ISO 11801
- › Gaine : PVC à haute élasticité
- › Conditionnement individuel



LONGUEUR	GRIS
0,5 m	859460
1,0 m	859461
2,0 m	859462
3,0 m	859463
5,0 m	859464
10,0 m	859465

Cordon patch blindé CAT. 6A U/FTP rétractable

Le compagnon de tous vos déplacements !

- › Catégorie : CAT. 6A
- › Fréquence : 500 MHz
- › Impédance : 100 Ω
- › Conducteur : cuivre
- › Blindage : paire par paire par feuille d'aluminium
- › Norme de câblage : ANSI/TIA 568C.2 - ISO 11801
- › Gaine : PVC, plat 2 mm
- › Conditionnement : individuel



LONGUEUR	NOIR
1,0 m	859600
1,5 m	859601
2,0 m	859602

	LONGUEUR	COULEUR	RÉF.
PATCHBOX 365, équipé de 24 cordons CAT. 6A U/FTP	0,8 m	Blanc	258210
PATCHBOX 365, équipé de 24 cordons CAT. 6A U/FTP	0,8 m	Gris	258211
PATCHBOX PLUS+, équipé de 24 cordons CAT. 6A U/FTP	1,8 m	Blanc	258212
PATCHBOX PLUS+, équipé de 24 cordons CAT. 6A U/FTP	1,8 m	Gris	258213
Châssis PATCHBOX PLUS+ vide à équiper des cassettes	-	-	258163
Châssis PATCHBOX 365 vide à équiper des cassettes	-	-	258223
Cassette PATCHBOX 365, 1 cordon CAT. 6A U/FTP	0,8 m	Gris	258214
Cassette PATCHBOX PLUS+, 1 cordon CAT. 6A U/FTP	1,8 m	Noir	258215
Cassette PATCHBOX PLUS+, 1 cordon CAT. 6A U/FTP	1,8 m	Bleu	258216
Cassette PATCHBOX PLUS+, 1 cordon CAT. 6A U/FTP	1,8 m	Vert	258217
Cassette PATCHBOX PLUS+, 1 cordon CAT. 6A U/FTP	1,8 m	Rouge	258218
Cassette PATCHBOX PLUS+, 1 cordon CAT. 6A U/FTP	1,8 m	Blanc	258219
Cassette PATCHBOX PLUS+, 1 cordon CAT. 6A U/FTP	1,8 m	Jaune	258220
Cassette PATCHBOX PLUS+, 1 cordon CAT. 6A U/FTP	1,8 m	Gris	258221
Cassette PATCHBOX PLUS+, 1 cordon CAT. 6A U/FTP	1,8 m	Violet	258222
PATCHBOX PLUS+, équipé de 24 jarretières multimodes OM4 LC-LC	1,8 m	Erika violet	258147
PATCHBOX PLUS+, équipé de 24 jarretières monomodes OS2 LC-LC	1,8 m	Jaune	258148
Cassette PATCHBOX PLUS+, 1 jarretière monomode OS2 LC-SC	1,8 m	Jaune	258176
Cassette PATCHBOX PLUS+, 1 jarretière monomode OS2 LC-LC	1,8 m	Jaune	258177
Cassette PATCHBOX PLUS+, 1 jarretière multimode OM4 LC-SC	1,8 m	Erika violet	258178
Cassette PATCHBOX PLUS+, 1 jarretière multimode OM4 LC-LC	1,8 m	Erika violet	258179
Obturateur de cassette PATCHBOX (lot de 10 pcs)	-	-	258146
Étiquettes d'identification PATCHBOX (lot de 96 étiquettes)	-	-	258224
Support de câble PATCHCATCH pour panneau 19" 1U (lot de 4 pcs)	-	-	754841

Cordons RJ45 - CAT. 6A F/UTP - S/FTP

PENSEZ-Y

Retrouvez tous nos
panneaux de brassage

Pages : 99 à 102

Dexlan

Cordon patch blindé CAT. 6A F/UTP

- › Catégorie : CAT. 6A
- › Fréquence : 500 MHz
- › Impédance : 100 Ω
- › Conducteur : cuivre
- › Blindage : général par feuille d'aluminium
- › Norme de câblage : ANSI/TIA 568C.2
- › Gaine : PVC
- › Conditionnement individuel

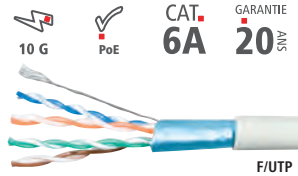

LONGUEUR	GRIS	JAUNE	VERT	BLEU	ROUGE	NOIR	BLANC
0,15 m	859500	859560	859545	859515	859530	850011	859575
0,3 m	859501	859561	859546	859516	859531	850012	859576
0,5 m	859502	859562	859547	859517	859532	850013	859577
1,0 m	859503	859563	859548	859518	859533	850014	859578
1,5 m	859504	859564	859549	859519	859534	850015	859579
2,0 m	859505	859565	859550	859520	859535	850016	859580
3,0 m	859506	859566	859551	859521	859536	850017	859581
5,0 m	859507	859567	859552	859522	859537	850018	859582
7,5 m	859508	859568	859553	859523	859538	850019	859583
10,0 m	859509	859569	859554	859524	859539	850020	859584
15,0 m	859510	859570	859555	859525	859540	850021	859585
20,0 m	859511	859571	859556	859526	859541	850022	859586
25,0 m	859512	859572	859557	859527	859542	850023	859587
30,0 m	859513	-	-	-	-	-	-

Cordon patch blindé CAT. 6A F/UTP snagless LSOH

- › Catégorie : CAT. 6A
- › Langue de protection de l'ergot de verrouillage
- › Fréquence : 500 MHz
- › Impédance : 100 Ω
- › Conducteur : cuivre
- › Blindage : général par feuille d'aluminium
- › Norme de câblage : ANSI/TIA 568C.2
- › Gaine : LSOH (zéro halogène)
- › Conditionnement individuel



LONGUEUR	GRIS	JAUNE	VERT	BLEU	ROUGE	ORANGE	VIOLET	ROSE	NOIR	BLANC
0,15 m	850310	850362	850349	850323	850336	854330	854314	854346	850388	850375
0,3 m	850311	850363	850350	850324	850337	854331	854315	854347	850389	850376
0,5 m	850312	850364	850351	850325	850338	854332	854316	854348	850390	850377
1,0 m	850313	850365	850352	850326	850339	854333	854317	854349	850391	850378
1,5 m	850314	850366	850353	850327	850340	854334	854318	854350	850392	850379
2,0 m	850315	850367	850354	850328	850341	854335	854319	854351	850393	850380
3,0 m	850316	850368	850355	850329	850342	854336	854320	854352	850394	850381
5,0 m	850317	850369	850356	850330	850343	854337	854321	854353	850395	850382
7,5 m	850318	850370	850357	850331	850344	854338	854322	854354	850396	850383
10,0 m	850319	850371	850358	850332	850345	854339	854323	854355	850397	850384
15,0 m	850320	850372	850359	850333	850346	854340	854324	854356	850398	850385
20,0 m	850321	850373	850360	850334	850347	854341	854325	854357	850399	850386
25,0 m	850322	850374	850361	850335	850348	854342	854326	854358	850400	850387
30,0 m	854311	-	-	-	-	-	-	-	-	-
40,0 m	854312	-	-	-	-	-	-	-	-	-
50,0 m	854313	-	-	-	-	-	-	-	-	-

Dexlan

Cordon patch blindé CAT. 6A S/FTP

- › Catégorie : CAT. 6A
- › Fréquence : 500 MHz
- › Impédance : 100 Ω
- › Conducteur : cuivre
- › Blindage : général par tresse de cuivre,
- › paire par paire par feuille aluminium
- › Norme de câblage : ANSI/TIA 568C.2
- › Gaine : PVC
- › Conditionnement individuel

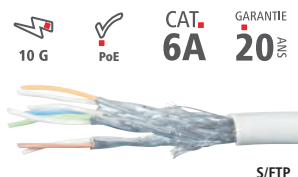

LONGUEUR	GRIS	JAUNE	VERT	BLEU	ROUGE	NOIR	BLANC
0,5 m	857700	858330	858345	858315	858301	858375	858360
1,0 m	857710	858331	858346	858316	858302	858376	858361
1,5 m	857715	858332	858347	858317	858303	858377	858362
2,0 m	857720	858333	858348	858318	858304	858378	858363
3,0 m	857730	858334	858349	858319	858305	858379	858364
5,0 m	857740	858335	858350	858320	858306	858380	858365
7,5 m	857750	858336	858351	858321	858307	858381	858366
10,0 m	857760	858337	858352	858322	858308	858382	858367
15,0 m	857770	858338	858353	858323	858309	858383	858368
20,0 m	857780	858339	858354	858324	858310	858384	858369
25,0 m	857790	858340	858355	858325	858311	858385	858370
30,0 m	857791	-	-	-	-	-	-
40,0 m	857792	-	-	-	-	-	-
50,0 m	857793	-	-	-	-	-	-
70,0 m	857794	-	-	-	-	-	-
90,0 m	857795	-	-	-	-	-	-

Cordons RJ45 - CAT. 6A S/FTP

Dexlan

Cordon patch blindé CAT. 6A S/FTP ultra-fin

Jusqu'à 40% de gain de place comparé à un cordon patch traditionnel !

- » Catégorie : CAT. 6A
- » Fréquence : 500 MHz
- » Impédance : 100 Ω
- » Conducteur : cuivre
- » Blindage : général par tresse de cuivre, et paire par paire par feuille aluminium
- » Diamètre extérieur du câble : 4,8 mm
- » Norme de câblage : compatible ANSI/TIA 568C.2 - ISO 11801
- » Gaine : LSOH (zéro halogène)
- » Conditionnement individuel



CAT. 6A

GARANTIE 20 ANS



S/FTP



LONGUEUR	GRIS	JAUNE	VERT	BLEU	ROUGE	NOIR	BLANC
0,3 m	858700	858707	858714	858721	858728	858735	858742
0,5 m	858701	858708	858715	858722	858729	858736	858743
1,0 m	858702	858709	858716	858723	858730	858737	858744
2,0 m	858703	858710	858717	858724	858731	858738	858745
3,0 m	858704	858711	858718	858725	858732	858739	858746
5,0 m	858705	858712	858719	858726	858733	858740	858747
10,0 m	858706	858713	858720	858727	858734	858741	858748

Cordon patch blindé CAT. 6A S/FTP snagless LSOH

- » Catégorie : CAT. 6A
- » Fréquence : 500 MHz
- » Impédance : 100 Ω
- » Conducteur : cuivre
- » Blindage : général par tresse de cuivre, paire par paire par feuille aluminium
- » Norme de câblage : ANSI/TIA 568C.2
- » Gaine : LSOH (zéro halogène)
- » Conditionnement individuel



CAT. 6A

GARANTIE 20 ANS



S/FTP



LONGUEUR	GRIS	JAUNE	VERT	BLEU	ROUGE	ORANGE	VIOLET	ROSE	NOIR	BLANC
0,15 m	858401	858417	858433	858449	858465	858529	858513	854373	858481	858497
0,3 m	858402	858418	858434	858450	858466	858530	858514	854374	858482	858498
0,5 m	858403	858419	858435	858451	858467	858531	858515	854375	858483	858499
1,0 m	858404	858420	858436	858452	858468	858532	858516	854376	858484	858500
1,5 m	858405	858421	858437	858453	858469	858533	858517	854377	858485	858501
2,0 m	858406	858422	858438	858454	858470	858534	858518	854378	858486	858502
3,0 m	858407	858423	858439	858455	858471	858535	858519	854379	858487	858503
5,0 m	858408	858424	858440	858456	858472	858536	858520	854380	858488	858504
7,5 m	858409	858425	858441	858457	858473	858537	858521	854381	858489	858505
10,0 m	858410	858426	858442	858458	858474	858538	858522	854382	858490	858506
15,0 m	858411	858427	858443	858459	858475	858539	858523	854383	858491	858507
20,0 m	858412	858428	858444	858460	858476	858540	858524	854384	858492	858508
25,0 m	858413	858429	858445	858461	858477	858541	858525	854385	858493	858509
30,0 m	854370	-	-	-	-	-	-	-	-	-
40,0 m	854371	-	-	-	-	-	-	-	-	-
50,0 m	854372	-	-	-	-	-	-	-	-	-

Cordon patch blindé verrouillable

Impossible de débrancher vos cordons sans la clé !

- » Catégorie : CAT. 6A ou CAT. 6 (voir tableau)
- » Compatibilité : toute embase noyau RJ45
- » Impédance : 100 Ω
- » Conducteur : cuivre
- » Blindage : général par tresse de cuivre, et paire par paire par feuille d'aluminium
- » Norme de câblage : ANSI/TIA 568C.2 - ISO 11801
- » Gaine : PVC
- » Conditionnement individuel
- » Clé de déverrouillage : vendue séparément

CAT. 6A

CAT. 6

GARANTIE 20 ANS

Réf. 848942
Clé de déverrouillage

	LONGUEUR	RÉF.
Cordon patch CAT. 6 S/FTP	0,5 m	848935
Cordon patch CAT. 6 S/FTP	1,0 m	848936
Cordon patch CAT. 6 S/FTP	2,0 m	848937
Cordon patch CAT. 6 S/FTP	3,0 m	848938
Cordon patch CAT. 6 S/FTP	5,0 m	848939
Cordon patch CAT. 6A S/FTP	0,5 m	848944
Cordon patch CAT. 6A S/FTP	1,0 m	848945
Cordon patch CAT. 6A S/FTP	2,0 m	848946
Cordon patch CAT. 6A S/FTP	3,0 m	848947
Cordon patch CAT. 6A S/FTP	5,0 m	848948
ACCESSOIRE		
Clé de déverrouillage	-	848942

Adaptateur RJ45 détachable CAT. 6A blindé

NOUVEAU

Évitez de tribucher ou d'arracher accidentellement vos prises RJ45 !

CAT. 6A

Cet adaptateur à dégagement rapide s'utilise avec un cordon patch RJ45 et lui permet de se détacher automatiquement en cas de traction soudaine, évitant de tribucher et protégeant ainsi les appareils raccordés et les prises murales.

- » Catégorie : CAT. 6A (rétrocompatible CAT. 5e et CAT. 6)
- » Blindage : CAT. 6A S/FTP
- » Longueur du cordon : environ 20 cm
- » Force de déclenchement statique : minimum 3 Kg

NOUVEAU 2022



Adaptateur détachable CAT. 6A blindé

RÉF. 253185

Cordons RJ45 - CAT. 6A S/FTP - CAT. 6A S/FTP

Cordon patch blindé CAT. 6A S/FTP PUR

Le seul cordon pour applications industrielles qui résiste aux projections d'huiles et à l'abrasion !

- › Catégorie : CAT. 6A
- › Fréquence : 500 MHz
- › Impédance : 100 Ω
- › Conducteur : cuivre
- › Blindage : général par tresse de cuivre, et paire par paire par feuille d'aluminium
- › Norme de câblage : ANSI/TIA 568C.2 – ISO 11801
- › Gaine : LS-PUR (Low Smoke Polyuréthane)
- › Conditionnement individuel



Pratique !
Cordon flexible qui résiste à l'usure et aux conditions difficiles

LONGUEUR	VERT
1,0 m	854295
2,0 m	854296
3,0 m	854297
5,0 m	854298
10,0 m	854299

Cordon patch blindé CAT. 6A S/FTP étanche

Raccordez vos équipements à l'extérieur !

- › Catégorie : CAT. 6A
- › Fréquence : 500 MHz
- › Impédance : 100 Ω
- › Conducteur : cuivre
- › Blindage : général par tresse de cuivre, paire par paire par feuille d'aluminium
- › Norme de câblage : ANSI/TIA 568C.2 – ISO 11801
- › Gaine : PVC + PE (polyéthylène anti-UV)
- › Conditionnement individuel



LONGUEUR	RÉF.
0,5 m	845070
1,0 m	845071
2,0 m	845072
3,0 m	845073
5,0 m	845074
10,0 m	845075
15,0 m	845076
20,0 m	845077
25,0 m	845078
30,0 m	845079
50,0 m	845080

Dexlan

Cordon patch blindé sur câble CAT. 7 S/FTP snagless LSOH

Cordon patch hautes performances !

- › Catégorie : CAT. 6A Class EA sur câble CAT. 7
- › Fréquence : 600 MHz
- › Impédance : 100 Ω
- › Conducteur : cuivre
- › Connecteur : RJ45 blindé 8P8C
- › Blindage : général par tresse de cuivre, et paire par paire par feuille aluminium
- › Norme de câblage : ANSI/TIA 568C.2 - ISO 11801
- › Grade component : 100% testé individuellement au certificateur Fluke
- › Gaine : LSOH (zéro halogène)
- › Conditionnement individuel



S/FTP



LONGUEUR	GRIS	JAUNE	VERT	BLEU	ROUGE	NOIR	BLANC
0,5 m	858600	858608	858616	858624	858632	858648	858640
1,0 m	858601	858609	858617	858625	858633	858649	858641
1,5 m	858602	858610	858618	858626	858634	858650	858642
2,0 m	858603	858611	858619	858627	858635	858651	858643
3,0 m	858604	858612	858620	858628	858636	858652	858644
5,0 m	858605	858613	858621	858629	858637	858653	858645
10,0 m	858606	858614	858622	858630	858638	858654	858646
20,0 m	858607	858615	858623	858631	858639	858655	858647

Cordon patch blindé sur câble CAT. 7 S/FTP snagless LSOH

Cordon patch hautes performances !

- › Catégorie : CAT. 6A Class EA sur câble Draka CAT. 7 UC900 SS27
- › Fréquence : 900 MHz
- › Impédance : 100 Ω
- › Conducteur : cuivre
- › Connecteur : RJ45 blindé 8P8C
- › Blindage : général par tresse de cuivre, et paire par paire par feuille aluminium
- › Norme de câblage : ANSI/TIA 568C.2 – ISO 11801
- › Gaine : LSOH (zéro halogène)



HS Draka



S/FTP

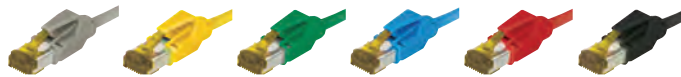

LONGUEUR	GRIS	JAUNE	VERT	BLEU	ROUGE	NOIR
0,3 m	850026	850101	850071	850041	850056	850086
0,5 m	850027	850102	850072	850042	850057	850087
1,0 m	850028	850103	850073	850043	850058	850088
1,5 m	850029	850104	850074	850044	850059	850089
2,0 m	850030	850105	850075	850045	850060	850090
3,0 m	850031	850106	850076	850046	850061	850091
5,0 m	850032	850107	850077	850047	850062	850092
7,5 m	850033	850108	850078	850048	850063	850093
10,0 m	850034	850109	850079	850049	850064	850094
15,0 m	850035	850148	850080	850050	850065	850095
20,0 m	850036	850111	850081	850051	850066	850096
25,0 m	850037	-	-	-	-	-
30,0 m	850038	-	-	-	-	-
35,0 m	850039	-	-	-	-	-
50,0 m	850146	-	-	-	-	-

Cordons RJ45 - CAT. 8.1 S/FTP - Cordons RJ45 à repérage lumineux

Dexlan

Cordon patch blindé CAT. 8.1 S/FTP

Jusqu'à 4 fois plus performant que la CAT. 6A !

- › Catégorie : CAT. 8.1 Class I (compatible avec les catégories inférieures)
- › Fréquence : câble 2000 MHz
- › Impédance : 100 Ω
- › Conducteur : cuivre
- › AWG : 24 / 7 brins
- › Connecteur : RJ45 blindé 8P8C
- › Blindage : général par tresse de cuivre, et paire par paire par feuille aluminium
- › Diamètre extérieur du câble : 7,6 mm
- › Norme de câblage : ANSI/TIA 568D.2 - ISO 11801
- › Gaine : LSOH (zéro halogène)
- › Conditionnement individuel

25 G - 40 G

LSOH

CAT. 8

GARANTIE 20 ANS



S/FTP

LONGUEUR	GRIS
0,5 m	858560
1,0 m	858561
1,5 m	858562
2,0 m	858563
3,0 m	858564
5,0 m	858565
10,0 m	858566

Cordon patch CAT. 5e U/UTP à repérage lumineux

CAT. 5e

- › Catégorie : CAT. 5e
- › Conducteur : cuivre AWG 24/7
- › Gaine : PVC noire
- › Marquage : longueur aux extrémités

PatchSee
INTELLIGENT RJ45



	LONGUEUR	RÉF.
Cordon patch CAT. 5e U/UTP	0,6 m	844950
Cordon patch CAT. 5e U/UTP	1,2 m	844951
Cordon patch CAT. 5e U/UTP	1,5 m	844952
Cordon patch CAT. 5e U/UTP	2,1 m	844953
Cordon patch CAT. 5e U/UTP	3,1 m	844954
Cordon patch CAT. 5e U/UTP	4,9 m	844955

Cordon patch blindé CAT. 5e F/UTP à repérage lumineux

LSOH

CAT. 5e

- › Catégorie : CAT. 5e
- › Conducteur : cuivre AWG 26/7
- › Gaine : LSOH noire (zéro halogène)
- › Marquage : longueur aux extrémités

PatchSee
INTELLIGENT RJ45



	LONGUEUR	RÉF.
Cordon patch CAT. 5e F/UTP	0,6 m	844960
Cordon patch CAT. 5e F/UTP	1,2 m	844961
Cordon patch CAT. 5e F/UTP	1,5 m	844962
Cordon patch CAT. 5e F/UTP	2,1 m	844963
Cordon patch CAT. 5e F/UTP	3,1 m	844964
Cordon patch CAT. 5e F/UTP	4,9 m	844965

Cordon patch CAT. 6 U/UTP à repérage lumineux

CAT. 6

- › Catégorie : CAT. 6
- › Conducteur : cuivre AWG 24/7
- › Gaine : PVC noire
- › Marquage : longueur aux extrémités

PatchSee
INTELLIGENT RJ45



	LONGUEUR	RÉF.
Cordon patch CAT. 6 U/UTP	0,6 m	844932
Cordon patch CAT. 6 U/UTP	1,2 m	844933
Cordon patch CAT. 6 U/UTP	1,5 m	844934
Cordon patch CAT. 6 U/UTP	2,1 m	844935
Cordon patch CAT. 6 U/UTP	3,1 m	844936
Cordon patch CAT. 6 U/UTP	4,9 m	844937

Cordon patch blindé CAT. 6 U/FTP à repérage lumineux

LSOH

CAT. 6

- › Catégorie : CAT. 6
- › Conducteur : cuivre AWG 26/7
- › Gaine : LSOH noire (zéro halogène)
- › Marquage : longueur aux extrémités

PatchSee
INTELLIGENT RJ45



	LONGUEUR	RÉF.
Cordon patch CAT. 6 U/FTP	0,6 m	844940
Cordon patch CAT. 6 U/FTP	1,2 m	844941
Cordon patch CAT. 6 U/FTP	1,5 m	844942
Cordon patch CAT. 6 U/FTP	2,1 m	844943
Cordon patch CAT. 6 U/FTP	3,1 m	844944
Cordon patch CAT. 6 U/FTP	4,9 m	844945

Injecteur de lumière

- › Compatible : tous cordons PatchSee et ThinPATCH
- › Fourni avec chargeur secteur

PatchSee
INTELLIGENT RJ45



	RÉF.
Injecteur de lumière rouge - avec chargeur	845021
Injecteur de lumière blanche - avec chargeur	845020
Injecteur de lumière verte - avec chargeur	845022

Réf : 845021

Cordons RJ45 à repérage lumineux

Cordon patch CAT. 6A U/UTP à repérage lumineux – 10 Gigabit

CAT. 6A

- › Catégorie : CAT. 6A
- › Conducteur : cuivre AWG 24/7
- › Gaine : PVC noire
- › Marquage : longueur aux extrémités
- › Anneaux de tirage et de protection PLUGCAP® fournis dès 6,1 m



	LONGUEUR	RÉF.
Cordon patch CAT. 6A U/UTP	0,6 m	844910
Cordon patch CAT. 6A U/UTP	0,9 m	844911
Cordon patch CAT. 6A U/UTP	1,2 m	844912
Cordon patch CAT. 6A U/UTP	1,5 m	844913
Cordon patch CAT. 6A U/UTP	1,8 m	844914
Cordon patch CAT. 6A U/UTP	2,1 m	844915
Cordon patch CAT. 6A U/UTP	2,4 m	844916
Cordon patch CAT. 6A U/UTP	2,7 m	844917
Cordon patch CAT. 6A U/UTP	3,1 m	844918
Cordon patch CAT. 6A U/UTP	4,0 m	844919
Cordon patch CAT. 6A U/UTP	4,9 m	844920
Cordon patch CAT. 6A U/UTP	6,1 m	844970
Cordon patch CAT. 6A U/UTP	7,9 m	844971
Cordon patch CAT. 6A U/UTP	9,7 m	844972
Cordon patch CAT. 6A U/UTP	12,2 m	844973
Cordon patch CAT. 6A U/UTP	15,2 m	844974
Cordon patch CAT. 6A U/UTP	20,0 m	844975
Cordon patch CAT. 6A U/UTP	25,0 m	844976
Cordon patch CAT. 6A U/UTP	30,0 m	844977

Cordon patch CAT. 6A U/FTP à repérage lumineux – 10 Gigabit

LSOH
CAT. 6A

- › Catégorie : CAT. 6A
- › Conducteur : cuivre AWG 26/7
- › Gaine : LSOH noire (zéro halogène)
- › Marquage : longueur aux extrémités
- › Anneaux de tirage et de protection PLUGCAP® fournis dès 6,1 m



	LONGUEUR	RÉF.
Cordon patch CAT. 6A U/FTP	0,6 m	844921
Cordon patch CAT. 6A U/FTP	0,9 m	844922
Cordon patch CAT. 6A U/FTP	1,2 m	844923
Cordon patch CAT. 6A U/FTP	1,5 m	844924
Cordon patch CAT. 6A U/FTP	1,8 m	844925
Cordon patch CAT. 6A U/FTP	2,1 m	844926
Cordon patch CAT. 6A U/FTP	2,4 m	844927
Cordon patch CAT. 6A U/FTP	2,7 m	844928
Cordon patch CAT. 6A U/FTP	3,1 m	844929
Cordon patch CAT. 6A U/FTP	4,0 m	844930
Cordon patch CAT. 6A U/FTP	4,9 m	844931
Cordon patch CAT. 6A U/FTP	6,1 m	844980
Cordon patch CAT. 6A U/FTP	7,9 m	844981
Cordon patch CAT. 6A U/FTP	9,7 m	844982
Cordon patch CAT. 6A U/FTP	12,2 m	844983
Cordon patch CAT. 6A U/FTP	15,2 m	844984
Cordon patch CAT. 6A U/FTP	20,0 m	844985
Cordon patch CAT. 6A U/FTP	25,0 m	844986
Cordon patch CAT. 6A U/FTP	30,0 m	844987

Cordon patch CAT. 6A U/UTP ultra-fin à repérage lumineux

CAT. 6A

- › Catégorie : CAT. 6A
- › Conducteur : cuivre AWG 28/7
- › Diamètre extérieur du câble : 3,8 mm
- › Gaine : PVC noire
- › Marquage : longueur aux extrémités



	LONGUEUR	RÉF.
Cordon patch CAT. 6A U/UTP ultra-fin	0,6 m	845150
Cordon patch CAT. 6A U/UTP ultra-fin	0,9 m	845151
Cordon patch CAT. 6A U/UTP ultra-fin	1,2 m	845152
Cordon patch CAT. 6A U/UTP ultra-fin	1,5 m	845153
Cordon patch CAT. 6A U/UTP ultra-fin	1,8 m	845154
Cordon patch CAT. 6A U/UTP ultra-fin	2,1 m	845155
Cordon patch CAT. 6A U/UTP ultra-fin	2,4 m	845156
Cordon patch CAT. 6A U/UTP ultra-fin	2,7 m	845157
Cordon patch CAT. 6A U/UTP ultra-fin	3,1 m	845158
Cordon patch CAT. 6A U/UTP ultra-fin	4,0 m	845159
Cordon patch CAT. 6A U/UTP ultra-fin	4,9 m	845160

ACCESSOIRES		
Injecteur de lumière avec chargeur - rouge		845021
Injecteur de lumière avec chargeur - blanc		845020
Injecteur de lumière avec chargeur - vert		845022

Cordon patch blindé CAT. 6A U/FTP ultra-fin à repérage lumineux

LSOH
CAT. 6A

- › Catégorie : CAT. 6A
- › Conducteur : cuivre AWG 28/7
- › Diamètre extérieur du câble : 4,9 mm
- › Gaine : LSOH noire (zéro halogène)
- › Marquage : longueur aux extrémités



	LONGUEUR	RÉF.
Cordon patch CAT. 6A U/FTP ultra-fin	0,6 m	845161
Cordon patch CAT. 6A U/FTP ultra-fin	0,9 m	845162
Cordon patch CAT. 6A U/FTP ultra-fin	1,2 m	845163
Cordon patch CAT. 6A U/FTP ultra-fin	1,5 m	845164
Cordon patch CAT. 6A U/FTP ultra-fin	1,8 m	845165
Cordon patch CAT. 6A U/FTP ultra-fin	2,1 m	845166
Cordon patch CAT. 6A U/FTP ultra-fin	2,4 m	845167
Cordon patch CAT. 6A U/FTP ultra-fin	2,7 m	845168
Cordon patch CAT. 6A U/FTP ultra-fin	3,1 m	845169
Cordon patch CAT. 6A U/FTP ultra-fin	4,0 m	845148
Cordon patch CAT. 6A U/FTP ultra-fin	4,9 m	845149

ACCESSOIRES		
Injecteur de lumière avec chargeur - rouge		845021
Injecteur de lumière avec chargeur - blanc		845020
Injecteur de lumière avec chargeur - vert		845022

PatchClip bague amovible de repérage couleur 16 couleurs pour repérer tous vos cordons PatchSee !

- › Repérage visuel simple et rapide de vos cordons PatchSee
- › Languette de protection de l'ergot de verrouillage
- › Conditionnement : sachet de 50 pièces d'une même couleur



	COULEUR	RÉF.
PatchClip	Vert fluo	845000
PatchClip	Bleu fluo	845001
PatchClip	Orange	845002
PatchClip	Rose fluo	845003
PatchClip	Rose	845004
PatchClip	Rouge	845005
PatchClip	Vert	845006
PatchClip	Gris	845007
PatchClip	Jaune	845008
PatchClip	Bleu	845009
PatchClip	Bleu clair	845010
PatchClip	Violet	845011
PatchClip	Vert clair	845012
PatchClip	Turquoise	845013
PatchClip	Noir	845014
PatchClip	Blanc	845015

Boîtier mural WALLPATCH avec cordon patch CAT. 6A intégré

10 G
TOP QUALITE!
CAT. 6A

Le cordon patch pratique pour toutes vos installations de bureau !

- › Catégorie : CAT. 6A
- › Fréquence : 500 MHz
- › Impédance : 100 Ω
- › Conducteur : cuivre
- › Blindage : U/UTP (Réf. 845104) ou U/FTP (Réf. 845107)
- › Longueur du cordon : 4,0 m
- › Diamètre extérieur du câble : 3,5 mm (U/UTP) ou 4,5 mm (U/FTP)
- › Dimensions du boîtier : 82 x 82 x 47 mm



BLINDAGE	LONGUEUR	BLANC
U/UTP	4,0 m	845104
U/FTP	4,0 m	845107

Créez votre propre cordon

Remplissez simplement ce formulaire !



Besoin d'un conseil ?
Appelez-nous

1 > Connecteur A

2 > Le câble

3 > Connecteur B

GENRE :

- Mâle
 Femelle

PLUG CAT. 5e :

- RJ45 non blindé
 RJ45 blindé

PLUG CAT. 6 :

- RJ45 non blindé
 RJ45 blindé

PLUG CAT. 6A :

- RJ45 non blindé
 RJ45 blindé

PLUG TÉLÉPHONIE :

- RJ9 4 fils
 RJ11 4 fils
 RJ12 6 fils
 RJ45 non blindé 8 fils
 RJ45 blindé 8 fils

TYPE DE CONNECTEUR :

- DB-9
 DB-15
 HD-15 (SVGA)
 DB-25

TYPE DE FINITION :

- Capot plastique vis courtes
 Capot plastique vis longues
 Capot métal
 Extrémité coupée
 Manchons

RACCORDEMENT DU BLINDAGE :

- Broche N°
 Raccordement sur le capot

TYPE DE CÂBLE :

- Non blindé
 Blindé
 Couleur

Schéma de câblage

Indiquez le numéro des contacts dans les cases

Extrémité 1		Extrémité 2
<input type="text"/>	—	<input type="text"/>
<input type="text"/>	—	<input type="text"/>
<input type="text"/>	—	<input type="text"/>
<input type="text"/>	—	<input type="text"/>
<input type="text"/>	—	<input type="text"/>
<input type="text"/>	—	<input type="text"/>
<input type="text"/>	—	<input type="text"/>
<input type="text"/>	—	<input type="text"/>
<input type="text"/>	—	<input type="text"/>
<input type="text"/>	—	<input type="text"/>
<input type="text"/>	—	<input type="text"/>
<input type="text"/>	—	<input type="text"/>
<input type="text"/>	—	<input type="text"/>
<input type="text"/>	—	<input type="text"/>
<input type="text"/>	—	<input type="text"/>
<input type="text"/>	—	<input type="text"/>
<input type="text"/>	—	<input type="text"/>
<input type="text"/>	—	<input type="text"/>
<input type="text"/>	—	<input type="text"/>
<input type="text"/>	—	<input type="text"/>
<input type="text"/>	—	<input type="text"/>
<input type="text"/>	—	<input type="text"/>
<input type="text"/>	—	<input type="text"/>

GENRE :

- Mâle
 Femelle

PLUG CAT. 5e :

- RJ45 non blindé
 RJ45 blindé

PLUG CAT. 6 :

- RJ45 non blindé
 RJ45 blindé

PLUG CAT. 6A :

- RJ45 non blindé
 RJ45 blindé

PLUG TÉLÉPHONIE :

- RJ9 4 fils
 RJ11 4 fils
 RJ12 6 fils
 RJ45 non blindé 8 fils
 RJ45 blindé 8 fils

TYPE DE CONNECTEUR :

- DB-9
 DB-15
 HD-15 (SVGA)
 DB-25

TYPE DE FINITION :

- Capot plastique vis courtes
 Capot plastique vis longues
 Capot métal
 Extrémité coupée
 Manchons

RACCORDEMENT DU BLINDAGE :

- Broche N°
 Raccordement sur le capot

TYPE DE CÂBLE :

- Non blindé
 Blindé
 Couleur

Quantité Longueur Montage en frette oui non Nombre de brins

Société : _____

Nom : _____

Prénom : _____

Adresse : _____

Code postal : _____

Ville : _____

E-mail : _____

Tél. : _____

Fax : _____

Connecteurs et éléments pour cordons

Adaptateur RJ45 vers SUB-D

A configurer soi-même !



CONNECTEUR 1	DB-9 femelle	DB-9 mâle	DB-25 femelle	DB-25 mâle
CONNECTEUR 2	RJ45 UTP femelle	RJ45 UTP femelle	RJ45 UTP femelle	RJ45 UTP femelle
CONTACTS	8 contacts à raccorder soi-même sans soudeure			
VIS	Longues			
CAPOTS	2 coques ABS			
CONDITIONNEMENT	Sachet individuel			
RÉF.	250410	250420	250450	250460

Connecteur SUB-D

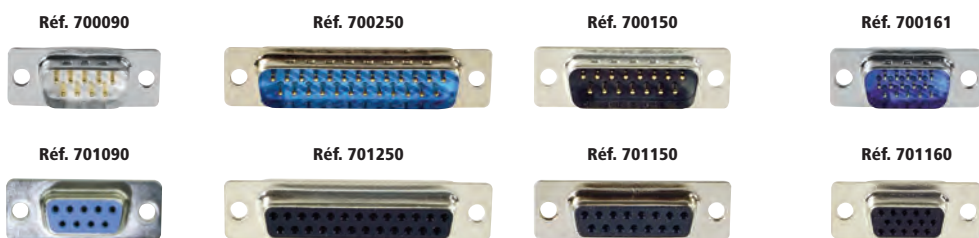

CONNECTEUR	DB-9		DB-25		DB-15		HD-15	
CONTACTS	à souder		à souder		à souder		à souder	
CONDITIONNEMENT	Sachet individuel		Sachet individuel		Sachet individuel		Sachet individuel	
	MÂLE	FEMELLE	MÂLE	FEMELLE	MÂLE	FEMELLE	MÂLE	FEMELLE
RÉF.	700090	701090	700250	701250	700150	701150	700161	701160

Capot SUB-D métal à vis courtes

Excellente protection EMI/RMI !

- › Capots : 2 coques métal avec vis
- › Vis : courtes
- › Conditionnement : sachet individuel

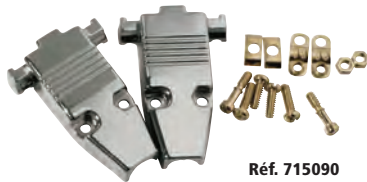

Réf. 715090

DB-9 métal	RÉF. 715090
DB-15 métal	714150
DB-25 métal	715250

Capot SUB-D plastique à vis courtes

- › Capots : 2 coques ABS avec vis
- › Vis : courtes
- › Conditionnement : sachet individuel

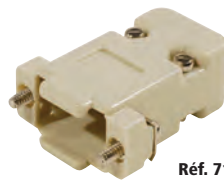

Réf. 710090

DB-9 beige	RÉF. 710090
DB-9 noir	711090
DB-25 noir	711250

Capot SUB-D plastique à vis longues

- › Capots : 2 coques ABS avec vis
- › Vis : longues
- › Conditionnement : sachet individuel



Réf. 713091

DB-9	RÉF. 713091
DB-25	713251
DB-37	713370

Kit connecteur et capot SUB-D DB-9

- › Connecteur : DB-9 mâle ou femelle
- › Contacts : à souder
- › Vis : longues
- › Conditionnement : sachet individuel



Réf. 904001

	TYPE	RÉF.
Kit capot et connecteur SUB-D DB-9	Mâle	904001
Kit capot et connecteur SUB-D DB-9	Femelle	904101

Kit connecteur et capot SUB-D DB-25

- › Connecteur : DB-25 mâle ou femelle
- › Contacts : à souder
- › Vis : longues
- › Conditionnement : sachet individuel



Réf. 904501

	TYPE	RÉF.
Kit capot et connecteur SUB-D DB-25	Mâle	904401
Kit capot et connecteur SUB-D DB-25	Femelle	904501



Faites le choix de la qualité !

Nous garantissons la qualité de nos câbles et ainsi de vos installations en réalisant des tests à chaque étape de leur fabrication.

Ces derniers sont effectués avec un certificateur FLUKE soit en mode Channel (multibrin), soit en mode Permanent Link (monobrין).

Les mesures sont :

ELFEXT :	paradiaphonie distante
PS NEXT :	paradiaphonie de 3 paires sur 1
PS ELFEXT :	somme des perturbations de 3 paires sur 1
RETURN LOSS :	affaiblissement du retour dû aux réflexions
SKEW :	différence de temps de propagation entre 2 paires



Câble blindé CAT. 5e F/UTP multibrin

- › Catégorie : CAT. 5e
- › Fréquence : 100 MHz
- › Impédance : 100 Ω
- › Conducteur : aluminium recouvert de cuivre
- › AWG : 26 / 7 brins
- › Blindage : général par feuille d'aluminium
- › Diamètre extérieur des fils : 0,9 mm
- › Diamètre extérieur du câble : 5,5 mm
- › Norme de câblage : compatible ANSI/TIA 568C.2 - ISO 11801
- › Gaine : PVC

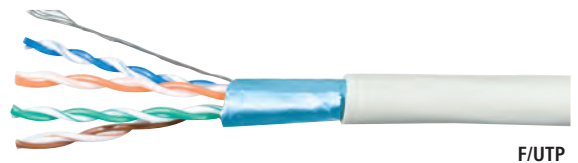
CAT. **5e** GARANTIE **15** ANS

F/UTP

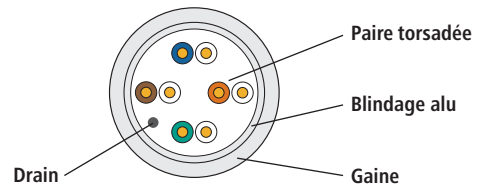

LONGUEUR	CONDITIONNEMENT	GRIS
100 m	Bobine	611897
305 m	Dévidoir	611898
500 m	Touret	611899

Câble blindé CAT. 5e F/UTP multibrin cuivre

La qualité du cuivre pour tous vos cordons !

- › Catégorie : CAT. 5e
- › Fréquence : 100 MHz
- › Impédance : 100 Ω
- › Conducteur : cuivre
- › AWG : 26 / 7 brins
- › Blindage : général par feuille d'aluminium
- › Diamètre extérieur des fils : 0,9 mm
- › Diamètre extérieur du câble : 5,8 mm
- › Norme de câblage : ANSI/TIA 568C.2 - ISO 11801
- › Gaine : PVC ou LSOH (voir tableau)

PoE CAT. **5e** GARANTIE **20** ANS

F/UTP

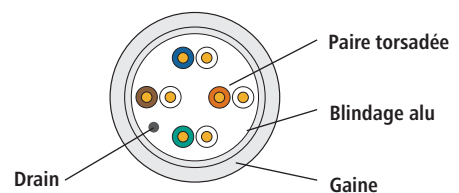

LONGUEUR	LSOH	CONDITIONNEMENT	GRIS
100 m	Non	Bobine	611900
100 m	Oui	Bobine	611907
305 m	Non	Dévidoir	611908
305 m	Oui	Dévidoir	611914
500 m	Non	Touret	611915
1 000 m	Non	Touret	611916

Câbles multibrins CAT. 6

PENSEZ-Y

Retrouvez toutes
nos pinces à sertir

Page : 243

i

Conditionnement

Différents types de conditionnement
des câbles réseau disponibles :

TOURET



CARTON OU DÉVIDOIR



BOBINE

Câble blindé CAT. 6 F/UTP multibrin

CAT. 6 GARANTIE 15 ANS

- › Catégorie : CAT. 6
- › Fréquence : 250 MHz
- › Impédance : 100 Ω
- › Conducteur : aluminium recouvert de cuivre
- › AWG : 26 / 7 brins
- › Blindage : général par feuille d'aluminium
- › Diamètre extérieur des fils : 0,9 mm
- › Diamètre extérieur du câble : 6,0 mm
- › Norme de câblage : compatible ANSI/TIA 568C.2 - ISO 11801
- › Gaine : PVC



F/UTP

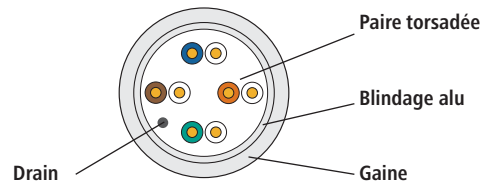

LONGUEUR	CONDITIONNEMENT	GRIS
100 m	Bobine	611922
305 m	Dévidoir	611923
500 m	Touret	611924

Câble blindé CAT. 6 F/UTP multibrin cuivre

- › Catégorie : CAT. 6
- › Fréquence : 250 MHz
- › Impédance : 100 Ω
- › Conducteur : cuivre
- › AWG : 26 / 7 brins
- › Blindage : général par feuille d'aluminium
- › Diamètre extérieur des fils : 0,9 mm
- › Diamètre extérieur du câble : 6,2 mm
- › Norme de câblage : ANSI/TIA 568C.2 - ISO 11801
- › Gaine : PVC



F/UTP

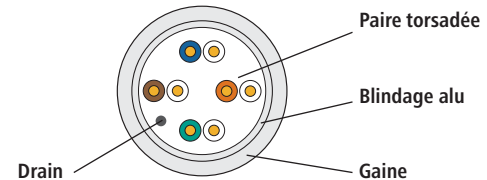

LONGUEUR	CONDITIONNEMENT	GRIS	JAUNE	VERT	BLEU	ROUGE	NOIR
100 m	Bobine	811255	811266	811264	811268	811262	811260
305 m	Dévidoir	811256	811267	811265	811269	811263	811261
500 m	Touret	811257	-	-	-	-	-

Dexlan

Câble blindé CAT. 6 S/FTP multibrin cuivre

La qualité du cuivre dans toutes les couleurs !

- › Catégorie : CAT. 6
- › Fréquence : 250 MHz
- › Impédance : 100 Ω
- › Conducteur : cuivre
- › AWG : 26 / 7 brins
- › Blindage : général par tresse de cuivre, et paire par paire par feuille d'aluminium
- › Diamètre extérieur des fils : 0,9 mm
- › Diamètre extérieur du câble : 6,3 mm
- › Norme de câblage : ANSI/TIA 568C.2 - ISO 11801
- › Gaine : PVC ou LSOH (voir tableau)



S/FTP

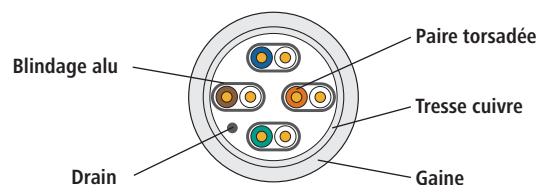

LONGUEUR	LSOH	CONDITIONNEMENT	GRIS	JAUNE	VERT	BLEU	ROUGE	NOIR
100 m	Non	Bobine	611925	611929	611928	611930	611927	611926
100 m	Oui	Bobine	611931	-	-	-	-	-
305 m	Non	Dévidoir	611932	611936	611935	611937	611934	611933
305 m	Oui	Dévidoir	611938	-	-	-	-	-
1 000 m	Non	Touret	611939	-	-	-	-	-

Câbles multibrins CAT. 6A / CAT. 7

Câble blindé CAT. 6A F/UTP multibrin cuivre

- › Catégorie : CAT. 6A
- › Fréquence : 500 MHz
- › Impédance : 100 Ω
- › Conducteur : cuivre
- › AWG : 26 / 7 brins
- › Blindage : général par feuille d'aluminium
- › Diamètre extérieur des fils : 0,88 mm
- › Diamètre extérieur du câble : 5,6 mm
- › Norme de câblage : ANSI/TIA 568C.2
- › Gaine : LSOH (zéro halogène)



CAT. 6A

GARANTIE 20 ANS

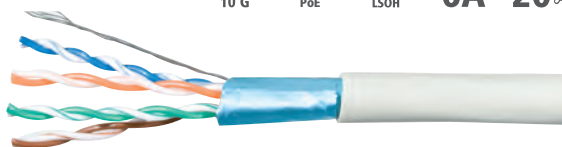

F/UTP

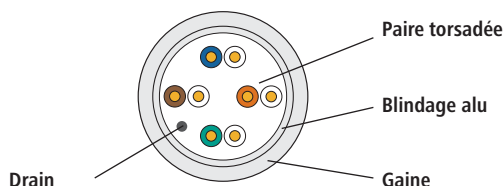

LONGUEUR	CONDIT.	GRIS	JAUNE	VERT	BLEU	ROUGE	NOIR
100 m	Bobine	611940	611944	611943	611945	611942	611941
305 m	Carton	611946	611950	611949	611951	611948	611947
500 m	Touret	611952	-	-	-	-	-

Câble blindé CAT. 6A S/FTP multibrin cuivre

- › Catégorie : CAT. 6A
- › Fréquence : 500 MHz
- › Impédance : 100 Ω
- › Conducteur : cuivre
- › AWG : 26 / 7 brins
- › Blindage : général par tresse de cuivre, et paire par paire par feuille d'aluminium
- › Diamètre extérieur des fils : 1,05 mm
- › Diamètre extérieur du câble : 5,8 mm
- › Norme de câblage : ANSI/TIA 568C.2
- › Gaine : PVC ou LSOH (voir tableau)



CAT. 6A

GARANTIE 20 ANS



S/FTP

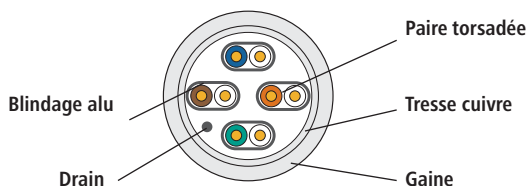

LONGUEUR	LSOH	CONDITIONNEMENT	GRIS
100 m	Non	Bobine	612010
100 m	Oui	Bobine	612011
305 m	Non	Carton	612012
305 m	Oui	Carton	612013
500 m	Non	Touret	612014
500 m	Oui	Touret	612015

Câble blindé CAT. 7 S/FTP multibrin cuivre

- › Catégorie : CAT. 7
- › Fréquence : 600 MHz
- › Impédance : 100 Ω
- › Conducteur : cuivre
- › AWG : 26 / 7 brins
- › Blindage : général par tresse de cuivre, et paire par paire par feuille d'aluminium
- › Diamètre extérieur des fils : 0,99 mm
- › Diamètre extérieur du câble : 5,9 mm
- › Norme de câblage : ANSI/TIA 568C.2
- › Gaine : PVC ou LSOH (voir tableau)



CAT. 7

GARANTIE 20 ANS



S/FTP

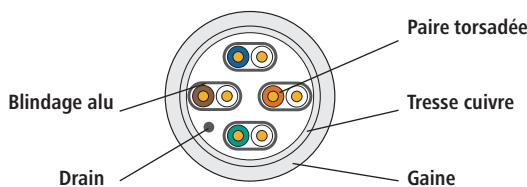

LONGUEUR	LSOH	CONDIT.	GRIS
100 m	Non	Bobine	611875
100 m	Oui	Bobine	611876
305 m	Non	Touret	611877
305 m	Oui	Touret	611878
500 m	Non	Touret	611879
500 m	Oui	Touret	611880

Câbles monobrins CAT. 5e / CAT. 6 DEXLAN

PENSEZ-Y

Retrouvez toutes nos embases noyaux RJ45

Page : 49



Conditionnement

Différents types de conditionnement des câbles réseau disponibles :



TOURET



CARTON OU DÉVIDOIR



BOBINE



Dexlan

Câble blindé CAT. 5e F/UTP monobrin

- › Catégorie : CAT. 5e
- › Euroclasse RPC : D_{ca} -s2 -d2 -a1
- › Fréquence : 100 MHz
- › Impédance : 100 Ω
- › Conducteur : cuivre
- › AWG : 24
- › Blindage : général par feuille d'aluminium
- › Diamètre extérieur des fils : 0,96 mm
- › Diamètre extérieur du câble : 6,0 mm
- › Norme de câblage : ANSI/TIA 568C.2 - ISO 11801
- › Gaine : LSOH (zéro halogène)
- › Marquage métrique sur le câble



PoE



LSOH



TOP QUALITÉ!



CAT. 5e



GARANTIE 20 ANS

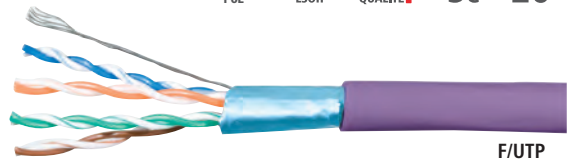

F/UTP

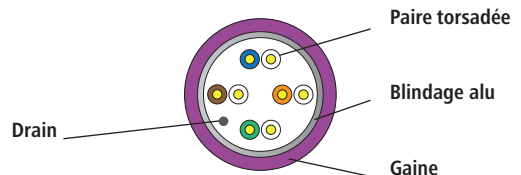

LONGUEUR	CONDITIONNEMENT	VIOLET
100 m	Bobine	613022
305 m	Dévidoir	613031
500 m	Touret	613024

Câble non blindé CAT. 6 U/UTP monobrin

- › Catégorie : CAT. 6
- › Euroclasse RPC : D_{ca} -s2 -d2 -a2
- › Fréquence : 250 MHz
- › Impédance : 100 Ω
- › Conducteur : cuivre
- › AWG : 23
- › Blindage : non blindé
- › Diamètre extérieur des fils : 0,98 mm
- › Diamètre extérieur du câble : 6,0 mm
- › Norme de câblage : ANSI/TIA 568C.2 - ISO 11801
- › Gaine : LSOH (zéro halogène)
- › Marquage métrique sur le câble



PoE



LSOH



TOP QUALITÉ!



CAT. 6



GARANTIE 20 ANS



U/UTP

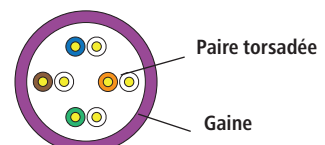

LONGUEUR	CONDITIONNEMENT	VIOLET
100 m	Bobine	613025
305 m	Dévidoir	613032
500 m	Touret	613027

Câbles monobrins CAT. 6 / CAT. 6A DEXLAN

Dexlan**Câble blindé CAT. 6 F/UTP monobrin**

- › Catégorie : CAT. 6
- › Euroclasse RPC : D_{ca} -s2 -d2 -a2
- › Fréquence : 250 MHz
- › Impédance : 100 Ω
- › Conducteur : cuivre
- › AWG : 23
- › Blindage : général par feuille d'aluminium
- › Diamètre extérieur des fils : 1,1 mm
- › Diamètre extérieur du câble : 7,3 mm
- › Norme de câblage : ANSI/TIA 568C.2 - ISO 11801
- › Gaine : LSOH (zéro halogène)
- › Marquage métrique sur le câble

LONGUEUR	CONDITIONNEMENT	VIOLET
100 m	Bobine	613028
305 m	Dévidoir	613029
500 m	Touret	613030



CAT. 6

GARANTIE 20 ANS

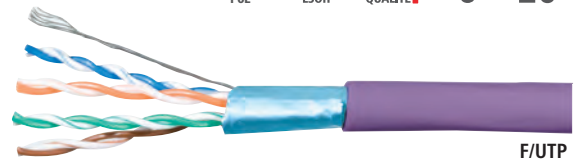

F/UTP

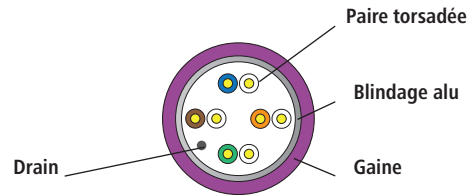
**Câble blindé CAT. 6 F/UTP double monobrin**

- › Catégorie : CAT. 6
- › Euroclasse RPC : E_{ca}
- › Fréquence : 250 MHz
- › Impédance : 100 Ω
- › Conducteur : cuivre
- › AWG : 23
- › Blindage : général par feuille d'aluminium
- › Diamètre extérieur des fils : 1,1 mm
- › Diamètre extérieur du câble : 2 x 7,3 mm
- › Norme de câblage : ANSI/TIA 568C.2 - ISO 11801
- › Gaine : LSOH (zéro halogène)
- › Marquage métrique sur le câble

LONGUEUR	CONDITIONNEMENT	VIOLET
100 m	Bobine	613034
305 m	Touret	613035
500 m	Touret	613036



CAT. 6

GARANTIE 20 ANS

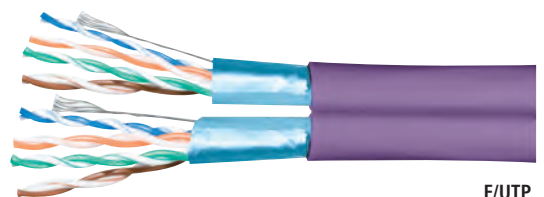

F/UTP

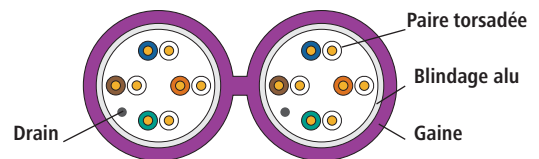
**Câble blindé CAT. 6A U/FTP monobrin**

- › Catégorie : CAT. 6A Class EA
- › Euroclasse RPC : D_{ca} -s1 -d1 -a1
- › Fréquence : 500 MHz
- › Impédance : 100 Ω
- › Conducteur : cuivre
- › AWG : 23
- › Blindage : paire par paire par feuille d'aluminium
- › Diamètre extérieur des fils : 1,35 mm
- › Diamètre extérieur du câble : 7,5 mm
- › Norme de câblage : ANSI/TIA 568C.2 - ISO 11801
- › Gaine : LSOH (zéro halogène)
- › Marquage métrique sur le câble

LONGUEUR	CONDITIONNEMENT	VIOLET
100 m	Bobine	613037
305 m	Dévidoir	613038
500 m	Touret	613039



CAT. 6A

GARANTIE 20 ANS

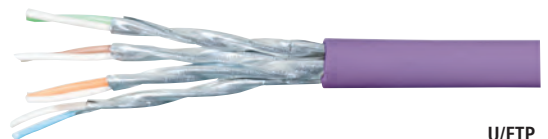

U/FTP

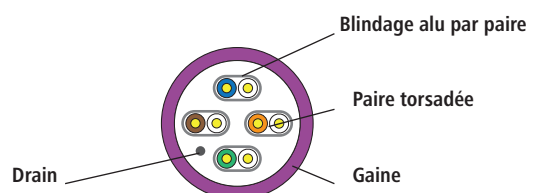

Câbles monobrins CAT. 6A / CAT. 7 et étanches

PENSEZ-Y

Retrouvez tout notre outillage

Pages : 243 à 253

Dexlan

Câble blindé CAT. 6A F/FTP monobrin

- › Catégorie : CAT. 6A Class E_A
- › Euroclasse RPC : D_{ca} -s1 -d2 -a1
- › Fréquence : 500 MHz
- › Impédance : 100 Ω
- › Conducteur : cuivre
- › AWG : 23
- › Blindage : général par feuille d'aluminium, et paire par paire par feuille d'aluminium
- › Diamètre extérieur des fils : 1,35 mm
- › Diamètre extérieur du câble : 7,5 mm
- › Norme de câblage : ANSI/TIA 568C.2 - ISO 11801
- › Gaine : LSOH (zéro halogène)
- › Marquage métrique sur le câble

LONGUEUR	CONDITIONNEMENT	VIOLET
100 m	Bobine	613043
305 m	Dévidoir	613044
500 m	Touret	613045

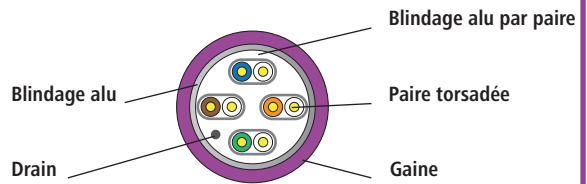
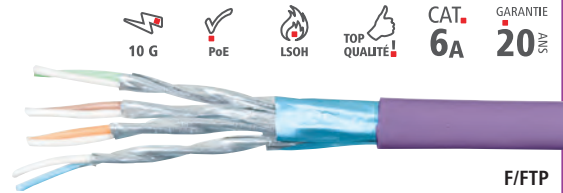

Câble blindé CAT. 6A F/FTP double monobrin

- › Catégorie : CAT. 6A
- › Euroclasse RPC : E_{ca}
- › Fréquence : 500 MHz
- › Impédance : 100 Ω
- › Conducteur : cuivre
- › AWG : 23
- › Blindage : général par feuille d'aluminium, et paire par paire par feuille d'aluminium
- › Diamètre extérieur des fils : 1,35 mm
- › Diamètre extérieur du câble : 2 x 7,5 mm
- › Norme de câblage : ANSI/TIA 568C.2 - ISO 11801
- › Gaine : LSOH (zéro halogène)
- › Marquage métrique sur le câble

LONGUEUR	CONDITIONNEMENT	VIOLET
100 m	Bobine	613049
305 m	Touret	613050
500 m	Touret	613051

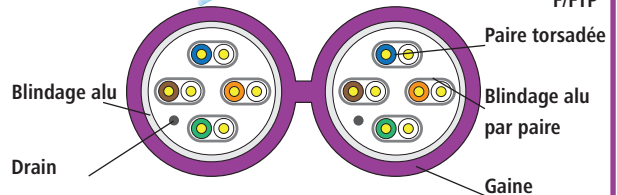
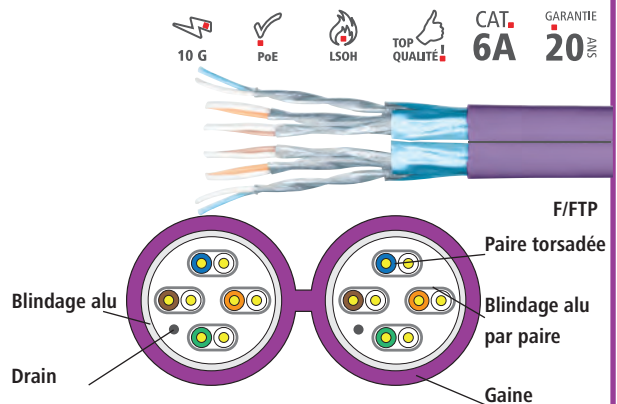

Câble blindé CAT. 7 S/FTP monobrin

- › Catégorie : CAT. 7
- › Euroclasse RPC : D_{ca} -s1a -d2 -a1
- › Fréquence : 600 MHz
- › Impédance : 100 Ω
- › Conducteur : cuivre
- › AWG : 23
- › Blindage : général par tresse de cuivre, et paire par paire par feuille d'aluminium
- › Diamètre extérieur des fils : 1,35 mm
- › Diamètre extérieur du câble : 8,0 mm
- › Norme de câblage : ANSI/TIA 568C.2 - ISO 11801
- › Gaine : LSOH (zéro halogène)
- › Marquage métrique sur le câble

LONGUEUR	CONDITIONNEMENT	VIOLET
100 m	Bobine	613046
305 m	Dévidoir	613047
500 m	Touret	613048

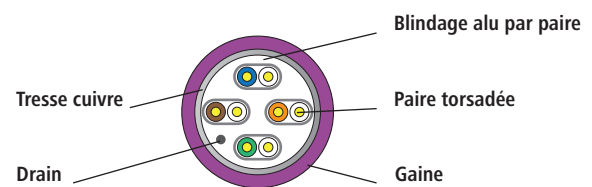

Câble réseau étanche monobrin cuivre

Vos liaisons LAN étanches !

- › Catégorie : CAT. 5e ou CAT. 6 ou CAT. 6A
- › Impédance : 100 Ω
- › Conducteur : cuivre
- › Blindage CAT. 6 / CAT. 6A : général par feuille d'aluminium
- › Norme de câblage : ANSI/TIA 568C.2
- › Gaine : PVC + PE (polyéthylène anti-UV)

PoE TOP QUALITÉ! CAT. 5e CAT. 6 CAT. 6A GARANTIE 15 ANS

+ Idéal pour une utilisation en extérieur !

	TYPE	LONGUEUR	RÉF.
Câble monobrin ext. CAT. 5e U/UTP	AWG 24	100 m	612004
Câble monobrin ext. CAT. 5e U/UTP	AWG 24	305 m	612005
Câble monobrin ext. CAT. 6 F/UTP	AWG 23	100 m	612006
Câble monobrin ext. CAT. 6 F/UTP	AWG 23	305 m	612007
Câble monobrin ext. CAT. 6A F/UTP	AWG 23	100 m	612008
Câble monobrin ext. CAT. 6A F/UTP	AWG 23	305 m	612009



Étanche

CORNING



CORNING est un fabricant américain leader dans la fibre optique. En 2018, CORNING a officialisé le rachat de l'activité Communication de 3M (3M Pouyet), ce qui lui permet aujourd'hui de proposer des solutions de câblage parmi les plus larges et les plus performantes sur notre marché, en particulier en câblage cuivre. Avec CORNING vous faites le choix de la performance et de la sécurité, avec des solutions complètes de bout en bout pour tous les réseaux.

Câble blindé CAT. 6A F/FTP monobrin FutureCom™ F/FTP 550/23

- › Catégorie : CAT. 6A Class E_A
- › Euroclasse RPC : D_{ca}-s1 -d1 -a1
- › Fréquence : 550 MHz
- › Impédance : 100 Ω
- › Conducteur : cuivre

- › AWG : 23
- › Blindage : général par feuille d'aluminium, et paire par paire par feuille d'aluminium
- › Diamètre extérieur du câble : 7,3 mm
- › Norme de câblage : ANSI/TIA 568C.2 - ISO 11801
- › Gaine : LSOH/FRNC (zéro halogène)



F/FTP

LONGUEUR	CONDITIONNEMENT	BLEU
1000 m	Touret	613600

Câble blindé CAT. 6A F/FTP double monobrin FutureCom™ F/FTP 550/23

- › Catégorie : CAT. 6A Class E_A
- › Euroclasse RPC : D_{ca}-s2 -d2 -a1
- › Fréquence : 550 MHz
- › Impédance : 100 Ω
- › Conducteur : cuivre

- › AWG : 23
- › Blindage : général par feuille d'aluminium, et paire par paire par feuille d'aluminium
- › Diamètre extérieur du câble : 2 x 7,3 mm
- › Norme de câblage : ANSI/TIA 568C.2 - ISO 11801
- › Gaine : LSOH/FRNC (zéro halogène)



F/FTP

LONGUEUR	CONDITIONNEMENT	BLEU
500 m	Touret	613601

Câble blindé CAT. 6A S/FTP monobrin FutureCom™ S/FTP 550/23s

- › Catégorie : CAT. 6A Class E_A
- › Euroclasse RPC : D_{ca}-s1 -d1 -a1
- › Fréquence : 550 MHz
- › Impédance : 100 Ω
- › Conducteur : cuivre

- › AWG : 23
- › Blindage : général par tresse de cuivre, et paire par paire par feuille d'aluminium
- › Diamètre extérieur du câble : 7,0 mm
- › Norme de câblage : ANSI/TIA 568C.2 - ISO 11801
- › Gaine : LSOH/FRNC (zéro halogène)



S/FTP

LONGUEUR	CONDITIONNEMENT	BLEU
500 m	Touret	613602

Câble blindé CAT. 6A S/FTP double monobrin FutureCom™ S/FTP 550/23s

- › Catégorie : CAT. 6A Class E_A
- › Euroclasse RPC : D_{ca}-s1 -d1 -a1
- › Fréquence : 550 MHz
- › Impédance : 100 Ω
- › Conducteur : cuivre

- › AWG : 23
- › Blindage : général par tresse de cuivre, et paire par paire par feuille d'aluminium
- › Diamètre extérieur du câble : 2 x 7,0 mm
- › Norme de câblage : ANSI/TIA 568C.2 - ISO 11801
- › Gaine : LSOH/FRNC (zéro halogène)



S/FTP

LONGUEUR	CONDITIONNEMENT	BLEU
500 m	Touret	613603

CORNING

Embase noyau blindée RJ45
CAT. 6A - FutureCom™ E500S

- › Catégorie : CAT. 6A Class EA STP
- › Pour câble monobrin ou multibrin : AWG 22 à AWG 24
- › Format : noyau keystone
- › Raccordement sans outil
- › Manchon tresse de blindage
- › Volet cache-poussière
- › Compatible avec les panneaux haute densité



RÉF.

Embase noyau RJ45 CAT. 6A blindée

613611

Embase noyau blindée RJ45
CAT. 6A - FutureCom™ V500S

Arrivée du câble droite, coudée haut ou bas !

- › Catégorie : CAT. 6A Class EA STP
- › Pour câble monobrin ou multibrin : AWG 22 à AWG 24
- › Format : noyau keystone
- › Raccordement sans outil
- › Manchon tresse de blindage
- › Volet cache-poussière
- › Arrivée du câble orientable à 45° (droit, coudé haut ou coudé bas)
- › Compatible avec les panneaux haute densité
- › Certification : GHMT



RÉF.

Embase noyau RJ45 CAT. 6A blindée

613610

Plastron équipé d'un port RJ45
CAT. 6A blindé

Prêt à raccorder !

- › Plastron 1 port 45 x 45 mm
- › Catégorie : CAT. 6A Class EA STP
- › Pour câble monobrin ou multibrin : AWG 22 à AWG 24
- › Raccordement sans outil
- › Volet cache-poussière
- › Arrivée du câble orientable à 45° (droit, coudé haut ou coudé bas)
- › Certification : GHMT
- › Conditionnement : plastron + embase noyau RJ45



RÉF.

Plastron équipé RJ45 CAT. 6A STP

613612

Plastron à équiper

- › Nombre d'emplacements : 1 ou 2 emplacements noyau keystone
- › Sortie droite
- › Format : 45 x 45 mm
- › Facilité de repérage

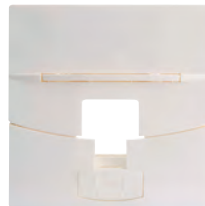

Réf. 613613



Réf. 613614

RÉF.

Plastron droit 1 port à équiper

613613

Plastron droit 2 ports à équiper

613614

Panneau de brassage à équiper

- › Nombre d'emplacements : 16 ou 24 emplacements noyau keystone
- › Blindage : STP
- › Format : rackable 19"
- › Hauteur : 1 U
- › Support arrière de câbles



Réf. 613615

RÉF.

Panneau 19" 16 ports à équiper

613616

Panneau 19" 24 ports à équiper

613615

Toute l'offre CORNING est disponible !

Contactez votre commercial pour plus d'informations !



Connectique RJ45

PENSEZ-Y

Retrouvez toutes nos
pinces à sertir

Page : 243

Connecteur RJ45
à sertir multibrin

CAT. 5e CAT. 6 CAT. 6A

Conditionnement en sachet 10 / 50 / 100 pièces !

- › Compatible : câble multibrin AWG 24/7 à 26/7
- › Catégorie : CAT. 5e, CAT. 6 ou CAT. 6A
- › Blindage : non blindé ou blindé
- › Peigne : intégré ou séparé
- › Contacts : plaquage or

**Contacts spécialement conçus
pour le câble multibrin !**

Réf. 920880

COND.	CAT.	BLINDAGE	DIAMÈTRE MAX FILS	RÉF.
Par 10	CAT. 5e	UTP	1,00 mm	920830
Par 50	CAT. 5e	UTP	1,00 mm	920820
Par 10	CAT. 5e	STP	1,00 mm	920850
Par 100	CAT. 5e	STP	1,00 mm	920870
Par 10	CAT. 6	UTP	1,05 mm	920560
Par 10*	CAT. 6	UTP	1,05 mm	920840
Par 10	CAT. 6	STP	1,00 mm	920580
Par 10*	CAT. 6	STP	1,05 mm	920880
Par 10*	CAT. 6A	UTP	1,00 mm	920841
Par 10*	CAT. 6A	STP	1,10 mm	920842

* Connecteurs avec peigne séparé

Connecteur RJ45
à sertir monobrin

CAT. 5e CAT. 6 CAT. 6A

Conditionnement en sachet 5 / 10 pièces !

- › Compatible : câble monobrin AWG 22 à 24 (voir tableau)
- › Catégorie : CAT. 5e, CAT. 6 ou CAT. 6A
- › Blindage : non blindé ou blindé
- › Peigne : intégré ou séparé
- › Contacts : plaquage or

**Contacts spécialement conçus
pour le câble monobrin !**

Réf. 920818

COND.	CAT.	BLINDAGE	AWG	DIAMÈTRE MAX FILS	RÉF.
Par 10	CAT. 5e	STP	23-24	1,00 mm	920824
Par 10*	CAT. 5e	STP	23-24	1,02 mm	920814
Par 10	CAT. 6	UTP	23-24	1,02 mm	920826
Par 10*	CAT. 6	UTP	23-24	1,02 mm	920816
Par 10	CAT. 6	STP	23-24	1,10 mm	920829
Par 10*	CAT. 6	STP	23-24	1,10 mm	920819
Par 5*	CAT. 6A	STP	22-24	1,50 mm	920818

Connecteur RJ45 easy plug
à sertir multibrin

CAT. 5e CAT. 6

Pour un raccordement encore plus rapide !

- › Compatible : câble multibrin AWG 24/7 à 26/7
- › Catégorie : CAT. 5e ou CAT. 6
- › Blindage : non blindé ou blindé
- › Peigne débouchant
- › Contacts : plaquage or
- › Pince à sertir 2-en-1 : sertissage et coupe des fils en 1 action (Réf. 812029)



Réf. 812029

Réf. 920805

COND.	CAT.	BLINDAGE	AWG	DIAMÈTRE MAX FILS	RÉF.
Par 10	CAT. 5e	UTP	24-26	1,04 mm	920802
Par 10	CAT. 5e	STP	24-26	1,04 mm	920803
Par 10	CAT. 6	UTP	24-26	1,04 mm	920804
Par 10	CAT. 6	STP	24-26	1,04 mm	920805

Pince à sertir 2-en-1 pour connecteur RJ45 easy plug

812029

Connecteur RJ45 de terrain



CAT. 6 CAT. 6A

Raccordez vos cordons directement
sur le terrain et sans outil !

- › Compatible : câble multibrin AWG 22 à 27 et câble monobrin AWG 22 à 26
- › Catégorie : CAT. 6 STP ou CAT. 6A STP
- › Norme de câblage : ANSI/TIA 568A/B
- › Ouverture papillon : 90°
- › Indice d'étanchéité : IP20
- › Diamètre de câble supporté : 6 à 9 mm
- › Compatible PoE+ (IEEE 802.3at)
- › Convient aux liaisons MPTL
- › Manchon et serre-câble fournis

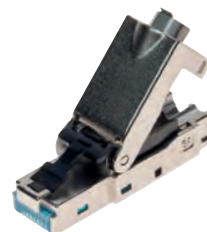

Réf. 920807

CONDITIONNEMENT	CAT.	BLINDAGE	RÉF.
A l'unité	CAT. 6	STP	920806
A l'unité	CAT. 6A	STP	920807

Connecteur RJ45 de terrain coudé
4 positions de coude possibles !

CAT. 6A

- › Compatible : câble multibrin ou monobrin AWG 23 à 26
- › Catégorie : CAT. 6A STP
- › Norme de câblage : ANSI/TIA 568A/B
- › Ouverture papillon : 90°
- › Indice d'étanchéité : IP20
- › Diamètre de câble supporté : 7 à 8,5 mm
- › Compatible PoE+ (IEEE 802.3at)
- › Convient aux liaisons MPTL
- › Coude amovible et orientable sur 4 positions : 0°, 90°, 180° et 270°



CONDITIONNEMENT	CAT.	BLINDAGE	RÉF.
A l'unité	CAT. 6A	STP	920809

Connecteur RJ45
de terrain

CAT. 8

Réalisez vous-même vos raccordements en CAT. 8 !

- › Compatible : câble multibrin ou monobrin AWG 22 à 24
- › Catégorie : CAT. 8.1 Class I STP
- › Norme de câblage : ANSI/TIA 568A/B
- › Ouverture papillon : 90°
- › Indice d'étanchéité : IP20
- › Diamètre de câble supporté : 7 à 8,5 mm
- › Compatible PoE+ (IEEE 802.3at)
- › Convient aux liaisons MPTL

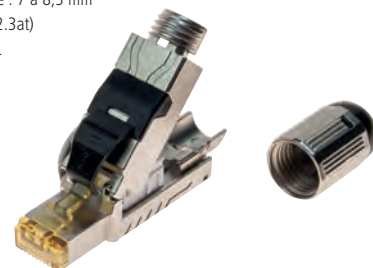

CONDITIONNEMENT	CAT.	BLINDAGE	RÉF.
A l'unité	CAT. 8	STP	920808

Connectique étanche et accessoires

Dérouleur de câble

- › Réglage du diamètre de touret : 100 à 600 mm
- › Largeur maximum de touret : 540 mm
- › Charge maximum : 100 kg
- › Dimensions : 600 x 400 x 100 mm
- › Poids du dérouleur : 6 kg
- › Matière : acier zingué



**Charge max.
100 kg !**

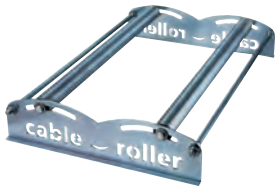

RÉF.
830274

Enrouleur cordon réseau

Simplifiez le contrôle de vos installations !

- › Catégorie : CAT. 6A Class E_A sur câble Draka CAT. 7 UC900 HS23
- › Conducteur : cuivre
- › Blindage : général par tresse de cuivre, et paire par paire par feuille aluminium
- › Norme de câblage : ISO 11801
- › Gaine : LSOH (zéro halogène)
- › Raccordement : embases RJ45 CAT. 6A en bout de câble et sur dérouleur
- › Longueur : 90 m



Pratique pour tester vos installations !



LONGUEUR
90 m

RÉF.
902452

Verrou pour port RJ45

Sécurisez vos connexions au réseau !

- › S'adapte à toutes les embases noyaux RJ45.
- › Compatible brassage haute densité
- › Clé de déverrouillage vendue séparément
- › Conditionnement : sachet de 10 verrous

Réf. 848942
clé de déverrouillage



Réf. 848943

RÉF.

10 verrous pour connecteur RJ45

848943

Clé de déverrouillage

848942

Protection RJ45

Plus de poussière et connecteur protégé !

- › Réf. 253182 : protection des connecteurs RJ45
- › Réf. 253183 : protection des prises RJ45
- › Conditionnement : sachet de 10 pièces

Réf. 253182



Réf. 253183



Évitez l'accumulation de la poussière !

RÉF.
Protection connecteur RJ45 **253182**
Protection prises RJ45 **253183**

Embase de traversée RJ45 étanche

CAT.
5e

Vos liaisons RJ étanches !

- › Catégorie : CAT. 5e UTP
- › Matière : ABS
- › Diamètre de perçage : 25 mm
- › Diamètre du câble : 5,2 mm à 5,8 mm
- › Passage possible du connecteur RJ45 dans le presse-étoupe
- › Indice d'étanchéité : IP67

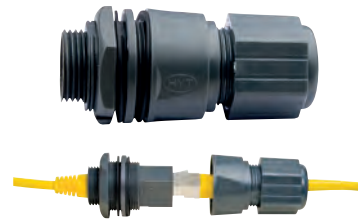

RÉF.
620635

Connexion RJ45 étanche

TOP QUALITÉ

CAT.
6

- › Catégorie : CAT. 6 STP
- › Matière : nylon 66 anti-UV
- › Dimensions extérieures : 136 x 30 mm
- › Diamètre du câble : 3 mm à 8 mm
- › Indice d'étanchéité : IP68
- › Température de fonctionnement : -40°C à +105°C



RÉF.
620639

Connectique RJ45 étanche avec bouchon



CAT.
6

Idéal pour le raccordement de vos équipements industriels !

- › Catégorie : CAT. 6 STP
- › Embase noyau RJ45 étanche : Réf. 620644 : raccordement sans outil
- › Embase de traversée RJ45 étanche : Réf. 620643
- › Matière : nylon 66
- › Diamètre de perçage : 24 mm
- › Profondeur : 30 à 44 mm
- › Manchon étanche : Réf. 620645, pour câble diamètre 8 mm max
- › Manchon étanche compatible avec les connecteurs RJ45 de terrain
- › Chaîne de bouchon amovible
- › Indice d'étanchéité : IP68



Réf. 620644



Réf. 620645

Réf. 620643

RÉF.
Embase de traversée RJ45 CAT. 6 blindée avec bouchon **620643**
Embase noyau RJ45 CAT. 6 blindée avec bouchon **620644**
Manchon étanche **620645**

Manchon pour connecteur RJ45

Toutes les couleurs en stock !

- › Languette de protection de l'ergot de verrouillage
- › Conditionnement : sachet de 10 pièces



Réf. 253161



Réf. 253012

COULEUR	5,5 MM	6 MM	6,5 MM
Gris	253161	253171	253191
Rouge	253162	253172	253192
Vert	253163	253173	253193
Bleu	253164	253174	253194
Jaune	253165	253175	253195
Noir	253166	253176	253196
Orange	253167	253177	253197
CLIPSABLE			
Gris	-	253011	-
Rouge	-	253014	-
Vert	-	253015	-
Bleu	-	253013	-
Jaune	-	253016	-
Noir	-	253012	-
Blanc	-	253017	-

Eclateurs et doubleurs de prises RJ45

Doubleur de prise RJ45

- › Catégorie : CAT. 5e UTP (compatible CAT. 6)
- › 1 x RJ45 femelle, vers 2 x RJ45 femelle
- › Câblage : droit point à point

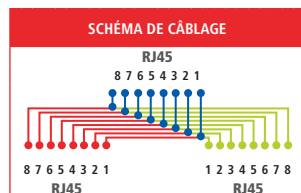

	BLINDAGE	RÉF.
Doubleur de prise RJ45 F / F / F	UTP	252020

Doubleur de prise RJ45

- › Catégorie : CAT. 5e UTP ou STP (compatible CAT. 6)
- › Câblage : droit point à point
- › Cordon : 10 cm
- › Fixation : par vis

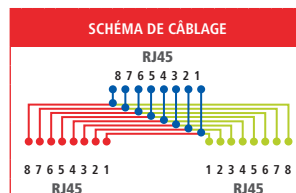

	BLINDAGE	RÉF.
Doubleur de prise RJ45 F / M / F	UTP	252470
Doubleur de prise RJ45 F / M / F	STP	252471

Eclateur de ports RJ45 CAT. 5e

1 prise réseau + 1 prise téléphone sur 1 prise RJ45 !

- › Catégorie : CAT. 5e UTP ou STP (compatible CAT. 6)
- › 1 x RJ45 mâle, vers 2 x RJ45 femelle
- › 1 prise RJ45 femelle câblée réseau 1-2 et 3-6
- › 1 prise RJ45 femelle câblée téléphonie 4-5 et 3-6
- › Cordon : 10 cm
- › Fixation : par vis
- › S'utilise par 2

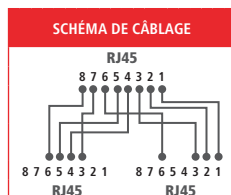

Réf. 901852
STP



Réf. 901851
UTP

	BLINDAGE	RÉF.
Eclateur de ports F / M / F	UTP	901851
Eclateur de ports F / M / F	STP	901852

Eclateur de ports RJ45 CAT. 5e

Raccordez 2 postes réseau sur 1 prise RJ45 !

- › Catégorie : CAT. 5e UTP (compatible CAT. 6)
- › 1 x RJ45 mâle, vers 2 x RJ45 femelle
- › Prises RJ45 femelle câblées 1-2 et 3-6
- › S'utilise par 2

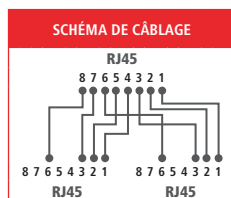

Réf. 252121
Monobloc



Réf. 252221

	BLINDAGE	RÉF.
Eclateur monobloc F / M / F	UTP	252121
Eclateur F / M / F cordon de 15 cm	STP	252221

Eclateur de ports RJ45 CAT. 5e

Raccordez 2 postes réseau sur 1 prise RJ45 !

- › Catégorie : CAT. 5e UTP ou STP (compatible CAT. 6)
- › 1 x RJ45 mâle, vers 2 x RJ45 femelle
- › Prises RJ45 femelle câblées 1-2 et 3-6
- › Cordon : 10 cm
- › Fixation : par vis
- › S'utilise par 2

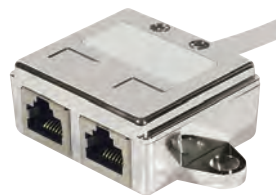
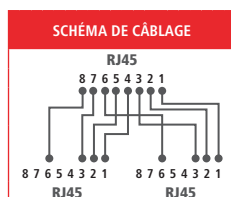

Réf. 901850
STP



Réf. 901840
UTP

	BLINDAGE	RÉF.
Eclateur de ports F / M / F	UTP	901840
Eclateur de ports F / M / F	STP	901850

CAT.
5eCAT.
5eCAT.
5e

Coupleur RJ45

Prolongez vos liaisons Ethernet !

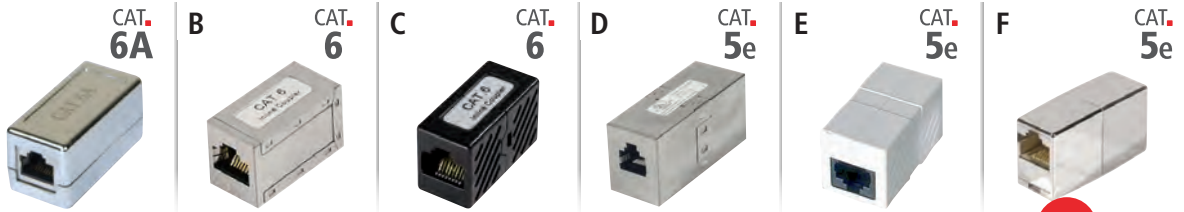

Dexlan Dexlan Dexlan



	CATÉGORIE	BLINDAGE	RÉF.
A Coupleur RJ45 CAT. 6A	CAT. 6A	STP	272221
B Coupleur RJ45 CAT. 6	CAT. 6	STP	272220
C Coupleur RJ45 CAT. 6	CAT. 6	UTP	902870
D Coupleur RJ45 CAT. 5e	CAT. 5e	STP	902830
E Coupleur RJ45 CAT. 5e	CAT. 5e	UTP	902860
F Coupleur RJ45 CAT. 5e croisé	CAT. 5e	STP	252250

Embase de traversée RJ45

Format keystone idéal pour vos panneaux de brassage !



	CATÉGORIE	BLINDAGE	RÉF.
A Embase de traversée RJ45 CAT. 6A	CAT. 6A	STP	272969
B Embase de traversée RJ45 CAT. 6	CAT. 6	STP	272240
C Embase de traversée RJ45 CAT. 6	CAT. 6	UTP	272210
D Embase de traversée RJ45 CAT. 5e	CAT. 5e	STP	272230
E Embase de traversée RJ45 CAT. 5e	CAT. 5e	UTP	272770

Boîtier de jonction réseau

Permet de consolider le câblage réseau ou de raccorder les extensions de câbles.

- > Catégorie : CAT. 6A ou CAT. 6 ou CAT. 5e (voir tableau)
- > Pour câble monobrin ou multibrin : AWG 22 à AWG 26
- > Plage de température : -10°C à +60°C
- > Norme de câblage : codage ANSI/TIA 568A/B
- > Point de consolidation conforme à la norme ISO 11801
- > Raccordement : bloc 110 / krone

CAT. 6A CAT. 6 CAT. 5e

Réf. 270099
boîtier blindé

	BLINDAGE	RÉF.
Boîtier de jonction CAT. 5e	UTP	270100
Boîtier de jonction CAT. 5e	STP	270200
Boîtier de jonction CAT. 6	UTP	270098
Boîtier de jonction CAT. 6	STP	270099
Boîtier de jonction CAT. 6A	STP	270095

Boîtier point de consolidation

- > Boîtier métal à équiper
- > Nombre de ports : 4 ou 12 ports
- > Ports au format keystone
- > Perçage pour fixation
- > Couverture articulée



Réf. 273279

	RÉF.
Boîtier de consolidation 4 ports	273279
Boîtier de consolidation 12 ports	273282

Connecteur de jonction réseau

Permet de raccorder rapidement les extensions de câbles.

- > Catégorie : CAT. 6A STP
- > Pour câble monobrin : AWG 22 à AWG 26
- > Norme de câblage : codage ANSI/TIA 568A/B
- > Point de consolidation conforme à la norme ISO 11801
- > Raccordement : sans outil
- > Support de fixation intégré
- > Fourni avec feuilles de masse et serre-câbles
- > Peut être monté sur le panneau 19"

CAT. 6A

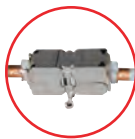

Réf. 270097

	BLINDAGE	RÉF.
Connecteur de jonction CAT. 6A	STP	270097
Panneau 19" pour 24 connecteurs de jonction		270096

Adaptateur RJ45 vers M12

Permet de raccorder les équipements industriels M12 avec les équipements RJ45.

- > Catégorie : CAT. 6A Class Ea
- > M12 femelle Codé X vers RJ45 femelle
- > Débit jusqu'à 10 Gbps
- > Câblage droit, 8 broches
- > Compatibilité : EN 60529, EN 61076-2-109, EN 60603-7-51
- > Blindage à 360°
- > Indice d'étanchéité : IP68
- > Boîtier compact et robuste, avec bride

CAT. 6A



	RÉF.
Adaptateur M12 codé X vers RJ45	253184

PENSEZ-YRetrouvez tous
nos câbles monobrins

Pages : 40 à 43

Embases noyaux keystone RJ45

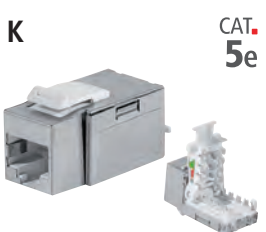
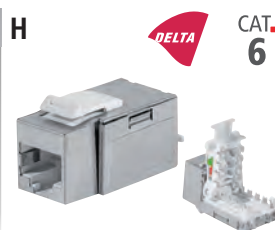
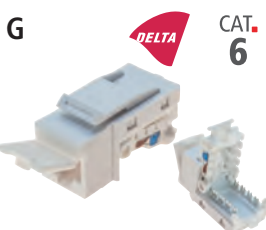
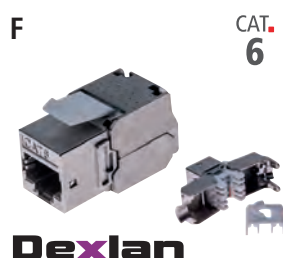
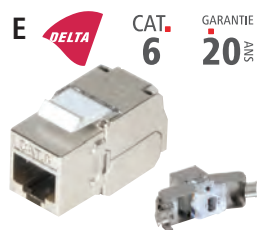
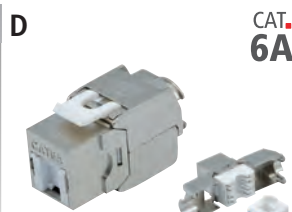

	CATÉGORIE	BLINDAGE	MONOBRIN	RACCORDEMENT	RÉF.	
A	Embase noyau RJ45 CAT. 8 blindée	CAT. 8.1	STP	AWG 22-24	Sans outil	272929
B	Embase noyau RJ45 CAT. 6A blindée	CAT. 6A	STP	AWG 23-26	Sans outil	272925
C	Embase noyau RJ45 CAT. 6A blindée	CAT. 6A	STP	AWG 22-26	Sans outil	272928
D	Embase noyau RJ45 CAT. 6A blindée	CAT. 6A	STP	AWG 23-26	Sans outil	272924
E	Embase noyau RJ45 CAT. 6 blindée	CAT. 6	STP	AWG 23-26	Sans outil	272926
F	Embase noyau RJ45 CAT. 6 blindée	CAT. 6	STP	AWG 22-26	Sans outil	272885
G	Embase noyau RJ45 CAT. 6	CAT. 6	UTP	AWG 24-26	Sans outil, à bascule	272883
H	Embase noyau RJ45 CAT. 6 blindée	CAT. 6	STP	AWG 24-26	Sans outil, à bascule	272884
I	Embase noyau RJ45 CAT. 6	CAT. 6	UTP	AWG 23-24	Sans outil, à bascule	272870
J	Embase noyau RJ45 CAT. 5e	CAT. 5e	UTP	AWG 24-26	Sans outil, à bascule	272881
K	Embase noyau RJ45 CAT. 5e blindée	CAT. 5e	STP	AWG 24-26	Sans outil, à bascule	272882
L	Embase noyau RJ45 CAT. 5e	CAT. 5e	UTP	AWG 22-26	Bloc 110 / krone	272850
M	Embase noyau RJ45 CAT. 5e blindée	CAT. 5e	STP	AWG 22-26	Bloc 110 / krone	272840
N	Embase noyau RJ45 CAT. 6 blindée étanche	CAT. 6	STP	AWG 22-24	Sans outil	620644

Pince universelle pour embase noyau RJ45

Permet une finition rapide et sans effort de toutes les embases noyaux RJ45.

RÉF.
613562

Ruban de cuivre conducteur

Pour une parfaite continuité de blindage !

- › Longueur : 16 m
- › Largeur : 12,7 mm
- › Adhésif conducteur (0,005 Ω)

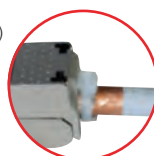
RÉF.
272923

Support DIN pour embase noyau RJ45

- › Support 1 port
- › Format : keystone
- › Pour rail DIN symétrique type oméga
- › Réf. 272451 : support métallique
- › Réf. 272452 : support ABS empilable avec reprise de masse

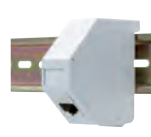
RÉF. **272451**RÉF. **272452**RÉF.
272451
272452

Boîtiers muraux RJ45

PENSEZ-Y

Retrouvez tous
nos plastrons RJ45

Page : 260

Composez vous-même votre boîtier mural en saillie RJ45

Idéal pour installation sans goulotte !

CAT. 5e CAT. 6 CAT. 6A



Réf. 911722

+



Réf. 272885

=

BOÎTIER MURAL EN SAILLIE
RJ45 1 PORT CAT. 6 BLINDÉ

2x



Réf. 911731

+ 2x



Réf. 272885

=

BOÎTIER MURAL EN SAILLIE
RJ45 2 PORTS CAT. 6 BLINDÉS

Réf. 272020

+



Réf. 272200

+



Réf. 911712

+



Réf. 272885

=

BOÎTIER MURAL EN SAILLIE
RJ45 1 PORT INCLINÉ 30°
CAT. 6 BLINDÉ

Réf. 911711

+ 2x



Réf. 272885

=

BOÎTIER MURAL EN SAILLIE
RJ45 2 PORTS INCLINÉS 30°
CAT. 6 BLINDÉS

PENSEZ-Y

Retrouvez toutes nos
embases noyaux RJ45

Page : 49

	RÉF.
Boîtier mural nu	272020
Enjoliveur pour plastron 45 x 45	272200
Plastron 45 x 45 pour 1 port RJ droit	911722
Plastron 22,5 x 45 pour 1 port RJ droit	911731
Plastron 45 x 45 pour 1 port RJ incliné 30°	911712
Plastron 45 x 45 pour 2 ports RJ inclinés 30°	911711
Embase noyau RJ45 CAT. 6A blindé	272928
Embase noyau RJ45 CAT. 6 blindé	272885
Embase noyau RJ45 CAT. 5e blindé	272882

Boîtier mural WALLPATCH
avec cordon patch
CAT. 6A intégré

CAT. 6A



Le cordon patch pratique pour toutes vos installations de bureau !

- › Catégorie : CAT. 6A
- › Fréquence : 500 MHz
- › Impédance : 100 Ω
- › Conducteur : cuivre
- › Blindage : U/UTP (Réf. 845104) ou U/FTP (Réf. 845107)
- › Longueur du cordon : 4,0 m
- › Diamètre extérieur du câble : 3,5 mm (U/UTP) ou 4,5 mm (U/FTP)
- › Dimensions du boîtier : 82 x 82 x 47 mm



WallPatch

BLINDAGE	LONGUEUR	BLANC
U/UTP	4,0 m	845104
U/FTP	4,0 m	845107

Boîtier mural équipé

Boîtier 1 ou 2 ports RJ45 !

CAT. 5e CAT. 6 CAT. 6A

- › Catégorie : CAT. 6A ou CAT. 6 ou CAT. 5e (voir tableau)
- › Pour câble monobrin : AWG 22 à 26
- › Raccordement : bloc 110 / krone
- › Livré équipé avec embase noyau RJ45
- › Existe en version 1 port RJ45 ou 2 ports RJ45



Réf. 273262



Réf. 273269



Réf. 273264



Réf. 273267

	PORTS	BLINDAGE	RÉF.
Boîtier mural CAT. 6A	1 RJ45	STP	273262
Boîtier mural CAT. 6A	2 RJ45	STP	273263
Boîtier mural CAT. 6	1 RJ45	STP	273264
Boîtier mural CAT. 6	2 RJ45	STP	273265
Boîtier mural CAT. 5e	1 RJ45	STP	273266
Boîtier mural CAT. 5e	2 RJ45	STP	273267
Boîtier mural CAT. 5e	1 RJ45	UTP	273268
Boîtier mural CAT. 5e	2 RJ45	UTP	273269

Connectique audiovisuelle et informatique

Connectique jack 3.5 mm	52
Connectique audio jack 3.5 mm et RCA	53
Plastrons audiovisuels et USB	54
Connectique SVGA	55-56
Plastrons SVGA, adaptateurs VGA et DVI	57
Cordons DVI	58
Câbles à façon	59
Connectique spéciale installation audiovisuelle	60
Cordons HDMI®	61 à 64
Cordons et Adaptateurs HDMI®	65
Cordons DisplayPort	66
Cordons-convertisseurs DisplayPort	67
Convertisseurs mini DisplayPort	68
Convertisseurs DisplayPort	69
Convertisseurs audiovisuels et connectique Type-C™	70
Connectique USB Type-C™	71
Cordons USB 2.0	72-73
Connectique USB 2.0 et 3.2 Gen1	74
Série et extension USB ATEN	75
USB et RS-232 longue distance	76
Convertisseurs USB série RS-232/422/485	77
Cordons DB-9 et DB-25	78

Cordon USB4
Réf. 532600
Page 34

Connectique jack 3.5 mm

Cordon stéréo jack 3.5 mm

- › Connecteurs : jack 3.5 mm
- › Plaquage : nickel
- › Cordon : stéréo
- › Connecteurs : moulés



Réf. 108565



Réf. 108451

	CONNECTEUR 1	CONNECTEUR 2	LONGUEUR	RÉF.
Cordon jack 3.5 mm	M	M	0,5 m	108565
Cordon jack 3.5 mm	M	M	1,0 m	108566
Cordon jack 3.5 mm	M	M	1,5 m	108569
Cordon jack 3.5 mm	M	M	2,0 m	580691
Cordon jack 3.5 mm	M	M	3,0 m	580701
Cordon jack 3.5 mm	M	M	5,0 m	108567
Cordon jack 3.5 mm	M	M	10,0 m	108568
Cordon jack 3.5 mm	M	M	15,0 m	108571
Cordon jack 3.5 mm	M	M	20,0 m	108572
Rallonge jack 3.5 mm	M	F	3,0 m	108521
Rallonge jack 3.5 mm	M	F	5,0 m	108451
Rallonge jack 3.5 mm	M	F	10,0 m	108461
Rallonge jack 3.5 mm	M	F	15,0 m	108471

Cordon jack 3.5 mm

La qualité OR !

- › Connecteurs : jack 3.5 mm
- › Plaquage : or
- › Cordon : stéréo
- › Connecteurs : moulés, normés PC99
- › Diamètre du cordon : 2 x 2,8 mm



Réf. 108864

	CONNECTEUR 1	CONNECTEUR 2	LONGUEUR	RÉF.
Cordon jack 3.5 mm	M	M	1,8 m	108895
Cordon jack 3.5 mm	M	M	3,0 m	108896
Cordon jack 3.5 mm	M	M	5,0 m	108897
Cordon jack 3.5 mm	M	M	10,0 m	108898
Rallonge jack 3.5 mm	M	F	1,8 m	108864
Rallonge jack 3.5 mm	M	F	3,0 m	108865
Rallonge jack 3.5 mm	M	F	5,0 m	108866
Rallonge jack 3.5 mm	M	F	10,0 m	108867

Adaptateur audio jack 3.5 mm

- › Connecteurs : jack 3.5 mm
- › Plaquage : nickel
- › Type : stéréo



Réf. 720129



Réf. 720121



Réf. 720550

	CONNECTEUR 1	CONNECTEUR 2	LONGUEUR	RÉF.
Jack 3.5 mm M	2 x jack 3.5 mm F	0,15 m	720129	
Jack 3.5 mm M	2 x jack 3.5 mm F	Monobloc	720121	
Jack 2.5 mm M	Jack 3.5 mm F	Monobloc	720550	

Adaptateur USB Type-C™ vers prise casque stéréo 3.5 mm avec Power Delivery 2.0

Adaptateur permettant d'utiliser un casque audio avec fiche jack 3.5 mm stéréo sur un smartphone moderne uniquement équipé d'une prise USB Type-C™. Il permet aussi de charger le téléphone via le port PD2.0 dédié.

- › DAC 16 bits audio
- › Echantillonnage 48 KHz
- › Prise USB Type-C™ de charge pour smartphone PowerDelivery



	RÉF.
Adaptateur USB Type-C™ vers prise casque stéréo 3.5 mm avec Power Delivery 2	720125

Filtre antiparasites pour cordon jack 3.5 mm

Un son plus pur et plus net !

S'intercale entre le PC et les haut-parleurs pour un filtrage des interférences liées aux différents moteurs présents dans le boîtier d'un PC : ventilateurs, disques durs, lecteurs optiques...

- › Connecteurs : jack 3.5 mm
- › Plaquage : nickel
- › Cordon : stéréo
- › Connecteurs : moulés



	RÉF.
Filtre antiparasites (cordon audio jack 3.5 mm)	720250

Connectique jack 3.5 mm et RCA

Connectique jack 3.5 mm CTIA pour micro-casques

Connectique normée CTIA à connecteurs 4 pôles



● Canal gauche ● Canal droite ● Microphone ● Masse

CONNECTEUR 1	CONNECTEUR 2	LONGUEUR	RÉF.
Jack 3.5 mm 4 pôles M	Jack 3.5 mm 4 pôles F	0,5 m	721131
Jack 3.5 mm 4 pôles M	Jack 3.5 mm 4 pôles F	1,0 m	721132
Jack 3.5 mm 4 pôles M	Jack 3.5 mm 4 pôles F	2,0 m	721133
2 x jack 3.5 mm F	Jack 3.5 mm M	0,12 m	721135
2 x jack 3.5 mm M	Jack 3.5 mm F	0,15 m	721136



Réf. 721136



Réf. 721135

Cordon audio stéréo éco jack 3.5 mm / RCA

L'audio à prix "éco" !

Equippé d'une prise jack 3,5 mm mâle vers 2 x RCA mâles (rouge et noir : pour l'audio en stéréo).

- › Connecteurs : jack 3.5 mm vers 2 RCA
- › Plaquage : nickel
- › Cordon : stéréo
- › Connecteurs : moulés



Réf. 108551

CONNECTEUR 1	CONNECTEUR 2	LONGUEUR	RÉF.
Jack 3.5 mm M	2 x RCA M	1,8 m	108551
Jack 3.5 mm M	2 x RCA M	3,0 m	108549
Jack 3.5 mm M	2 x RCA M	5,0 m	108561
Jack 3.5 mm M	2 x RCA M	10,0 m	108531

Cordon audio stéréo jack 3.5 mm / RCA

La qualité or !

- › Connecteurs : jack 3.5 mm vers 2 RCA
- › Plaquage : or
- › Cordon : stéréo
- › Connecteurs : moulés, normés PC99



Réf. 108781

CONNECTEUR 1	CONNECTEUR 2	LONGUEUR	RÉF.
Jack 3.5 mm M	2 x RCA M	1,8 m	108781
Jack 3.5 mm M	2 x RCA M	3,0 m	108791
Jack 3.5 mm M	2 x RCA M	5,0 m	108799
Jack 3.5 mm M	2 x RCA M	10,0 m	108803

Câble audio pour haut-parleur



Réf. 601029



Réf. 601039

SECTION	LONGUEUR	RÉF.
1.04 mm²	50 m	601029
2.63 mm²	100 m	601039

Adaptateur jack

- › Connecteurs : jack 3.5 mm / RCA
- › Plaquage : nickel
- › Type : stéréo



Réf. 720411



Réf. 109481

CONNECTEUR 1	CONNECTEUR 2	LONGUEUR	RÉF.
Jack 3.5 mm M	2 x RCA F	0,3 m	109481
Jack 3.5 mm M	2 x RCA F	Monobloc	720140
Jack 3.5 mm F	2 x RCA M	0,2 m	721121
Jack 6.35 mm F	2 x RCA M	0,1 m	721111
Jack 3.5 mm F	Jack 6.35 mm M	Monobloc	721101
Jack 3.5 mm M	Jack 6.35 mm F	Monobloc	720411

Plastrons audiovisuels et USB

Plastron HDMI® et jack 3.5 audio stéréo



	PLASTRON	CORDON	LONGUEUR	FORMAT	RÉF.	
A	Plastron HDMI®	HDMI® F	HDMI® F	-	45 x 45	102676
B	Plastron HDMI®	HDMI® F	HDMI® F	0,10 m	45 x 45	102674
C	Plastron HDMI®	HDMI® F	HDMI® M	5,0 m	45 x 45	102378
C	Plastron HDMI®	HDMI® F	HDMI® M	10,0 m	45 x 45	102379
C	Plastron HDMI®	HDMI® F	HDMI® M	15,0 m	45 x 45	102380

Plastron DisplayPort



Réf. 102685

	PLASTRON	CORDON	LONGUEUR	FORMAT	RÉF.
Plastron DisplayPort	DisplayPort F	DisplayPort M	2,0 m	45 x 45	102388
Plastron DisplayPort	DisplayPort F	DisplayPort M	5,0 m	45 x 45	102389
Plastron DisplayPort	DisplayPort F	DisplayPort M	10,0 m	45 x 45	102390

Plastron USB 2.0



Réf. 102685

	PLASTRON	CORDON	LONGUEUR	FORMAT	RÉF.
Plastron USB	Type-A F	Type-A F	0,10 m	45 x 45	102675
Plastron USB	Type-A F	Type-A M	5,0 m	45 x 45	102681
Plastron USB amplifié	Type-A F	Type-A M	10,0 m	45 x 45	102686
Plastron USB amplifié	Type-A F	Type-A M	15,0 m	45 x 45	102691
Plastron USB amplifié	Type-A F	Type-A M	20,0 m	45 x 45	102696

Connectique SVGA



Connectique SVGA Eco

- › Genre : mâle / mâle
- › Câble : 3 coax + 4 fils (pin 9 non coupée)
- › Ferrites : non
- › Connecteurs : nickel
- › Résolution : 1600 x 1200
- › Diamètre de la gaine : 6 à 8 mm

	LONGUEUR	RÉF.
Cordon SVGA éco	0,5 m	117680
Cordon SVGA éco	1,0 m	117690
Cordon SVGA éco	1,8 m	117700
Cordon SVGA éco	3,0 m	117710
Cordon SVGA éco	5,0 m	117720
Cordon SVGA éco	7,0 m	117730
Cordon SVGA éco	10,0 m	117740
Cordon SVGA éco	15,0 m	117750
Cordon SVGA éco	20,0 m	117760
Cordon SVGA éco	30,0 m	117770
RALLONGES		
Rallonge SVGA éco	1,0 m	117790
Rallonge SVGA éco	1,8 m	117800
Rallonge SVGA éco	3,0 m	117810
Rallonge SVGA éco	5,0 m	117820
Rallonge SVGA éco	7,0 m	117830
Rallonge SVGA éco	10,0 m	117840
Rallonge SVGA éco	15,0 m	117850
Rallonge SVGA éco	20,0 m	117860



Réf. 117680

**Diamètre extérieur
de la gaine 6 à 8 mm**

Connectique SVGA standard

- › Genre : mâle / mâle
- › Câble : 3 coax + 9 fils (pin 9 non coupée et reliée pour alimentation 5 V)
- › Ferrites : oui
- › Connecteurs : nickel
- › Résolution : Full HD
- › Diamètre de la gaine : 8 mm

	LONGUEUR	RÉF.
Cordon SVGA Standard	0,5 m	119680
Cordon SVGA Standard	1,0 m	119690
Cordon SVGA Standard	1,8 m	119700
Cordon SVGA Standard	3,0 m	119710
Cordon SVGA Standard	5,0 m	119720
Cordon SVGA Standard	7,0 m	119725
Cordon SVGA Standard	10,0 m	119730
Cordon SVGA Standard	15,0 m	119750
Cordon SVGA Standard	20,0 m	119740
Cordon SVGA Standard	30,0 m	119760
RALLONGES		
Rallonge SVGA Standard	0,5 m	119845
Rallonge SVGA Standard	1,0 m	119790
Rallonge SVGA Standard	1,8 m	119800
Rallonge SVGA Standard	3,0 m	119810
Rallonge SVGA Standard	5,0 m	119820
Rallonge SVGA Standard	7,0 m	119830
Rallonge SVGA Standard	10,0 m	119840
Rallonge SVGA Standard	15,0 m	119845
Rallonge SVGA Standard	20,0 m	119850
Rallonge SVGA Standard	30,0 m	119860



Réf. 119680



**Avec ferrites !
Idéal pour les câbles longues distances
ou les environnements perturbés !**

Connectique SVGA

Connectique SVGA Premium

- › Genre : mâle / mâle
- › Câble : 3 coax + 9 fils (pin 9 non coupée et reliée pour alimentation 5 V)
- › Ferrites : oui
- › Connecteurs : plaqués or, normés PC99
- › Résolution : Full HD
- › Diamètre de la gaine : 8,5 mm



Réf. 138701



Avec ferrites !
Idéal pour les câbles longues distances
ou les environnements perturbés !

	LONGUEUR	RÉF.
Cordon SVGA Premium	1,8 m	138701
Cordon SVGA Premium	3,0 m	138711
Cordon SVGA Premium	5,0 m	138721
Cordon SVGA Premium	10,0 m	138731
Cordon SVGA Premium	15,0 m	138741
Cordon SVGA Premium	20,0 m	138751
Cordon SVGA Premium	30,0 m	138761
Cordon SVGA Premium	50,0 m	138771
RALLONGES		
Rallonge SVGA Premium	1,8 m	138801
Rallonge SVGA Premium	3,0 m	138811
Rallonge SVGA Premium	5,0 m	138821
Rallonge SVGA Premium	10,0 m	138831
Rallonge SVGA Premium	15,0 m	138841
Rallonge SVGA Premium	20,0 m	138851
Rallonge SVGA Premium	30,0 m	138862

Connectique SVGA Transparent

- › Câble : 3 coax + 9 fils (pin 9 non coupée et reliée pour alimentation en 5V)
- › Ferrites : oui
- › Connecteurs : plaqués or, normés PC99
- › Résolution : 1920 x 1080
- › Diamètre de la gaine : 8,5 mm

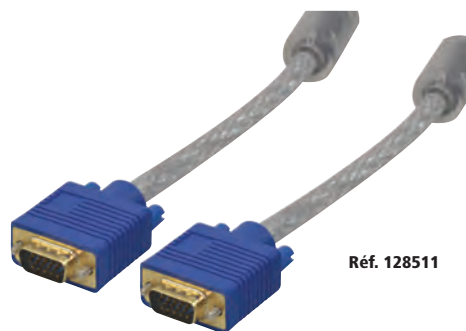

Réf. 128511

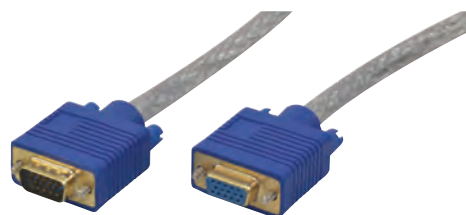

Réf. 128621

	LONGUEUR	RÉF.
Cordon SVGA transparent	2,0 m	128511
Cordon SVGA transparent	5,0 m	128531
Cordon SVGA transparent	7,0 m	128541
Cordon SVGA transparent	15,0 m	128551
Cordon SVGA transparent	20,0 m	128561
RALLONGE		
Rallonge SVGA transparent	5,0 m	128621

Cordon SVGA + audio jack

Cordon combiné !

- › Câble : 3 coax + 4 fils (pin 9 coupée)
- › Ferrites : oui
- › Connecteurs : plaqués or
- › Résolution : Full HD
- › Déport audio : 50 cm
- › Diamètre de la gaine : 8 mm



Réf. 137202



Avec ferrites !
Idéal pour les câbles longues distances
ou les environnements perturbés !

	LONGUEUR	RÉF.
Cordon SVGA + audio	1,8 m	137202
Cordon SVGA + audio	3,0 m	137212
Cordon SVGA + audio	5,0 m	137222
Cordon SVGA + audio	7,5 m	137226
Cordon SVGA + audio	10,0 m	137232
Cordon SVGA + audio	15,0 m	137242
Cordon SVGA + audio	20,0 m	137252

Adaptateurs VGA et DVI et plastrons SVGA

Adaptateur VGA et DVI

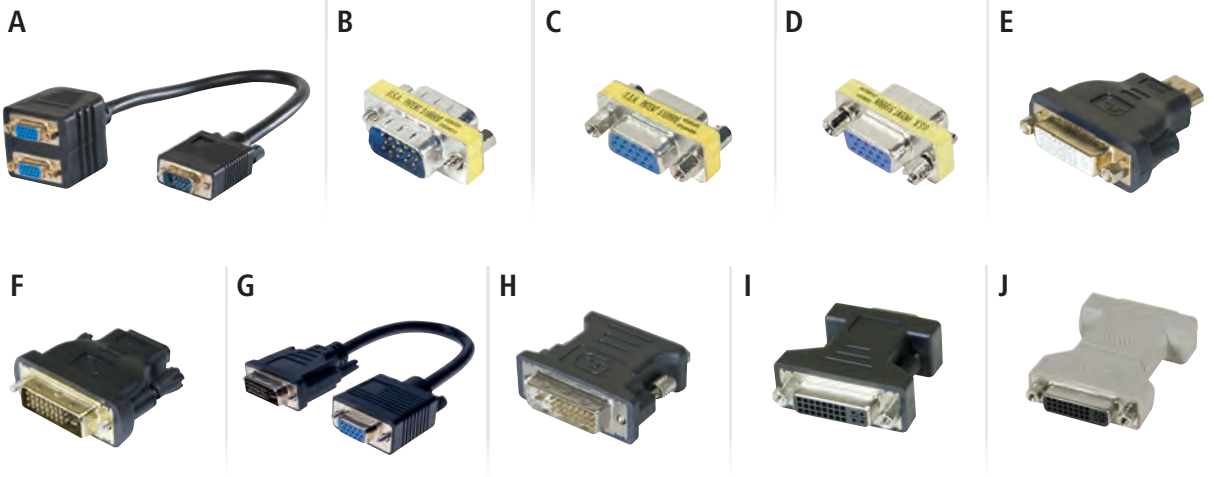

	CONNECTEUR 1	CONNECTEUR 2	LONGUEUR	RÉF.
A Duplicateur passif	HD-15 M	2 x HD-15 F	0,3 m	137036
B Coupleur	HD-15 M	HD-15 M	Monobloc	083730
C Coupleur	HD-15 F	HD-15 F	Monobloc	083740
D Changeur de genre	HD-15 M	HD-15 F	Monobloc	083750
E Adaptateur	DVI-D F	HDMI® M	Monobloc	127951
F Adaptateur	DVI-I M	HDMI® F	Monobloc	581702
G Adaptateur	DVI-I M	VGA F	0,15 m	127444
H Adaptateur	DVI-I M	VGA F	Monobloc	581449
I Adaptateur	DVI-I F	VGA M	Monobloc	581461
J Coupleur	DVI-I F	DVI-I F	Monobloc	127446

Plastron SVGA

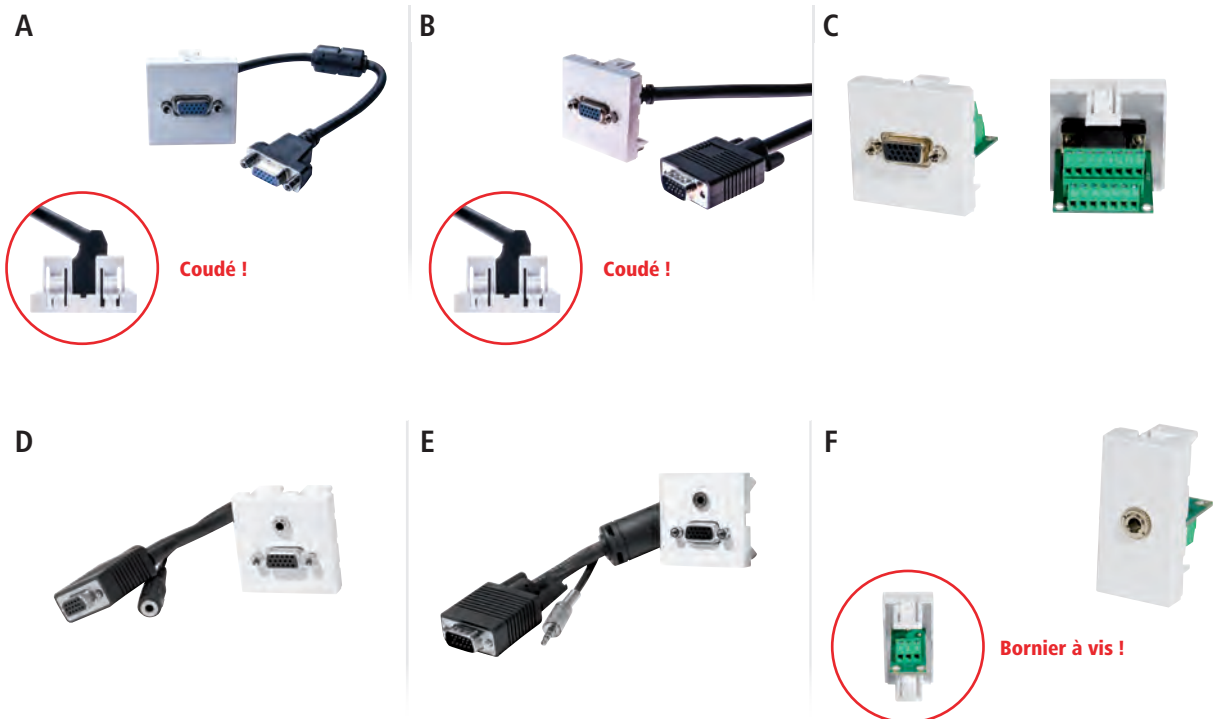

	PLASTRON		CORDON		LONGUEUR	FORMAT	RÉF.
A Plastron VGA	VGA F	-	VGA F	-	0,2 m	45 x 45	102411
B Plastron VGA	VGA F	-	VGA M	-	5,0 m	45 x 45	102421
B Plastron VGA	VGA F	-	VGA M	-	10,0 m	45 x 45	102431
B Plastron VGA	VGA F	-	VGA M	-	15,0 m	45 x 45	102441
B Plastron VGA	VGA F	-	VGA M	-	20,0 m	45 x 45	102451
C Plastron VGA	VGA F	-	Bornier à vis	-	-	45 x 45	102662
D Plastron VGA + Jack 3.5 audio stéréo	VGA F	Jack F	VGA F	Jack F	0,2 m	45 x 45	102461
E Plastron VGA + Jack 3.5 audio stéréo	VGA F	Jack F	VGA M	Jack M	10,0 m	45 x 45	102481
E Plastron VGA + Jack 3.5 audio stéréo	VGA F	Jack F	VGA M	Jack M	15,0 m	45 x 45	102491
F Plastron Jack 3.5 audio stéréo	Jack F	-	Bornier à vis	-	-	22,5 x 45	102663

Cordons DVI

Cordon DVI vers VGA Single Link 12 + 5

Normé PC99 !

Récupère les signaux analogiques entre les connectiques DVI-A et VGA (sens de branchement indifférent).

- › Genre : mâle / mâle
- › Résolution : 1920 x 1080
- › Ferrites : non
- › Connecteurs : nickel



Réf. 127701

	LONGUEUR	RÉF.
Cordon DVI-A Single Link / VGA	2,0 m	127701
Cordon DVI-A Single Link / VGA	3,0 m	127711
Cordon DVI-A Single Link / VGA	5,0 m	127721

Cordon DVI-D Single Link 18 + 1

Le DVI au meilleur prix !

Récupère les signaux numériques DVI-D.

- › Genre : mâle / mâle
- › Résolution : 1920 x 1080
- › Ferrites : non
- › Connecteurs : nickel



Réf. 127471

	LONGUEUR	RÉF.
Cordon DVI-D Single Link	1,0 m	127471
Cordon DVI-D Single Link	1,8 m	127475
Cordon DVI-D Single Link	3,0 m	127480
Cordon DVI-D Single Link	5,0 m	127485
Cordon DVI-D Single Link	10,0 m	127495

Cordon DVI-D Dual Link 24 + 3

Résolution Dual Link !

Récupère les signaux numériques DVI-D.

- › Genre : mâle / mâle (cordon) ;
mâle / femelle (rallonge)
- › Résolution : 2560 x 1600
- › Ferrites : oui
- › Connecteurs : or



Réf. 127505

	LONGUEUR	RÉF.
Cordon DVI-D Dual Link	1,0 m	127505
Cordon DVI-D Dual Link	2,0 m	127503
Cordon DVI-D Dual Link	3,0 m	127513
Cordon DVI-D Dual Link	5,0 m	127523
Cordon DVI-D Dual Link	7,0 m	127573
Cordon DVI-D Dual Link	10,0 m	127583
Cordon DVI-D Dual Link	15,0 m	127593
Cordon DVI-D Dual Link	20,0 m	127597
RALLONGES		
Rallonge DVI-D Dual Link	3,0 m	127612
Rallonge DVI-D Dual Link	5,0 m	127622

Cordon DVI-I Dual Link 24 + 5

Haute qualité !

Récupère les signaux numériques DVI-D ou analogiques DVI-A.

- › Genre : mâle / mâle
- › Résolution : 2560 x 1600 (DVI-D)
- › Ferrites : oui
- › Connecteurs : or



Réf. 127666

	LONGUEUR	RÉF.
Cordon DVI-I Dual Link	1,8 m	127666
Cordon DVI-I Dual Link	3,0 m	127671
Cordon DVI-I Dual Link	5,0 m	127676
Cordon DVI-I Dual Link	10,0 m	127686

Cordon DVI-D vers HDMI®

Qualité or !

Transporte un signal vidéo numérique entre les connectiques HDMI® et DVI (sens de branchement indifférent).

- › Genre : mâle / mâle
- › Résolution : 1920 x 1080
- › Ferrites : non
- › Connecteurs : or



Réf. 127875

	LONGUEUR	RÉF.
Cordon DVI-D Single Link / HDMI® A	1,0 m	127871
Cordon DVI-D Single Link / HDMI® A	2,0 m	127875
Cordon DVI-D Single Link / HDMI® A	3,0 m	127881
Cordon DVI-D Single Link / HDMI® A	5,0 m	127891
Cordon DVI-D Single Link / HDMI® A	10,0 m	127961
Cordon DVI-D Single Link / HDMI® A	15,0 m	127971

Dexlan

Câble non blindé
CAT. 6 U/UTP monobrin

CAT. 6

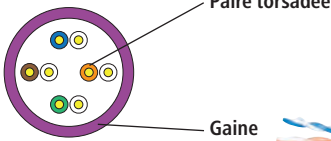
GARANTIE
20 ANS

Paire torsadée

Gaine



U/UTP

LONGUEUR	CONDITIONNEMENT	VIOLET
100 m	Bobine	613025
305 m	Carton	613032
500 m	Touret	613027

Câble blindé
CAT. 6 F/UTP monobrin

TOP QUALITE

CAT. 6

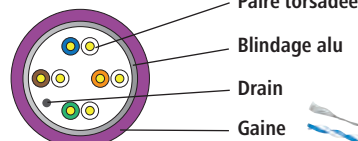
GARANTIE
20 ANS

Paire torsadée

Blindage alu

Drain

Gaine

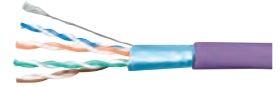

F/UTP

LONGUEUR	CONDITIONNEMENT	VIOLET
100 m	Bobine	613028
305 m	Touret	613029
500 m	Touret	613030

Câble KX6 RPC euroclasse E_{CA}

CONSTRUCTION	KX6	KX6 + alim 0,75 mm ²
COULEUR	Vert	Noir
DIAMÈTRE	6 mm	11 mm
RÉSISTANCE / VOLTAGE	75 ohms	75 ohms + 220 V
LONGUEUR	100 m	100 m

RÉF. **830336**RÉF. **830339**

Câble audio pour haut-parleur



CONSTRUCTION	1,04 mm ²	2,63 mm ²
COULEUR	Noir / rouge	Transparente / liseret rouge
DIAMÈTRE	-	-
LONGUEUR	50 m	100 m

RÉF. **601029**RÉF. **601039**

Accessoires

A



B



C



D



E

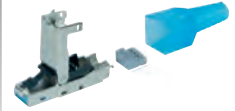

	RÉF.
A 10 connecteurs BNC à sertir pour KX6	203106
B 10 manchons pour cordons BNC / 6 mm	203114
C Outil de sertissage pour cordons BNC	813010
D Connecteur RJ45 monobrin à sertir	920816
D Connecteur RJ45 monobrin à sertir	920819
E Connecteur RJ45 monobrin de terrain	920806
E Connecteur RJ45 monobrin de terrain	920807

Connectique spéciale installation audiovisuelle



Pourquoi un triple blindage ?

Un cordon audio-vidéo est composé de multiples câbles reliés aux connecteurs à chaque extrémité.

Ces câbles peuvent être de la meilleure qualité possible (par exemple en cuivre désoxygéné étamé), mais s'ils ne sont pas correctement protégés des interférences générées par l'environnement extérieur (mais aussi par les éléments électroniques auxquels ils sont raccordés), le signal sera altéré.

Il est donc important d'offrir un premier niveau de blindage isolant ces câbles entre eux, par une première feuille d'aluminium. Puis par un second isolant l'intégralité des câbles reliés composant le cordon. Et de finir en troisième niveau par une tresse de cuivre la plus dense possible faisant office de cage de Faraday.

Ce blindage est prolongé au niveau du connecteur et des soudures par un capot métal pour que ce cordon présente un blindage sur l'intégralité de la distance. Tous les cordons n'offrent pas ce niveau d'isolation continue : les connecteurs étant souvent dépourvus de blindage.

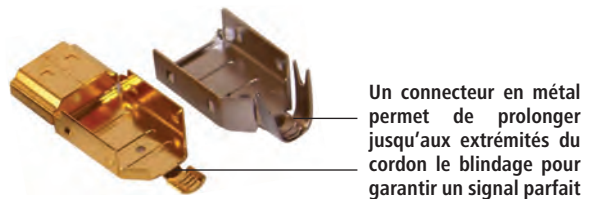
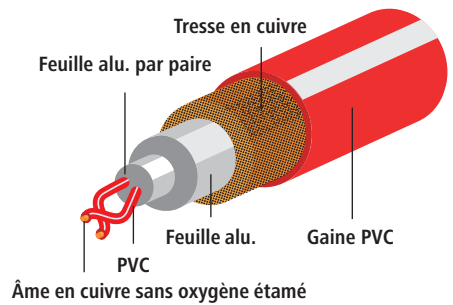

Le must de la qualité pour une installation audiovisuelle professionnelle !

Nouveaux cordons répondant à des standards de qualité élevés pour offrir une longévité exceptionnelle. Ils bénéficient de conducteurs avec une âme en cuivre étamé sans oxygène pour une conductivité inégalée. Leur triple blindage à haute couverture permet au signal d'échapper à toutes les interférences générées par les appareils reliés à chaque extrémité pour un signal d'une pureté spectaculaire. L'absence de ferrites permet une installation facilitée en goulottes et dans les supports pour matériel audiovisuel avec fonction rangement de câbles.

Qu'est ce que le HDMI® Premium ?

Le programme de certification Premium HDMI® est le nouveau programme des concepteurs de la technologie HDMI®. Il englobe des procédures de test additionnelles et étendues ainsi qu'un programme d'authentification et de vérification des cordons.

Les câbles sont testés pour assurer qu'ils supportent les 18Gbps de la bande passante du HDMI® 2.0b ainsi qu'un test EMI pour vérifier, que les câbles ainsi certifiés minimisent l'impact des interférences des différents signaux sans fil.

Ce programme est conçu pour assurer les utilisateurs achetant un cordon certifié qu'ils ont acheté le meilleur cordon possible pour leurs matériels et qu'il supporte les technologies HDMI® telles que la 4K@60Hz, BT.2020 et le HDR.

Un sticker officiel HDMI® atteste de ce haut niveau de qualité.



Cordon HDMI® High Speed avec Ethernet certifié Premium

- > Bande passante : 18 Gbps
- > Résolution : 4K @ 60 Hz
- > Audio : HD 32 canaux à 1536 KHz
- > Fonction ARC : oui
- > Connecteurs : plaqués or
- > HDR : oui

	LONGUEUR	RÉF.
Cordon HDMI® Premium	1,0 m	127816
Cordon HDMI® Premium	1,5 m	127831
Cordon HDMI® Premium	2,0 m	127836
Cordon HDMI® Premium	3,0 m	127698
Cordon HDMI® Premium	5,0 m	127699



Cordon vidéo pour caméra BNC

Cordon pour les caméras BNC jusqu'à 1080p pour le raccordement de moniteurs au stockeur.

- > Âme souple en cuivre
- > Blindé



	LONGUEUR	RÉF.
Cordon vidéo pour caméra BNC	1,0 m	104195
Cordon vidéo pour caméra BNC	2,0 m	104125
Cordon vidéo pour caméra BNC	3,0 m	104127
Cordon vidéo pour caméra BNC	5,0 m	104135
Cordon vidéo pour caméra BNC	10,0 m	104145
Cordon vidéo pour caméra BNC + alimentation	20,0 m	050696

Cordon vidéo HD pour caméra BNC

Cordon haute qualité spécialement conçu pour les caméras de dernière génération à la résolution égale ou supérieure au Full HD pour un câblage sur de longues distances.

- > Âme monobrin en cuivre
- > Double blindage
- > Euroclasse E_{ca}



	LONGUEUR	RÉF.
Cordon vidéo HD pour caméra BNC	10,0 m	104308
Cordon vidéo HD pour caméra BNC	15,0 m	104309
Cordon vidéo HD pour caméra BNC	20,0 m	104311
Cordon vidéo HD pour caméra BNC	30,0 m	104312

Cordons HDMI®

Cordon HDMI® Standard

Entrée de gamme de l'offre HDMI®. Ce cordon est idéal pour les applications de type TNT / satellite HD, console de jeux (type PS3 et Xbox 360).

- › Bande passante : 2,25 Gbps / Certifié : catégorie 1 / 75 MHz
- › Résolutions : 720p et 1080i (1080p possible jusqu'à 2 m) / ne supporte pas la 3D
- › Audio : HD multicanaux
- › Fonction ARC : oui
- › Connecteurs : plaqués or
- › AWG : 30 jusqu'à 3 m, AWG 26 pour 5 m
- › HDR : non

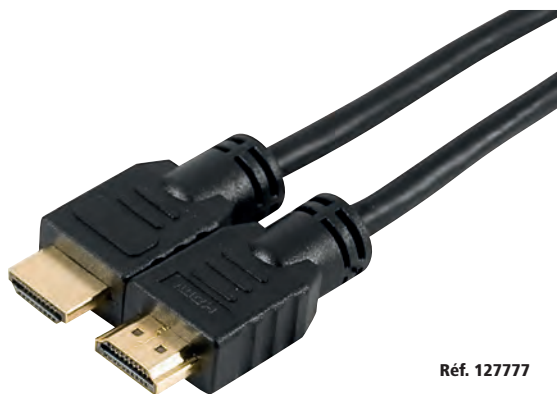

Réf. 127777

	LONGUEUR	RÉF.
Cordon HDMI® Standard	1,0 m	127752
Cordon HDMI® Standard	1,5 m	127756
Cordon HDMI® Standard	2,0 m	127762
Cordon HDMI® Standard	3,0 m	127772
Cordon HDMI® Standard	5,0 m	127777

Cordon et rallonge HDMI® High Speed

Full HD et 4K !

Milieu de gamme de l'offre HDMI®. Ce cordon introduit certaines fonctionnalités nées avec la norme 1.4. Idéal pour les applications de Blu-Ray et console de jeux de dernière génération.

- › Bande passante : 10,2 Gbps / Certifié : catégorie 2 / 340 MHz
- › Résolutions : jusqu'à la 4K@ 60Hz (4:2:0 – 8 bits)
- › Audio : HD multicanaux
- › Fonction ARC : oui
- › Connecteurs : plaqués or
- › AWG : 30 jusqu'à 3 m, AWG 26 pour 5 m
- › HDR : non



Réf. 127811

	LONGUEUR	RÉF.
Cordon HDMI® HighSpeed	1,0 m	127781
Cordon HDMI® HighSpeed	1,5 m	127786
Cordon HDMI® HighSpeed	2,0 m	127791
Cordon HDMI® HighSpeed	3,0 m	127801
Cordon HDMI® HighSpeed	5,0 m	127812
RALLONGES		
Rallonge HDMI® HighSpeed	1,0 m	128395
Rallonge HDMI® HighSpeed	2,0 m	128397
Rallonge HDMI® HighSpeed	3,0 m	128398



Réf. 128395

Cordon plat HDMI® High Speed

Facilite l'installation des câbles sur des murs blancs, dans (ou le long) des goulottes, sous une moquette, etc.

- › Bande passante : 10,2 Gbps / Certifié : catégorie 2 / 340 MHz
- › Résolutions : jusqu'à la 4K @ 60Hz (4:2:0 – 8 bits)
- › Audio : HD multicanaux
- › Fonction ARC : oui
- › Connecteurs : plaqués or
- › AWG : 30
- › HDR : non



Réf. 128229

LONGUEUR	COULEUR	RÉF.
1,5 m	Noir	128229
2,0 m	Noir	128240
3,0 m	Noir	128250
5,0 m	Noir	128262
1,0 m	Blanc	128311
1,8 m	Blanc	128312
3,0 m	Blanc	128313
5,0 m	Blanc	128316



Réf. 128311

Cordons HDMI®

Cordon micro HDMI® High Speed avec Ethernet

4K

Raccordez vos appareils vidéos mobiles ! Permet de raccorder un périphérique mobile (tablette, appareil numérique...) micro HDMI® (Type-D) à un périphérique d'affichage HDMI® (Type-A).

- › Bande passante : 10,2 Gbps / Certifié : CAT. 2 / 340 MHz
- › Résolutions : jusqu'à la 4K @ 60Hz (4:2:0 – 8 bits)
- › Audio : HD multicanaux
- › Fonction ARC : oui
- › Connecteurs : plaqués or
- › AWG : 30
- › HDR : non



Réf. 128490

LONGUEUR	RÉF.
1,0 m	128490
2,0 m	128491
3,0 m	128495
5,0 m	128499

Cordon mini HDMI® High Speed - haute qualité

4K

Raccordez vos tablettes !

Permet de raccorder un périphérique mobile à connectique mini HDMI® (Type-CTM) à un périphérique d'affichage HDMI® (Type-A).

- › Bande passante : 10,2 Gbps / Certifié : CAT. 2 / 340 MHz
- › Résolutions : jusqu'à la 4K @ 60Hz (4:2:0 – 8 bits)
- › Audio : HD multicanaux
- › Fonction ARC : oui
- › Connecteurs : plaqués or
- › AWG : 30
- › HDR : non



Réf. 128269

LONGUEUR	RÉF.
1,5 m	128269
2,0 m	128271
3,0 m	128280

Cordon HDMI® High Speed avec Ethernet Eco

Le meilleur prix !

- › Bande passante : jusqu'à 10,2 Gbps
- › Résolutions : jusqu'à la 4K @ 60Hz (4:2:0 – 8 bits)
- › Canal Ethernet : oui
- › Audio : HD multicanaux
- › Fonction ARC : oui
- › Connecteurs : plaqués or
- › HDR : non



Réf. 127732

LONGUEUR	RÉF.
1,0 m	127732
2,0 m	127733
3,0 m	127734
5,0 m	127735

Cordon HDMI® High Speed avec Ethernet haute qualité

4K

Le meilleur de la technologie HDMI® !

Ce cordon cumule toutes les fonctionnalités offertes par la norme HDMI®.

- › Bande passante : 10,2 Gbps / Certifié : catégorie 2 / 340 MHz
- › Résolutions : jusqu'à la 4K @ 60Hz (4:2:0 – 8 bits)
- › Canal Ethernet : oui
- › Audio HD multicanaux
- › Fonction ARC : oui
- › Connecteurs : plaqués or
- › Ferrites : oui
- › Capots en métal
- › Surlignage : nylon
- › AWG 30 jusqu'à 3 m, AWG 26 pour 5 m
- › HDR : non



Réf. 127922

LONGUEUR	RÉF.
1,0 m	127898
1,5 m	127899
2,0 m	127901
3,0 m	127911
5,0 m	127922

Cordon et rallonge HDMI® High Speed avec Ethernet

- › Bande passante : 10.2 Gbps / Certifié : catégorie 2 / 340 MHz
- › Résolutions : Jusqu'à la 4K@ 60Hz (4:2:0 – 8 bits)
- › Audio : HD multicanaux
- › Fonction ARC : oui
- › Connecteurs : plaqués or
- › HDR : non

- ATTENTION : de par leur grande longueur et l'absence de chipset d'amplification du signal HDMI®, les cordons de 10 à 20 m sont susceptibles de ne pas offrir toutes les possibilités de la norme HDMI®. Par exemple la résolution UHD/4K en 60Hz et la 3D en 1080p ne seront pas fonctionnelles. Seule la résolution Full HD est officiellement supportée.

4K



Réf. 128892



Réf. 128901

	LONGUEUR	RÉF.
Cordon HDMI® HighSpeed avec Ethernet	0,5 m	129409
Cordon HDMI® HighSpeed avec Ethernet	1,0 m	128890
Cordon HDMI® HighSpeed avec Ethernet	1,5 m	128891
Cordon HDMI® HighSpeed avec Ethernet	2,0 m	128892
Cordon HDMI® HighSpeed avec Ethernet	3,0 m	128893
Cordon HDMI® HighSpeed avec Ethernet	5,0 m	128894
Cordon HDMI® HighSpeed avec Ethernet	10,0 m	128895
Cordon HDMI® HighSpeed avec Ethernet	15,0 m	128896
Cordon HDMI® HighSpeed avec Ethernet	20,0 m	128897
RALLONGES		
Rallonge HDMI® HighSpeed avec Ethernet	2,0 m	128901
Rallonge HDMI® HighSpeed avec Ethernet	5,0 m	128922

Cordon HDMI® compatible 2.0

- › Bande passante : 18Gbps
- › Résolutions : Jusqu'au 5K
- › Audio : 32 canaux à 1536Khz
- › Fonction eARC : Oui
- › Connecteurs : plaqués or
- › HDR : Oui

4K



Réf. 127857

	AWG	LONGUEUR	RÉF.
Cordon Compatible HDMI® 2.0	30	1,0 m	127857
Cordon Compatible HDMI® 2.0	28	1,50 m	127858
Cordon Compatible HDMI® 2.0	28	2,0 m	127872
Cordon Compatible HDMI® 2.0	26	3,0 m	127872
Cordon Compatible HDMI® 2.0	24	5,0 m	127873
Cordon Compatible HDMI® 2.0	24	10,0 m	127869
Cordon Compatible HDMI® 2.0	24	15,0 m	127876

Cordons HDMI®

Cordon HDMI® amplifié longue distance

Cordon avec puce d'amplification électronique du signal, permettant de garantir des performances de haut niveau.

4K

- › Ethernet : Oui
- › ARC : Oui
- › CEC : Oui
- › HDR : Non



	SIGNAL	AWG	POSITION CHIPSET	LONGUEUR	RÉF.
HDMI® 1.4					
HDMI® avec chipset	4K@60Hz / 4 : 2 : 0	28	Connecteur	10,0 m	128945
HDMI® avec chipset	4K@60Hz / 4 : 2 : 0	26	Connecteur	15,0 m	128954
HDMI® avec chipset	4K@60Hz / 4 : 2 : 0	26	Connecteur	20,0 m	128964
HDMI® avec chipset	4K@60Hz / 4 : 2 : 0	24	Mi-longueur	30,0 m	128968
HDMI® avec chipset	4K@60Hz / 4 : 2 : 0	24	Mi-longueur	45,0 m	128973
HDMI® 2.0					
HDMI® avec chipset	4K@60Hz / 4 : 4 : 4	-	Connecteur	7,5 m	128939
HDMI® avec chipset	4K@60Hz / 4 : 4 : 4	-	Connecteur (alim USB)	10,0 m	128944

Cordon HDMI® hybride longue distance

Ce cordon à technologie AOC se compose d'une fibre optique multimode, d'émetteurs-récepteurs à fibre optique, d'une puce de contrôle et de modules optiques intégrés dans les connecteurs HDMI®.

Il utilise la conversion électrique/optique sur les extrémités de câble pour améliorer la vitesse et la performance de distance du câble sans sacrifier la compatibilité avec les interfaces électriques standard.

L'AOC est l'une des meilleures solutions pour transmettre de gros débits sur de longues distances de manière tout à fait fiable.

Comparé au câble en cuivre à attache directe pour la transmission de données, l'AOC offre plus d'avantages, tels que le poids plus léger, les performances élevées, la faible consommation d'énergie.

- › Ethernet : Oui
- › ARC : Oui
- › CEC : Oui
- › HDR : Non



4K

	LONGUEUR	RÉF.
HDMI® 2.0 AOC	30,0 m	128988
HDMI® 2.0 AOC	50,0 m	128989
HDMI® 2.0 AOC	70,0 m	128990

Cordon HDMI® Ultra HighSpeed

Jusqu'à 10 k !

Ces cordons HDMI® Ultra HighSpeed permettent de relier des appareils audiovisuels répondant à la norme HDMI® 2.1. Ils offrent des caractéristiques exceptionnelles, pour une expérience utilisateur toujours plus intense.

- › Bande passante : 48 Gbps / Catégorie 3
- › Résolution : 4K @ 120 Hz ou 8K @ 60 Hz (peut aller jusqu'en 10K)
- › Fonctionnalités : HDR, DSC, eARC, VRR

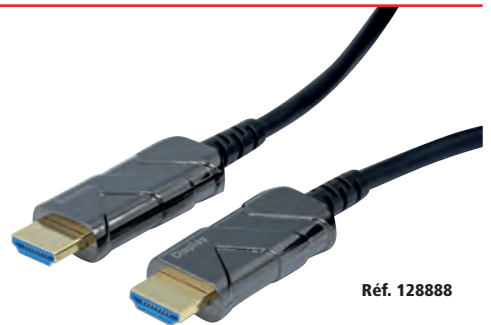

Réf. 128888

	LONGUEUR	RÉF.
Cordon HDMI® Ultra HighSpeed	1,0 m	128880
Cordon HDMI® Ultra HighSpeed	1,8 m	128881
Cordon HDMI® Ultra HighSpeed	3,0 m	128882
Cordon HDMI® Ultra HighSpeed	5,0 m	128883
Cordon HDMI® Ultra HighSpeed	10,0 m	128884
Cordon HDMI® Ultra HighSpeed	15,0 m	128885
Cordon HDMI® Ultra HighSpeed	20,0 m	128886
Cordon HDMI® Ultra HighSpeed	30,0 m	128887
Cordon HDMI® Ultra HighSpeed	50,0 m	128888



Réf. 128880

Cordons et Adaptateurs HDMI®

Cordon / convertisseur VGA + audio vers HDMI®

Permet la conversion de signaux analogiques VGA et audio vers un signal numérique HDMI®.

- › Longueur : 1,8 m
- › Type : combiné cordon / convertisseur
- › Ports : VGA HD-15 et jack stéréo 3.5 mm mâle
- › vers HDMI® Type-A mâle
- › Alim. : par USB



LONGUEUR RÉF.
Cordon / convertisseur VGA + audio vers HDMI® 1,8 m **127848**

Cordon / convertisseur HDMI® vers VGA + audio

Permet la conversion d'un signal HDMI® Full HD vers VGA avec prise en charge de l'audio.

- › Longueur : 2 m
- › Type : combiné cordon / convertisseur
- › Ports : HDMI® Type-A mâle vers VGA HD-15 mâle
- › + jack stéréo 3.5 mm femelle
- › Alim. : optionnelle par cordon micro USB B non fourni



LONGUEUR RÉF.
Cordon / convertisseur HDMI® vers VGA + audio 1,8 m **127849**

Adaptateur HDMI®

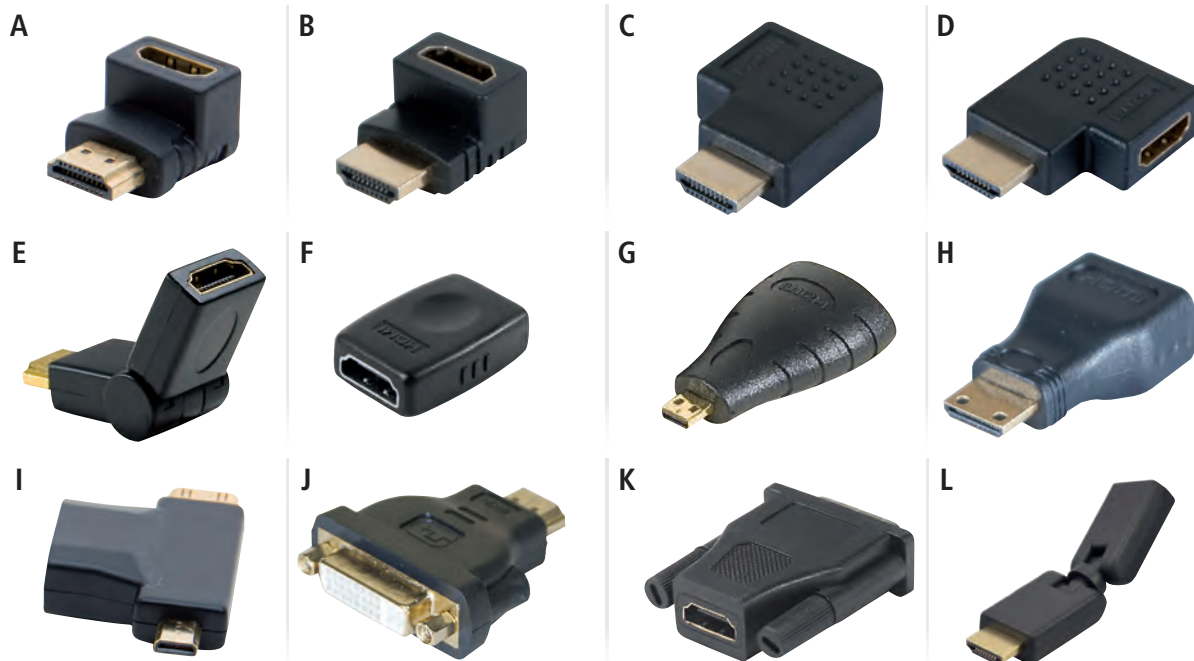

	CONNECTEUR 1	CONNECTEUR 2	LONGUEUR	RÉF.
A	HDMI® M	HDMI® F	Monobloc	128294
B	HDMI® M	HDMI® F	Monobloc	128301
C	HDMI® M	HDMI® F	Monobloc	128299
D	HDMI® M	HDMI® F	Monobloc	129301
E	HDMI® M	HDMI® F	Monobloc	128290
F	HDMI® F	HDMI® F	Monobloc	128289
G	HDMI® F	Micro HDMI® M	Monobloc	128288
H	HDMI® F	Mini HDMI® M	Monobloc	128296
I	HDMI® F	Mini ou micro M	Bloc en T	129904
J	HDMI® M	DVI-D F	Monobloc	127951
K	HDMI® F	DVI-D M	Monobloc	581702
L	HDMI® F	HDMI® F	Monobloc	129305

Cordons DisplayPort

Cordon DisplayPort 1.4

Support de la 8K et du HDR !

Avec le support de la définition 8K, du 120Hz et du HDR, le DisplayPort 1.4 pousse toujours un peu plus loin les limites de l'expérience de l'utilisateur.

- › Débit : 32,4 Gbps / HBR3
- › Résolution : 8K
- › Fonctionnalités : HDR, DSC 1.2



CONNECTEUR 1	CONNECTEUR 2	LONGUEUR	RÉF.
M	M	1,0 m	128035
M	M	1,5 m	128036
M	M	2,0 m	128037
M	M	3,0 m	128038
M	M	5,0 m	128039

Cordon DisplayPort 1.4 hybride

La résolution 8K jusqu'à 50 mètres !

Cordons mêlant cuivre et fibre optique spécialement conçus pour offrir une prise en charge de toutes les fonctionnalités du DisplayPort 1.4 sur de longues distances.

- › Débit : 32,4 Gbps / HBR3
- › Résolution : Jusqu'à 8K @ 120Hz
- › 3D supportée : oui
- › Ferrites : non
- › Connecteurs : plaqués or
- › MultiStreamTransport : oui
- › Canal auxiliaire : 720 Mbps
- › HDR : oui



CONNECTEUR 1	CONNECTEUR 2	LONGUEUR	RÉF.
M	M	10,0m	128065
M	M	15,0 m	128066
M	M	20,0 m	128067
M	M	30,0 m	128068
M	M	50,0 m	128069

Cordon DisplayPort 1.1

Permet de raccorder votre PC équipé d'un port DisplayPort à votre écran ou vidéoprojecteur équipé d'une entrée DisplayPort.

- › Débit : 10,8 Gbps
- › Résolution : 2560 x 1600
- › 3D supportée : non
- › Ferrites : non
- › Connecteurs : nickel
- › Multi Stream Transport : non
- › Canal auxiliaire : 1 Mbps
- › HDR : non



CONNECTEUR 1	CONNECTEUR 2	LONGUEUR	RÉF.
M	M	1,0 m	128050
M	M	1,5 m	128051
M	M	2,0 m	128052
M	M	3,0 m	128054
M	M	5,0 m	128053
M	M	10,0 m	128057
M	M	20,0 m	128060

Cordon DisplayPort 1.2

Toutes les fonctionnalités du DisplayPort !

Permet de raccorder votre PC équipé d'un port DisplayPort à votre écran ou vidéoprojecteur équipé d'une entrée DisplayPort.

- › Débit : 21,6 Gbps / HBR2
- › Résolution : Ultra HD @ 60 Hz
- › 3D supportée : oui
- › Ferrites : non
- › Connecteurs : nickel
- › Multi Stream Transport : oui
- › Canal auxiliaire : 720 Mbps
- › HDR : non



CONNECTEUR 1	CONNECTEUR 2	LONGUEUR	RÉF.
M	M	1,0 m	128104
M	M	1,5 m	128111
M	M	2,0 m	128112
M	M	3,0 m	128038
M	M	5,0 m	128039

Cordon DisplayPort 1.2 - Haute qualité

Le top pour votre affichage en DisplayPort !

- › Débit : 21,6 Gbps / HBR2
- › Résolution : Ultra HD @ 60 Hz
- › 3D supportée : oui
- › Ferrites : oui
- › Connecteurs : plaqués or
- › Multi Stream Transport : oui
- › Canal auxiliaire : 720 Mbps
- › HDR : non



CONNECTEUR 1	CONNECTEUR 2	LONGUEUR	RÉF.
M	M	1,0 m	128020
M	M	1,5 m	128021
M	M	2,0 m	128022
M	M	3,0 m	128023
M	M	5,0 m	128024

Cordon et adaptateur DisplayPort

Le couteau suisse du DisplayPort !

Permet de transférer l'affichage d'une source DisplayPort (sauf VGA) vers un afficheur VGA, DVI ou HDMI®.

- › Fonctionnement : Bidirectionnel
- › Norme des cordons : DisplayPort 1.2



CONNECTEUR 1	CONNECTEUR 2	LONGUEUR	RÉF.
Mini DP	DP	1,0 m	127797
Mini DP	DP	2,0 m	128002
Mini DP	DP	3,0 m	127798
DP M	DP F	-	128115
Mini DP M	DP F	-	128099

Cordons-convertisseurs DisplayPort

Cordon-convertisseur actif DisplayPort 1.2 vers HDMI® 2.0

Technologie active !

Permet de transférer l'affichage d'une source DisplayPort vers un écran HDMI® dans le cadre d'une configuration à écrans multiples

- › Type : 3840 x 2160 @ 60 Hz
- › 3D supportée : oui
- › Ferrites : oui
- › Connecteurs : or
- › Multi Stream Transport : oui
- › Canal auxiliaire : oui
- › Convertisseur actif



CONNECTEUR 1	CONNECTEUR 2	LONGUEUR	RÉF.
DisplayPort	HDMI®	2,0 m	128146

Cordon-convertisseur actif mini DisplayPort 1.2 vers HDMI® 2.0

Technologie active !

Permet de transférer l'affichage d'une source mini DisplayPort vers un écran HDMI® dans le cadre d'une configuration à écrans multiples

- › Type : 3840 x 2160 @ 60 Hz
- › 3D supportée : oui
- › Ferrites : oui
- › Connecteurs : or
- › Multi Stream Transport : oui
- › Canal auxiliaire : oui
- › Convertisseur actif



CONNECTEUR 1	CONNECTEUR 2	LONGUEUR	RÉF.
Mini DisplayPort	HDMI®	2,0 m	128147

Cordon-convertisseur mini DisplayPort 1.2

Combiné : cordon et convertisseur !

Permet de transférer l'affichage d'une source mini DisplayPort vers un afficheur UHD HDMI®.

- › Résolution : 3840 x 2160
- › 3D supportée : oui
- › Ferrites : non
- › Connecteurs : or
- › Multi Stream Transport : oui
- › Canal auxiliaire : oui
- › Convertisseur passif



Réf. 128061

CONNECTEUR 1	CONNECTEUR 2	LONGUEUR	RÉF.
Mini DisplayPort	HDMI® 2.0 60 Hz	2,0 m	128061
Mini DisplayPort	HDMI® 1.4 30 Hz	2,0 m	128422

Cordon-convertisseur DisplayPort 1.2

Combiné : cordon et convertisseur !

Permet de transférer l'affichage d'une source mini DisplayPort vers un afficheur UHD HDMI®.

- › Résolution : 3840 x 2160
- › 3D supportée : oui
- › Ferrites : non
- › Connecteurs : or
- › Multi Stream Transport : oui
- › Canal auxiliaire : oui
- › Convertisseur passif



Réf. 128164

CONNECTEUR 1	CONNECTEUR 2	LONGUEUR	RÉF.
DisplayPort	HDMI® 2.0 60 Hz	2,0 m	128059
DisplayPort	HDMI® 1.4 60 Hz	3,0 m	128164
DisplayPort	HDMI® 1.4 30 Hz	2,0 m	128421

Cordon-convertisseur mini DisplayPort 1.1

Permet de transférer l'affichage d'un ordinateur portable équipé d'une sortie mini DisplayPort vers un écran VGA, DVI (type D : signal numérique uniquement) ou HDMI® avec un convertisseur sous forme d'un cordon.

- › Résolution : 1080p
- › 3D supportée : non
- › Ferrites : non
- › Connecteurs : or
- › Multi Stream Transport : non
- › Canal auxiliaire : 1 Mbps
- › Convertisseur passif (sauf VGA)



Réf. 128216

CONNECTEUR 1	CONNECTEUR 2	LONGUEUR	RÉF.
Mini DisplayPort	VGA	2,0 m	128216
Mini DisplayPort	DVI-D	2,0 m	128417
Mini DisplayPort	HDMI®	2,0 m	128418
Mini DisplayPort	VGA	3,0 m	127396
Mini DisplayPort	HDMI®	3,0 m	128419

Cordon-convertisseur DisplayPort 1.1

Combiné : cordon et convertisseur !

Permet de transférer l'affichage d'une source DisplayPort (sauf VGA) vers un afficheur VGA, DVI ou HDMI®.

- › Résolution : 1600 x 1200 / 1920 x 1200
- › 3D supportée : non
- › Ferrites : non
- › Connecteurs : nickel
- › Multi Stream Transport : non
- › Canal auxiliaire : non
- › Convertisseur passif (sauf VGA)



Réf. 128211

CONNECTEUR 1	CONNECTEUR 2	LONGUEUR	RÉF.
DisplayPort	DVI-D	1,8 m	128211
DisplayPort	DVI-D	3,0 m	128212
DisplayPort	VGA	2,0 m	128213
DisplayPort	VGA	3,0 m	128214
DisplayPort	HDMI®	2,0 m	128169
DisplayPort	HDMI®	3,0 m	128215

Convertisseurs mini DisplayPort

Convertisseurs mini DisplayPort passifs

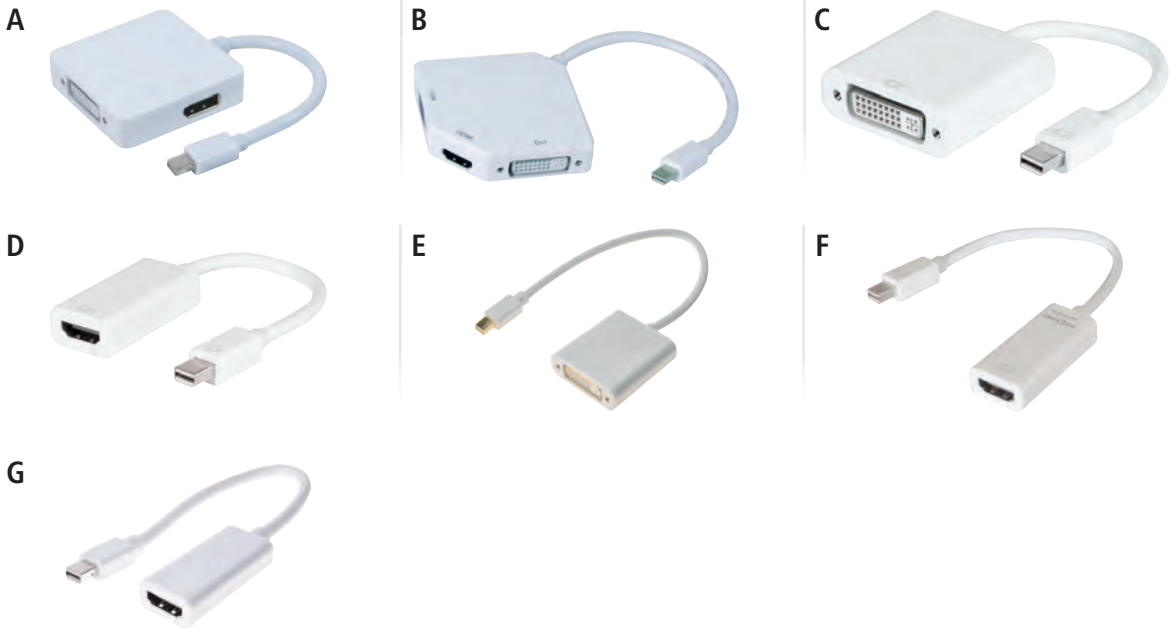

	ÉCRAN	LONGUEUR CÂBLE	RÉSOLUTION	MATÉRIAU	SUPPORT 3D	AUDIO	RÉF.	
A	Convertisseur mini DisplayPort 1.1	DVI-D, HDMI® ou DisplayPort	10,0 cm	Full HD	Plastique	Non	HDMI®, DP	127381
B	Convertisseur mini DisplayPort 1.1	DVI-D, HDMI® ou VGA	14,0 cm	Full HD	Plastique	Non	HDMI®	127374
C	Convertisseur mini DisplayPort 1.1	DVI-D	9,5 cm	Full HD	Plastique	Non	Non	127376
D	Convertisseur mini DisplayPort 1.1	HDMI®	9,5 cm	Full HD	Plastique	Non	Oui	127461
E	Convertisseur mini DisplayPort 1.1	DVI-D	4,5 cm	Full HD	Métal	Non	Non	127449
F	Convertisseur mini DisplayPort 1.2	HDMI® 1.4	13,0 cm	Ultra HD @ 30 Hz	Plastique	Oui	Oui	127379
G	Convertisseur mini DisplayPort 1.2	HDMI® 2.0	15,0 cm	-	Plastique	-	Oui	127437

Convertisseurs mini DisplayPort actifs 1.1

- › Convertisseur équipé d'un chipset DualMode (DP++)
- › Spécialement prévu pour les configurations multi-écrans et la technologie AMD Eyefinity



	ÉCRAN	LONGUEUR CÂBLE	RÉSOLUTION	MATÉRIAU	SUPPORT 3D	AUDIO	RÉF.	
A	Convertisseur mini DisplayPort 1.1	VGA	9,5 cm	Full HD	Plastique	Non	Non	127433
B	Convertisseur mini DisplayPort 1.1	DVI-D	9,0 cm	Full HD	Plastique	Non	Non	127429
C	Convertisseur mini DisplayPort 1.1	HDMI®	9,0 cm	Full HD	Plastique	Non	Oui	127427

Convertisseurs mini DisplayPort actifs 1.2

- › Convertisseur équipé d'un chipset DualMode (DP++)
- › Spécialement prévu pour les configurations multi-écrans et la technologie AMD Eyefinity

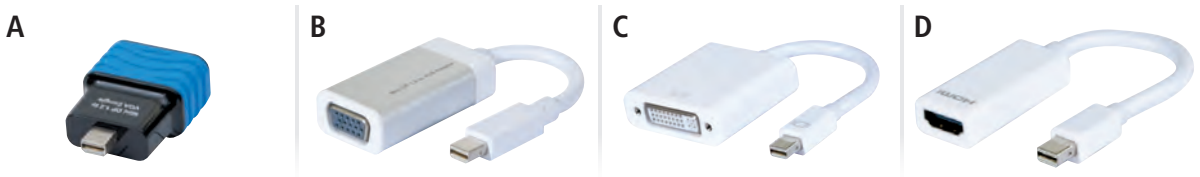

	ÉCRAN	LONGUEUR CÂBLE	RÉSOLUTION	MATÉRIAU	SUPPORT 3D	AUDIO	RÉF.	
A	Convertisseur mini DisplayPort 1.2	VGA	Monobloc	Full HD	Plastique	Non	Non	127391
B	Convertisseur mini DisplayPort 1.2	VGA	5,5 cm	Full HD	Métal	Non	Non	127383
C	Convertisseur mini DisplayPort 1.2	DVI-D	9,0 cm	Full HD	Plastique	Non	Non	127388
D	Convertisseur mini DisplayPort 1.2	HDMI®	9,0 cm	Ultra HD @ 30 Hz	Plastique	Oui (1080p)	Oui (7.1)	127387

Convertisseurs DisplayPort passifs

A



B



C



D



E



F



G



	ÉCRAN	LONGUEUR CÂBLE	RÉSOLUTION	MATÉRIAU	SUPPORT 3D	AUDIO	RÉF.	
A	Convertisseur DisplayPort 1.1	DVI-D ou VGA ou HDMI®	8,0 cm	Full HD	Plastique	Non	Oui	127377
B	Convertisseur DisplayPort 1.1	DVI-D	Monobloc	Full HD	Plastique	Non	Non	127375
C	Convertisseur DisplayPort 1.1	HDMI®	Monobloc	Full HD	Plastique	Non	Oui	127462
D	Convertisseur DisplayPort 1.1	DVI-D	9,5 cm	Full HD	Métal	Non	Non	127436
E	Convertisseur DisplayPort 1.1	HDMI®	10,0 cm	Full HD	Métal	Non	Oui	127435
F	Convertisseur DisplayPort 1.2	HDMI® 1.4	6,0 cm	Ultra HD @ 30 Hz	Plastique	Oui	Oui	127390
G	Convertisseur HDMI® 1.4	DisplayPort 1.2	14,0 cm	Ultra HD @ 30 Hz	Plastique	Oui	Oui	127389

Convertisseurs DisplayPort actifs

Convertisseur équipé d'un chipset DualMode (DP++)

Spécialement conçu pour les applications multi-écrans et la technologie AMD Eyefinity

A



B



C



D



E



	ÉCRAN	LONGUEUR CÂBLE	RÉSOLUTION	MATÉRIAU	SUPPORT 3D	AUDIO	RÉF.	
A	Convertisseur DisplayPort 1.2	VGA	9,5 cm	1920 x 1080	Plastique	Non	Non	127397
B	Convertisseur DisplayPort 1.2	VGA	9,5 cm	1920 x 1080 @30 Hz	Plastique	Non	Oui	127393
C	Convertisseur DisplayPort 1.2	DVI-D	9,0 cm	1920 x 1080 @ 30Hz	Plastique	Non	Non	127426
D	Convertisseur DisplayPort 1.2	HDMI® 1.4	5,5 cm	Ultra HD @ 30 Hz	Plastique	Oui (1080p)	Oui (7.1)	127424
E	Convertisseur DisplayPort 1.2	HDMI® 2.0	17,0 cm	Ultra HD @ 60 Hz	Métal	Oui	Oui	127454

Convertisseurs audiovisuels et connectique Type-C™

Convertisseur audio-vidéo USB Type-C™

Permet d'utiliser un écran supplémentaire sur votre ordinateur équipé de la connectique Type-C™ sur USB 3.1 (DisplayPort 1.2 alternative mode).

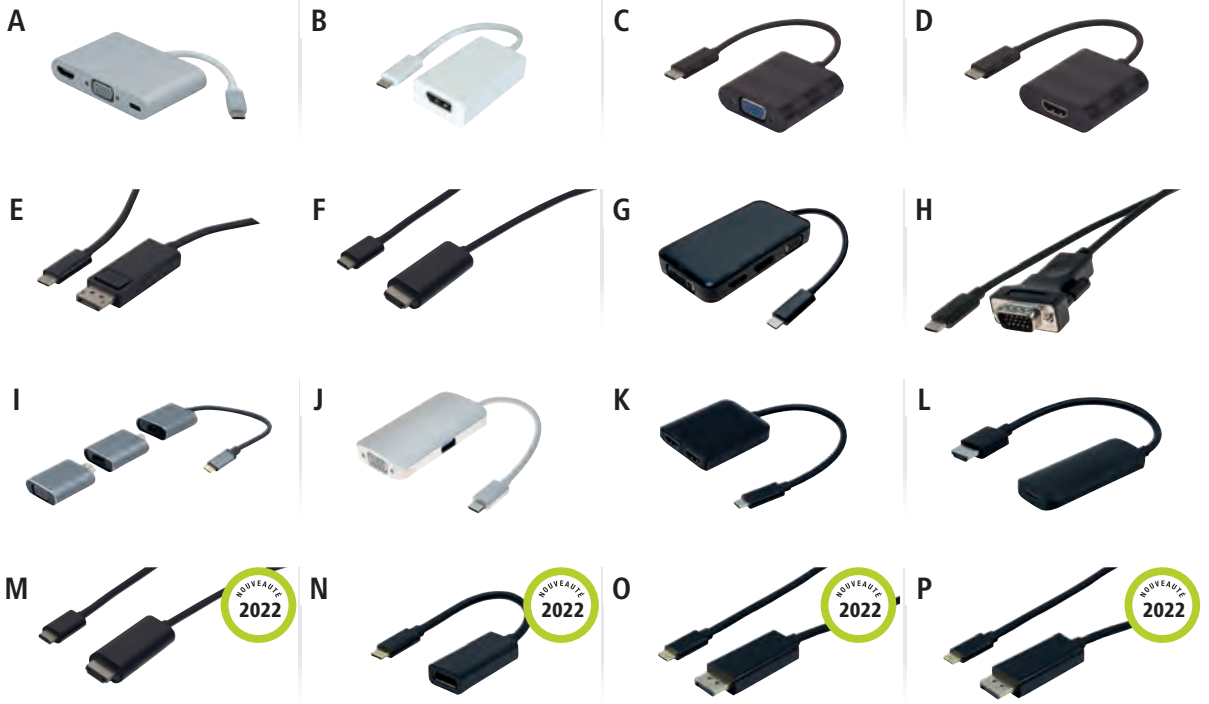

	ÉCRAN	HDCP	RÉSOLUTION	POWER DELIVERY	LONGUEUR	RÉF.
A	Conv. USB Type-C™ HDMI® + VGA	Oui	3840 x 2160 (max)	Oui - 3A	-	127557
B	Conv. USB Type-C™ DisplayPort	Passthrough	3840 x 2160 @ 60 Hz	Non	9,0 cm	127560
C	Conv. USB Type-C™ VGA	-	1920 x 1200 @ 60 Hz	Non	13,0 cm	127564
D	Conv. USB Type-C™ HDMI® 2.0	Oui	3840 x 2160 @ 60 Hz	Non	13,0 cm	127567
E	Conv. USB Type-C™ DisplayPort	Passthrough	3840 x 2160 @ 60 Hz	Non	1,0 m	127561
F	Conv. USB Type-C™ HDMI® 2.0	Oui	3840 x 2160 @ 60 Hz	Non	1,8 m	127566
G	Conv. USB Type-C™ HDMI® 1.4 + DP 1.2 + VGA + DVI SingleLink	Oui	1080p à Ultra HD @ 60 Hz	Non	10,0 cm	127559
H	Conv. USB Type-C™ VGA	-	1920 x 1080 @ 60 Hz	Non	1,8 m	127569
I	Conv. USB Type-C™ miniDP / VGA / HDMI®	Oui	3840 x 2160 (max)	-	-	127463
J	Mini dock USB Type-C™ VGA	-	1920 x 1080 @ 60 Hz	Oui - 3 A	23 cm	127558
K	Conv. USB Type-C™ 2 x HDMI® 2.0	Oui	3840 x 2160 @ 60Hz	Non	14,0 cm	127555
L	Conv. HDMI® Type-C™	Oui	3840 x 2160 @ 60Hz	Oui - 3 A	15,0 cm	127556
M	Conv.USB Type-C™ HDMI 2.0	Oui	3840 x 2160 @ 60Hz	Non	3,0 m	127579
N	Conv.USB Type-C™ DisplayPort 1.4	Oui	8 K	Non	15,0 cm	127578
O	Conv.USB Type-C™ DisplayPort 1.4	Oui	8 K	Non	1,0 m	127541
P	Conv.USB Type-C™ DisplayPort 1.4	Oui	8 K	Non	2,0 m	127542

Cordon de charge pour smartphone multiembouts

Cet adaptateur extrêmement pratique permet de relier un smartphone à connecter Apple 8 broches, micro USB-B, ou Type-C™ à une source électrique afin d'être chargé. (ne transfère pas les données)



CONNECTEUR 1	CONNECTEUR 2	LONGUEUR	RÉF.
USB A M	Micro USB M	1,0 m	532529

Cordon USB 2.0 Type-C™

Le nouveau connecteur USB !

- › Cordon conforme USB 2.0.
- › Débit : 480 Mbps
- › Plan de câblage : conforme USB 2.0
- › Blindage : S/FTP
- › AWG : 28 / 24
- › Drain : oui
- › Compatibilité : USB 1.1
- › Plaquage connecteurs : nickel
- › Ferrites : non
- › Couleur : gris
- › Réf. **532525** : puissance de charge 100W (20V / 5A) par chipset E-mark



CONNECTEUR 1	CONNECTEUR 2	LONGUEUR	RÉF.
C M	A M	1,0 m	150328
C M	C M	1,0 m	532525

Connectique USB Type-C™

NOUVEAU

Cordon USB4

Cordon certifié USB4 40G et 100W

- › Vitesse de transfert 40 Gbps
- › Power Delivery 20V 5A (100W)
- › Support du DisplayPort Alt Mode 2.0
- › Compatible Thunderbolt3™ (si matériel compatible)



CONNECTEUR 1	CONNECTEUR 2	LONGUEUR	RÉF.
C M	C M	0,80 m	532600

Adaptateur USB Type-C™

Le couteau suisse de l'USB !

Permet d'utiliser des cordons USB Type-A avec un périphérique à connectique Type-C™.

- › Format : monobloc

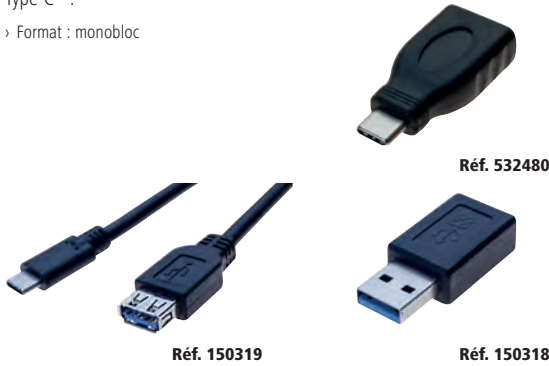

Réf. 150319

Réf. 532480

Réf. 150318

	CONNECTEUR 1	CONNECTEUR 2	RÉF.
Adaptateur	C M	A F	532480
Adaptateur USB 3.1 Type-C™ / A	F	M	150318
Adaptateur USB 3.0* Type-C™ / A - 50cm	F	M	150319

Cordon USB 2.0 Type-C™

Le nouveau connecteur USB !

- › Cordon conforme USB 2.0.
- › Débit : 480 Mbps
- › Plan de câblage : conforme USB 2.0
- › Blindage : S/FTP
- › AWG : 28 / 24
- › Drain : oui
- › Compatibilité : USB 1.1
- › Plaquage connecteurs : nickel
- › Ferrites : non
- › Couleur : noir



Réf. 532451

	CONNECTEUR 1	CONNECTEUR 2	LONGUEUR	RÉF.
Cordon USB 2.0	C M	Micro B M	1,0 m	532481
Cordon USB 2.0	C M	A M	1,0 m	532482
Cordon USB 2.0	C M	Mini B	2,0 m	532451

Cordon et rallonge USB 3.1 Gen1 Type-C™

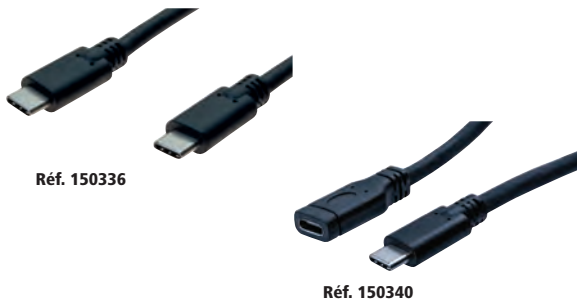

Réf. 150336

Réf. 150340

CONNECTEUR 1	CONNECTEUR 2	LONGUEUR	RÉF.
CORDONS			
A M	C M	1,0 m	150337
C M	C M	1,8 m	150336
A M	C M	3,0 m	532497
C M	C M	5,0 m	532528
C M	C M	1,0 m	150339
C M	C M	3,0 m	150344
RALLONGES			
C M	C F	1,0 m	150340
C M	C F	2,0 m	150341

Cordon Type-C™ USB 3.2 Gen2

Doté du chipset Emark, la fonction d'alimentation peut aller jusqu'à 100W en maintenant le transfert des données jusqu'à 10 Gbps.



Réf. 532498

Réf. 532495

	CONNECTEUR 1	CONNECTEUR 2	LONGUEUR	RÉF.
Cordon USB 3.2 Gen2	C M	C M	1,0 m	532483
Cordon USB 3.2 Gen2	C M	C M	2,0 m	532498
Cordon USB 3.2 Gen2	C M	C M	3,0 m	532499
Rallonge USB3.2 Gen2	C M	C F	1,0 m	532495

Cordons USB 2.0



Les autres connectiques USB :

L'Universal Serial Bus (USB) est un bus informatique "Plug and Play" servant à brancher des périphériques informatiques à un ordinateur pour communiquer en série. Il supporte le branchement simultané de 127 périphériques.

Les différences : le taux de transfert maximal :

- › USB 1.1 : 12 Mbps
- › USB 2.0 : 480 Mbps
- › USB 3.0 : 5 Gbps
- › USB 3.2 : 1ère génération = 5 Gbps
2ème génération = 10 ou 20 Gbps



Type-A mâle
USB 2.0 et 3.0

Type-B mâle
USB 2.0

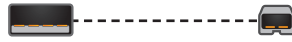

Type-A mâle
USB 2.0 et 3.0

Type-A femelle
USB 2.0 et 3.0

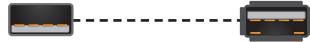

Type-A mâle
USB 2.0 et 3.0

Micro USB mâle
USB 3.0

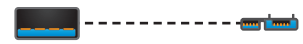

Type-A mâle
USB 2.0 et 3.0

Type-B mâle
USB 3.0

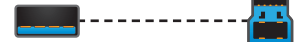

Type-B
mini USB 2.0

Type-B
micro USB 2.0

Cordon à embouts multiples

Liaison multiappareils !

Cordon doté de plusieurs embouts, il permet de travailler sur de multiples périphériques (recharge, transfert de données) sans risquer de manquer du bon adaptateur !

Il supporte une puissance de recharge jusqu'à 60W et d'une vitesse de transfert USB 2.0 de 480Mbps.

Il permet les configurations bidirectionnelles suivantes :

- Type-C™ / Type-C™
- Type-C™ / Micro USB
- Type-A / Type-C™
- Type A / Micro USB



NOUVEAU



Cordon à embouts multiples RÉF. 532527

Station d'accueil USB 2.0 data + power

Tout à portée de main !

- › Ports : USB data + charge
- › Prise USB : recharge pour un produit USB
- › Vitesse max. : 480 Mbps
- › Longueur cordon : 1,8 m



Station d'accueil data + power LONGUEUR 1,8 m RÉF. 532485

Cordon USB à branchement facile

Un nouveau connecteur qui change tout !

Cordon USB 2.0 équipé d'un connecteur Type-A pouvant être branché dans n'importe quel sens, sans aucune contrainte ! Sa conception révolutionnaire permet de brancher ces cordons dans n'importe quel sens sans tâtonner, ni risquer d'abîmer les connecteurs USB hôtes.

- › Longueur : 2,0 m
- › Norme : USB 2.0 480 Mbps max



Réf. 532519

CONNECTEUR 1	CONNECTEUR 2	LONGUEUR	RÉF.
A M	Mini 5 pins M	2,0 m	532518
A M	Micro B M	2,0 m	532519

Cordon micro USB «éco» pour smartphones et tablettes

Cordon de charge et de synchronisation à triple blindage pour tous les smartphones et les tablettes équipés de la connectique micro USB B 5 pins.



Réf. 149690

CONNECTEUR 1	CONNECTEUR 2	LONGUEUR	RÉF.
USB A M	Micro USB B M	0,5 m	149690
USB A M	Micro USB B M	1,0 m	149691
USB A M	Micro USB B M	2,0 m	149692
USB A M	Micro USB B M	3,0 m	149693

Cordons USB 2.0

Cordon compatible USB 2.0

La connexion "Plug and Play" sans vous ruiner !

- › Débit : 480 Mbps
- › Blindage : F/UTP
- › AWG : 28 / 28
- › Drain : oui
- › Compatibilité : USB 1.1
- › Plaquage des connecteurs : nickel
- › Ferrites : non
- › Couleur : gris



Réf. 532406
USB A - M vers B - M

CONNECTEUR 1	CONNECTEUR 2	LONGUEUR	RÉF.
CORDONS			
A M	B M	0,6 m	532406
A M	B M	1,0 m	532407
A M	B M	1,8 m	532408
A M	B M	3,0 m	532409
A M	B M	5,0 m	532410
RALLONGES			
A M	A F	0,6 m	532411
A M	A F	1,0 m	532412
A M	A F	1,8 m	532413
A M	A F	3,0 m	532414
A M	A F	5,0 m	532415

Cordon conforme USB 2.0 Hi-Speed

La pleine vitesse !

De par ses caractéristiques (AWG 28 / 24, double blindage et la présence d'un drain), ce cordon est conforme au cahier des charges USB - IF.

- › Débit : 480 Mbps
- › Plan de câblage : conforme USB 2.0
- › Blindage : S/FTP
- › AWG : 28 / 24
- › Drain : oui
- › Compatibilité : USB 1.1
- › Plaquage des connecteurs : nickel
- › Ferrites : non



Réf. 532449
USB A - M vers B - M

CONNECTEUR 1	CONNECTEUR 2	COULEUR	LONGUEUR	RÉF.
CORDONS				
A M	B M	Gris	0,6 m	532403
A M	B M	Gris	1,0 m	532511
A M	B M	Noir	1,8 m	532449
A M	B M	Gris	2,0 m	532512
A M	B M	Gris	3,0 m	532513
A M	B M	Noir	3,0 m	532450
A M	B M	Gris	5,0 m	532514
A M	B M	Noir	5,0 m	352451
A M	A M	Gris	0,5 m	532502
A M	A M	Gris	1,0 m	532501
A M	A M	Gris	2,0 m	532503
A M	A M	Gris	3,0 m	532504
A M	A M	Gris	5,0 m	532505
RALLONGES				
A M	A F	Gris	0,6 m	532404
A M	A F	Gris	2,0 m	532508
A M	A F	Gris	3,0 m	532509
A M	A F	Gris	5,0 m	532405

Cordon USB 2.0 Hi-Speed or

Contacts plaqués or !

De par ses caractéristiques (AWG 28 / 24, double blindage et la présence d'un drain), ce cordon est conforme au cahier des charges USB - IF.

- › Débit : 480 Mbps
- › Plan de câblage : conforme USB 2.0
- › Blindage : S/FTP
- › AWG : 28 / 24
- › Drain : oui
- › Compatibilité : USB 1.1
- › Plaquage des connecteurs : plaqué or
- › Ferrites : oui
- › Couleur : noir



Réf. 532429
USB A - M vers B - M

CONNECTEUR 1	CONNECTEUR 2	LONGUEUR	RÉF.
CORDONS			
A M	B M	1,0 m	532429
A M	B M	1,5 m	532430
A M	B M	2,0 m	532431
A M	B M	3,0 m	532432
A M	B M	5,0 m	532433
RALLONGES			
A M	A F	1,0 m	532541
A M	A F	1,5 m	532542
A M	A F	2,0 m	532543
A M	A F	3,0 m	532544
A M	A F	5,0 m	149674

Cordon conforme USB 2.0 Hi-Speed

De par ses caractéristiques (AWG 28 / 24, double blindage et la présence d'un drain), ce cordon est conforme au cahier des charges USB - IF.

- › Débit : 480 Mbps
- › Plan de câblage : conforme USB 2.0
- › Blindage : S/FTP
- › AWG : 28 / 24
- › Drain : oui
- › Compatibilité : USB 1.1
- › Plaquage des connecteurs : nickel
- › Ferrites : non
- › Couleur : transparent



Réf. 532424
USB A - M vers B - M

CONNECTEUR 1	CONNECTEUR 2	LONGUEUR	RÉF.
CORDONS			
A M	B M	1,8 m	532424
A M	B M	3,0 m	532425
A M	B M	5,0 m	532426

Connectique USB 2.0 et 3.2 Gen1

Station d'accueil USB 3.2 Gen1 data + power

Ne cherchez plus votre câble USB !

- › Ports : USB data + charge
- › Prise USB : recharge pour un produit USB
- › Vitesse max. : 5 Gbps
- › Longueur cordon : 1,5 m



	LONGUEUR	RÉF.
Station d'accueil data + power	1,5 m	532533

Adaptateur et coupleur USB 2.0

Raccordez facilement vos cordons USB et PS/2 !



Réf. 532401
A M vers B M

Réf. 081206
A M vers B M

	CONNECTEUR 1	CONNECTEUR 2	RÉF.
Coupleur	A F	A F	532401
Adaptateur	Mini 5 pins F	Micro B M	081206
Adaptateur - 20 cm	A F	MiniDin6 M	532422
Adaptateur - 20 cm	A M	MiniDin6 F	532423



Réf. 532464
A M vers B M

Cordon compatible USB 3.2 Gen1

Le SuperSpeed au meilleur prix !

- › Débit : 5 Gbps
- › Blindage : F/UTP
- › AWG : 30 / 24
- › Drain : oui
- › Compatibilité : USB 1.1 et USB 2.0
- › Plaquage connecteurs : nickel
- › Couleur : noir



Réf. 532460
A M vers A F

	CONNECTEUR 1	CONNECTEUR 2	LONGUEUR	RÉF.
CORDONS				
Cordon USB 3.2 Gen2	A M	B M	1,0 m	532464
Cordon USB 3.2 Gen2	A M	B M	2,0 m	532465
Cordon USB 3.2 Gen2	A M	B M	3,0 m	532466
RALLONGES				
Rallonge USB 3.2 Gen2	A M	A F	1,0 m	532460
Rallonge USB 3.2 Gen2	A M	A F	2,0 m	532461
Rallonge USB 3.2 Gen2	A M	A F	3,0 m	532462

Cordon conforme USB 3.2 Gen1

De par ses caractéristiques (AWG 28 / 24, double blindage et la présence d'un drain), ce cordon est conforme au cahier des charges USB – IF.

- › Débit : 5 Gbps
- › Blindage : S/FTP
- › AWG : 28 / 24
- › Drain : oui
- › Compatibilité : USB 1.1 et USB 2.0
- › Plaquage des connecteurs : nickel
- › Couleur : noir



Réf. 532467
A M vers B M

Cordon micro USB 3.2 Gen1

Ce cordon permet de relier un ordinateur à un boîtier de disque externe. Permet également de charger et de synchroniser tous les smartphones et les tablettes équipés de la connectique micro USB 3.2 Gen1

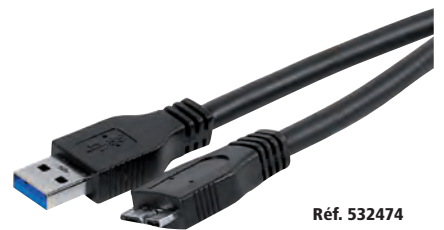

Réf. 532474

* Couleur bleue

	CONNECTEUR 1	CONNECTEUR 2	LONGUEUR	RÉF.
Cordon USB 3.2 Gen1	A M	B M	1,8 m	532467
Cordon USB 3.2 Gen1	A M	B M	3,0 m	352468
Cordon USB 3.2 Gen1	A M	B M	5,0 m	532471
Cordon USB 3.2 Gen1*	A M	A M	2,0 m	532477
Rallonge USB 3.2 Gen1*	A M	A F	1,0 m	532478
Rallonge USB 3.2 Gen1	A M	A F	1,8 m	532469
Rallonge USB 3.2 Gen1	A M	A F	3,0 m	352470
Rallonge USB 3.2 Gen1	A M	A F	5,0 m	532472

	CONNECTEUR 1	CONNECTEUR 2	LONGUEUR	RÉF.
USB A M	Micro USB M	1,0 m	532473	
USB A M	Micro USB M	1,8 m	532474	
USB A M	Micro USB M	3,0 m	532475	
USB A M	Micro USB M	5,0 m	532476	



Rallonge amplifiée USB



Réf. 040312



Réf. 040314



Réf. 040313



Réf. 040311



Réf. 040316

NOUVEAUTÉ
2022

	LONGUEUR	RÉF. ATEN	RÉF.
Rallonge amplifiée USB 2.0	5,0 m	UE250	040315
Rallonge amplifiée USB 2.0	12,0 m	UE2120	040312
Rallonge amplifiée USB 2.0	12,0 m + Hub	UE2120H	040314
Rallonge amplifiée USB 3.0	5,0 m	UE350	040313
Rallonge amplifiée USB 3.1	10,0 m	UE3310	040311
Rallonge amplifiée USB 3.2	15,0 m	UE3315A	040316



Avec HUB USB !

Extendeur PRO USB 2.0 par cordon RJ45

USB 2.0 sans perte jusqu'à 100 mètres !

Ce kit d'extension USB 2.0 haute performance est protégé par ses boîtiers métalliques robustes et son système anti débranchement qui permet une connexion parfaite même dans des milieux de production et d'exploitation intensive. Ne doutez plus de vos liaisons, vos installations sont pleinement fonctionnelles avec l'extendeur UCE32100

- › Longueur : 100 m
- › Hub USB 2.0 4 ports sur récepteur
- › Fixation Murale ou Rail DIN
- › Prise d'alimentation sécurisée anti-débranchement



Extendeur PRO USB 2.0 avec Hub 4 ports 100m

RÉF. ATEN
UCE32100RÉF.
040321

Extendeur USB 2.0 CAT.5 50 m

Hub métal 4 ports

Boîtier métallique robuste, ce système d'extension USB de haute qualité fournit une solution rapide et flexible pour les applications industrielles

- › Jusqu'à 50 m sur un câble CAT.5/5e/6
- › Jusqu'à 4 périphériques USB 2.0 480 Mb/s



Extendeur USB 2.0 CAT.5 50 m hub métal 4 ports

RÉF. ATEN
UCE3250RÉF.
149205

Extendeur USB sur CAT. 5

Dépassez la limite des 5 mètres !

Les extendeurs USB ATEN permettent d'éloigner jusqu'à 60 m tous périphériques USB 1.1 ou USB 2.0, et même jusqu'à 100 m avec le modèle dont le récepteur est équipé d'un hub 4 ports USB 2.0.

GARANTIE
02 ANS

Réf. 040319



Réf. 044002

	LONGUEUR	RÉF. ATEN	RÉF.
Extendeur USB 1.1	60,0 m	UCE60	040318
Extendeur USB 2.0	60,0 m	UCE260	040319
Extendeur USB 2.0	100 m + Hub 4 ports	UEH4002	044002

Partageur USB manuel pour 2,3 ou 4 PC/Mac

Jusqu'à USB 3.1 5 Gbps !

NOUVEAUTÉ
2022

Réf. 013345



Réf. 014434

	PÉRIPHÉRIQUES	ORDINATEUR	SWITCH	RÉF. ATEN	RÉF.
Switch indust. piloté	De 1 à 4 en USB 3.2	2 à 4 PC/Mac	Telecom.+ RS-232	US3344i	013345
Partageur manuel	1 seul en USB 2.0	2 à 4 PC/Mac	Bouton	US421	014040
Partageur manuel	De 1 à 4 en USB 2.0	2 PC/Mac	Télécommande	US224	014224
Partageur manuel	De 1 à 4 en USB 2.0	2 à 4 PC/Mac	Télécommande	US244	014424
Partageur manuel	De 1 à 4 en USB 3.1	2 PC/Mac	Télécommande	US234	014234
Partageur manuel	De 1 à 4 en USB 3.1	2 à 4 PC/Mac	Télécommande	US434	014434

Convertisseurs USB vers Série



Réf. 040365



Réf. 040364



Réf. 040385

	LONGUEUR	RÉF. ATEN	RÉF.
Cordon 1.2m USB-A 2.0 - RI45 Fem. RS-232		UC232B	040365
Cordon 35cm USB-A 2.0 - dB9 Mâle RS-232		UC232A	040360
Cordon 1.0m USB-A 2.0 - dB9 Mâle RS-232		UC232A1	040364
Hub USB-A 2.0 - 2 ports dB9 Mâles RS-232		UC2322	040232
Hub USB-A 2.0 - 4 ports dB9 Mâles RS-232		UC2324	040234
Cordon 1.2m USB-A 2.0 - dB9 + bornier RS-422/485		UC485	040385

USB et RS-232 longue distance

Rallonge amplifiée USB 2.0

4 fois plus loin que la norme USB !

Raccorder un périphérique USB 2.0 à plus de 20 mètres de l'ordinateur avec un unique cordon et sans dégrader les performances de transfert.

- › 2 prises en sources : performances maximum
- › Jusqu'à 480Mbps
- › Compatible tout système d'exploitation



	LONGUEUR	RÉF.
Rallonge amplifiée USB 2.0	20,0 m	149221

Cordon USB 2.0 A/B amplifié

L'universel !

Cordon USB actif pour raccorder tous vos appareils USB 2.0 jusqu'à 10 m de votre ordinateur au maximum de leur vitesse.

- › Plug and Play
- › Transfert jusqu'à 480 Mbps
- › Windows / Mac / Linux



	LONGUEUR	RÉF.
Cordon USB 2.0 A/B amplifié	10,0 m	149216

Rallonge amplifiée USB 3.0

Ajoutez de la distance aux performances de l'USB 3.0 !

Eloignez votre périphérique USB 3.0 sans atténuer le taux de transfert. Connectez le câble répéteur à votre ordinateur et branchez-lui votre appareil avec son cordon d'origine (1,2 m maxi).

- › Plug and Play (pas de pilote)
- › Transfert jusqu'à 5 Gbps
- › Côté PC : USB 3.0 Type-A mâle
- › Côté périphérique : USB 3.0 Type-A femelle



	LONGUEUR	RÉF.
Rallonge amplifiée USB 3.0	5,0 m	149254

Extension USB 2.0 sur CAT. 5 avec hub 4 ports

Jusqu'à 60 m avec un cordon patch !

- › Pas de pilote à installer (100% matériel)
- › Transfert : jusqu'à 480 Mbps
- › Adaptateur secteur : fourni



	LONGUEUR	RÉF.
Extension USB 2.0 sur CAT. 5 avec hub 4 ports	60,0 m	149204

Rallonge amplifiée USB 3.1 Gen1 Type-C™

Le Type-C™ au-delà de 5 mètres !



- › Supporte le Data Transfer et Power Delivery
- › Compatible tout appareil à connectique Type-C™
- › Pas de pilote à installer



	LONGUEUR	RÉF.
Rallonge amplifiée USB 3.1 Gen1 Type-C™	5,0 m	149255

Rallonge amplifiée USB 2.0

Utilisez les rallonges actives pour établir des liaisons longues distances en USB 2.0 en conservant les performances maximales.

- › Taux de transfert : 480 Mbps max
- › Connecteur USB 2.0 Type-A mâle / femelle
- › Autoalimenté et Plug and Play



Réf. 149251



Réf. 149214

	LONGUEUR	RÉF.
Rallonge amplifiée USB 2.0	5,0 m	151011
Rallonge amplifiée USB 2.0	5,0 m	149251
Rallonge amplifiée USB 2.0	12,0 m	149213
Rallonge amplifiée USB 2.0	12 m + hub 4 ports	149214

Rallonge amplifiée USB 3.0

Cascadable jusqu'à 30 m !

Déportez votre disque dur externe à plus de 30 m de votre ordinateur sans sacrifier la vitesse de transfert de la liaison USB 3.0

- › Pilote : Rien à installer
- › Transfert : 5 Gbps max
- › Ports : USB Type-A mâle - femelle



	LONGUEUR	RÉF.
Rallonge amplifiée aluminium USB 3.0	10,0 m	149264

Extendeur USB sur CAT. 5

- › Extendeur composé de 2 boîtiers, 1 émetteur et 1 récepteur à relier par un cordon RJ45
- › Fonctionne avec tous les périphériques HID (claviers, souris, code-barre USB...)
- › Câble RJ45 non fourni



	RÉCEPTEUR	LONGUEUR	RÉF.
Extendeur USB sur RJ45	1 port USB	60,0 m	149244

Convertisseurs USB - série RS-232/422/485

Dexlan

Cordon USB FT232 port console Type Cisco

L'accès en ligne de commande pour switch manageable !

Prenez le contrôle en profondeur de vos équipements réseau avec ce cordon de communication USB/RJ45 équipé du convertisseur RS232 universel.

- › Connecteurs : RJ45 vers USB Type-A mâle
- › Longueur : 2 m
- › Pour équipements disposant des fonctions CLI Cisco



Cordon USB FT232 Port Console Type Cisco

RÉF.
040390

Convertisseur USB 3.0 FT232RL vers RS-232

Enfin un port COM DB9 en USB 3.0 !

Câble USB 3.0 FT232RL avec convertisseur de port série RS-232 DB9 vous permettant de communiquer avec un modem, un PDA / GPS, un appareil de mesure, une machine industrielle ou les nouveaux IoT.

- › Fonctionne sur Port USB 3.1 / 3.2, USB 2.0 ou USB 1.1
- › Auto alimenté par le bus USB
- › Supporte les protocoles Telnet, SSH, HTTPS



Convertisseur USB 3.0 FT232RL vers RS-232

RÉF. DEXLAN
DX-USB3DB9

RÉF.
040353

Convertisseur USB 2.0 vers RS-232 - monobloc

Retrouvez un port DB-9 !

Ajoutez facilement un port de communication série RS-232 avec sa prise SubD 9 points à votre ordinateur en branchant un convertisseur monobloc sur un port USB 1.1 / 2.0 / 3.0.

- › Autoalimenté par l'USB
- › Chipset Prolific PL2303
- › Pilotes Windows 32 / 64 bits / MacOS X



Convertisseur USB 2.0 - RS-232 monobloc droit

RÉF.
040345

Convertisseur USB 2.0 vers RS-232

Compatible Windows, Mac et Linux !

Transformez un port USB en 1, 2 ou 4 ports de communication série RS-232 à connecter DB-9. Ce cordon utilise le chipset PL2303 de Prolific Technology, reconnu comme le plus fonctionnel et professionnel.

- › Pilotes certifiés Windows XP / Vista / 7 / 8
- › Prise DB-9 mâle



Réf. **040344**

Réf. **040331**

PORT ENTRÉE	LONGUEUR	PORT(S) SORTIE(S)	RÉF.
USB 2.0 / 3.0 / 3.1 Type-CTM	1,0 m	1 x BD-9 Fem.	040331
USB 2.0 / 3.0 / 3.1 Type-A	1,30 m	1 x BD-9 Fem.	040341
USB 2.0 / 3.0 / 3.1 Type-A	1,30 m	4 x BD-9 Fem.	040344

Convertisseur RS-232

- › Port(s) série RS-232 : DB-9 mâle
- › Modèle 2 et 4 ports en boîtier métal



Réf. **040360**



Réf. **040365**

ATEN

	PORTS	RÉF. ATEN	RÉF.
Convertisseur USB 2.0 RS-232	RJ45 Femelle	UC232B	040365
Cordon convertisseur RS-232	1 DB-9	UC232A	040360
Convertisseur hub RS-232	2 DB-9	UC2322	040232
Convertisseur hub RS-232	4 DB-9	UC2324	040234

Convertisseur PRO USB - série

Avec isolation 3000 V !



Raccordez en toute sécurité vos équipements série RS-232 / 485 / 422 vers le port USB d'un ordinateur.

- › Autoalimenté par l'USB
- › Port série : RS-232 DB-9 mâle / RS-485-422 bornier à vis
- › Transmission : 115 kbps max
- › Isolation optique : 3000 V
- › Chipset : Silab CP210x



Convertisseur PRO USB + bornier 4 fils

RÉF.
041115

Commutateur USB 2.0 à bouton

Simple et universel !

- › Commutation par bouton
- › Autoalimenté par l'USB
- › 1 port Type-A pour le périphérique
- › 2 ou 4 ports Type-B pour les ordinateurs

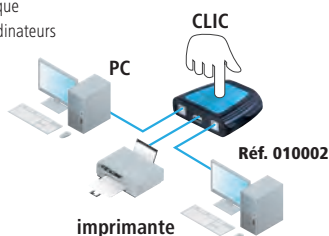

Commutateur USB 2.0 2 voies
Commutateur USB 2.0 4 voies

RÉF.
010002
010004

Convertisseur USB 2.0 vers RS-422 / 485

Avec mini bornier à vis !



Convertisseur USB vers protocoles série professionnels RS-422 et RS-485 bidirectionnels.

- › Liaison RS-485 / RS-422 jusqu'à 1200 m
- › Autoalimenté par l'USB
- › Chipset FTDI : pilotes pour système Windows 32-64 bits



Convertisseur USB 2.0 - série RS-422 / 485 DB-9

RÉF.
040422

Cordons DB-9 et DB-25

Cordons DB-9, DB-25 et C36



	TYPE	LONGUEUR	RÉF.
CONNECTIQUE DB-25 BROCHE À BROCHE À CAPOTS MOULÉS			
A	Cordon DB-25	M / M 1,8 m	122201
CONNECTIQUE DB-25 BROCHE À BROCHE À CAPOTS ASSEMBLÉS			
B	Cordon DB-25	M / M 5,0 m	122121
C	Rallonge DB-25	M / F 3,0 m	123111
CONNECTIQUE DB-9 BROCHE À BROCHE À CAPOTS MOULÉS			
D	Cordon DB-9	M / M 1,8 m	128205
E	Rallonge DB-9	M / F 1,8 m	580201
E	Rallonge DB-9	M / F 3,0 m	580231
E	Rallonge DB-9	M / F 5,0 m	580241
E	Rallonge DB-9	M / F 10,0 m	580261
E	Rallonge DB-9	M / F 15,0 m	532261
CONNECTIQUE DB-9 BROCHE À BROCHE À CAPOTS ASSEMBLÉS			
F	Rallonge DB-9	M / F 1,8 m	128300
CORDON AT / MODEM			
G	Cordon DB-9 / DB-25	F / M 1,8 m	139001
CORDON AT / AT			
H	Cordon DB-9 / DB-9	F / F 1,0 m	136001
H	Cordon DB-9 / DB-9	F / F 1,8 m	136006
H	Cordon DB-9 / DB-9	F / F 3,0 m	136011
H	Cordon DB-9 / DB-9	F / F 5,0 m	136021
H	Cordon DB-9 / DB-9	F / F 10,0 m	136031
CORDON NULL MODEM À CAPOTS ASSEMBLÉS			
I	Cordon DB-9 / DB-25	F / M 1,8 m	137000
I	Cordon DB-9 / DB-25	F / M 3,0 m	137010
CORDONS POUR IMPRIMANTES PARALLÈLES			
J	Cordon parallèle assemblé	- 5,0 m	115121

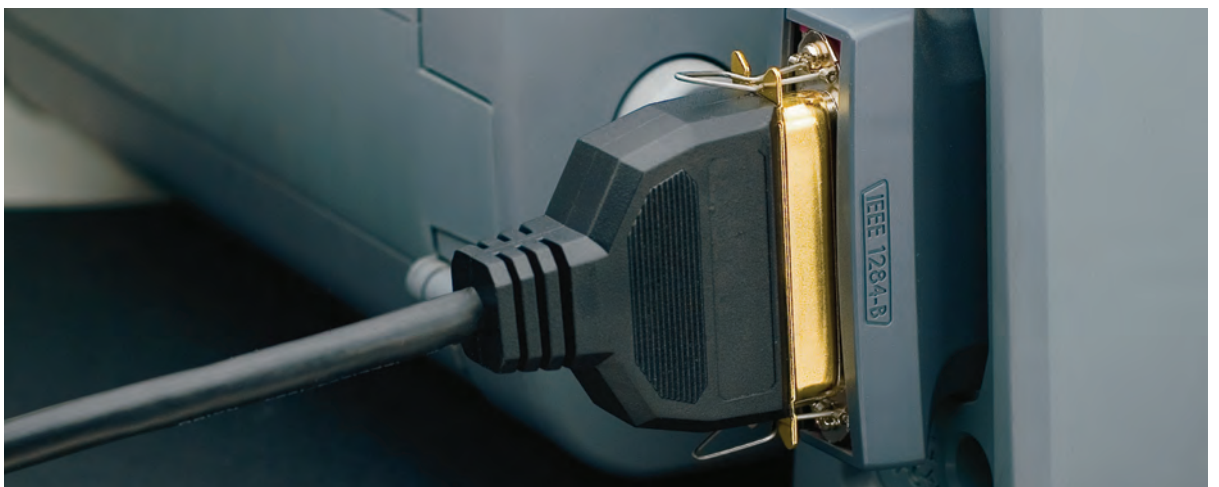

Baies et coffrets

Baies EKIVALAN	80 à 84
Coffrets EKIVALAN	85 à 87
Coffrets industriels et anti vandalisme EKIVALAN	88
Coffrets et châssis divers	89
Accessoires pour baies et coffrets	90 à 93
Baies EFIRACK	94 - 95
Baies et coffrets LEGRAND LCS3	96
Solutions MINKELS	97
Multiprises rackables	98
Panneaux de brassage équipés	99 - 100
Panneaux de brassage à équiper	101 - 102
Accessoires de câblage	103 à 105

Coffrets EKIVALAN
Page 88

Baies EKIVALAN



Baie de brassage BEEA, largeurs 600 et 800 mm

- › Capacité de chargement : 600 Kg de charge statique
- › Structure rigide, largeur 600 ou 800 mm et profondeur 600 ou 800 mm, assemblée mécaniquement (non démontable)
- › Ossature rivetée, obturateurs démontables en partie supérieure et inférieure pour le passage des câbles
- › Toit pré-percé pour recevoir jusqu'à 4 ventilateurs (option)
- › Ecran digital d'affichage de la température
- › Indice de protection : IP 20
- › **Porte avant simple (600 mm larg.) ou double (800 mm larg.) en verre sécurit , avec verrou et poignée.**
- › **Porte arrière simple en tôle pleine, avec verrou sans poignée.**
- › 2 panneaux latéraux amovibles avec verrou préinstallé
- › 2 jeux de montants 19" (avant et arrière) avec marquage sérigraphié des U, trous carrés (9,5 x 9,5 mm) réglables en profondeur
- › 4 pieds de stabilisation réglables en hauteur
- › Kit de mise à la terre
- › Baie livrée assemblée et sécurisée à la palette

GARANTIE
05
ANS

Version en 600mm de large, porte AV simple vitrée



Poids admissible 600 Kg !



Ecran digital d'affichage de la température U numérotés
Passages de câbles haut et bas
Porte avant double sur les versions en 800 mm de large pour un accès pratique

Version en 800mm de large, porte AV double vitrée



HAUTEUR (U)	HAUTEUR (MM)	PROFONDEUR (MM)	POIDS (KG)	ASSEMBLEE / KIT	PART NUMBER	NOIR
LARGEUR 600 MM						
16	824	600	33	Assemblée	BEEA16U6060BL122	755800
20	1002	600	40	Assemblée	BEEA20U6060BL122	755801
22	1091	600	43,5	Assemblée	BEEA22U6060BL122	755769
22	1091	800	50	Assemblée	BEEA22U6080BL122	755770
26	1269	600	51,5	Assemblée	BEEA26U6060BL122	755771
26	1269	800	58,5	Assemblée	BEEA26U6080BL122	755772
32	1536	600	62	Assemblée	BEEA32U6060BL122	755773
32	1536	800	70	Assemblée	BEEA32U6080BL122	755774
36	1713	600	69,5	Assemblée	BEEA36U6060BL122	755804
36	1713	800	76	Assemblée	BEEA36U6080BL122	755805
42	1980	600	79	Assemblée	BEEA42U6060BL122	755775
42	1980	800	89	Assemblée	BEEA42U6080BL122	755776
LARGEUR 800 MM						
32	1536	800	90	Assemblée	BEEA32U8080BL522	755802
36	1713	800	101	Assemblée	BEEA36U8080BL522	755806
42	1980	800	118	Assemblée	BEEA42U8080BL522	755777
OSSATURE SANS PORTES NI PANNEAUX LATÉRAUX - LARGEUR 800 MM						
42	1980	800	87	Assemblée	BEEA42U8080BL000	755812



NOUVEAU

GARANTIE
05 ANS

Baie serveur BEEA, largeurs 600 et 800 mm

- › Capacité de chargement : 600 Kg de charge statique
- › Structure rigide, largeur 600 ou 800 mm et profondeur 1000 mm, assemblée mécaniquement (non démontable)
- › Ossature rivetée, obturateurs démontables en partie supérieure et inférieure pour le passage des câbles
- › Toit pré-percé pour recevoir jusqu'à 4 ventilateurs (option)
- › Ecran digital d'affichage de la température
- › Indice de protection : IP 20
- › **Porte avant simple en métal perforée à 63% , avec verrou et poignée**
- › **Porte arrière simple en métal perforée à 63% , avec verrou et poignée.**
- › 2 panneaux latéraux amovibles avec verrou préinstallé
- › 2 jeux de montants 19" (avant et arrière) avec marquage sérigraphié des U, trois carrés (9,5 x 9,5 mm) réglables en profondeur
- › 4 pieds de stabilisation réglables en hauteur
- › Kit de mise à la terre
- › Baie livrée assemblée et sécurisée à la palette



**Ecran digital d'affichage de la température
U numérotés
Passages de câbles haut et bas
Portes perforées pour une ventilation optimale**



Poids admissible 600 Kg !

HAUTEUR (U)	HAUTEUR (MM)	PROFONDEUR (MM)	POIDS (KG)	ASSEMBLEE / KIT	PART NUMBER	NOIR
LARGEUR 600 MM						
22	1091	1000	62	Assemblée	BEEA22U60100BL662	755778
26	1269	1000	71	Assemblée	BEEA26U60100BL662	755779
32	1536	1000	86	Assemblée	BEEA32U60100BL662	755781
36	1713	1000	96	Assemblée	BEEA36U60100BL662	755803
42	1980	1000	112	Assemblée	BEEA42U60100BL662	755782
LARGEUR 800 MM						
26	1269	1000	101	Assemblée	BEEA26U80100BL662	755780
42	1980	1000	142	Assemblée	BEEA42U80100BL662	755783
OSSATURE SANS PORTES NI PANNEAUX LATÉRAUX - LARGEUR 600 ET 800 MM						
HAUTEUR (U)	HAUTEUR (MM)	PROFONDEUR (MM)	POIDS (KG)	ASSEMBLEE / KIT	PART NUMBER	NOIR
42	1980	600 x 1000	95	Assemblée	BEEA42U60100BL000	755807
42	1980	800 x 1000	115	Assemblée	BEEA42U80100BL000	755810

**Consultez votre commercial
pour connaître les autres configurations disponibles !**



Baie professionnelle BEPF

- › Capacité de chargement : 600 Kg de charge statique
- › Ossature vissée (démontable), obturateurs démontables en partie supérieure et inférieure pour le passage des câbles
- › Toit pré-percé pour recevoir jusqu'à 4 ventilateurs (option)
- › Indice de protection : IP 20
- › **Porte avant, avec verrou et poignée (voir tableau)**
- › **Porte arrière, avec verrou et poignée (voir tableau)**
- › 2 panneaux latéraux amovibles avec verrou préinstallé
- › 2 jeux de montants 19" (avant et arrière) avec marquage sérigraphié des U, trous carrés (9,5 x 9,5 mm) réglables en profondeur
- › 4 pieds de stabilisation réglables en hauteur
- › Kit de mise à la terre
- › Baie livrée assemblée et sécurisée à la palette ou en kit (pour certaines dimensions)

GARANTIE
05
ANS

NOUVEAUTÉ
2022



U numérotés
Passages de câbles haut et bas
Portes perforées pour une ventilation optimale

Poids admissible 600 Kg !

HAUTEUR (U)	HAUTEUR (MM)	*LARGEUR (MM)*	PROFONDEUR (MM)	POIDS (KG)	PORTE AV	PORTE AR	PART NUMBER	NOIR
CONFIGURATIONS ASSEMBLEES								
26	1299	800	1000	108	Double Ventilée	Double Ventilée	BEPF26U80100BL772-A	755784
32	1980	800	1000	120	Double Ventilée	Double Ventilée	BEPF32U80100BL772-A	755785
42	2010	800	1000	130	Double Ventilée	Double Ventilée	BEPF42U80100BL772-A	755786
42	2010	800	1200	142	Double Ventilée	Double Ventilée	BEPF42U80120BL572-A	755787
47	2232	800	1000	138	Double Ventilée	Double Ventilée	BEPF47U80100BL772-A	755788
47	2232	800	1200	150	Double Ventilée	Double Ventilée	BEPF47U80120BL772-A	755869 *

HAUTEUR (U)	HAUTEUR (MM)	*LARGEUR (MM)*	PROFONDEUR (MM)	POIDS (KG)	PORTE AV	PORTE AR	PART NUMBER	NOIR
AUTRES CONFIGURATIONS EN KIT								
36	1744	600	800	78	Simple verre	Simple pleine	BEPF36U6080BL122FLT	755861 *
36	1744	800	800	83	Double verre	Simple pleine	BEPF36U8080BL522FLT	755863
36	1744	800	1000	125	Double Ventilée	Double Ventilée	BEPF36U80100BL772FLT	755862 *
42	2010	600	800	88	Simple verre	Simple pleine	BEPF42U6080BL122FLT	755865 *
42	2010	800	800	95	Double verre	Simple pleine	BEPF42U8080BL522FLT	755868 *
42	2010	800	1000	130	Double Ventilée	Double Ventilée	BEPF42U80100BL772FLT	755866
42	2010	800	1200	142	Double Ventilée	Double Ventilée	BEPF42U80120BL772FLT	755867 *

**Consultez votre commercial
pour connaître les autres configurations disponibles !**



ekivalan

Bâtirack simple et double cadre

Les bâtiracks sont appropriés pour les salles informatiques sécurisées, les laboratoires, les salles blanches où aucune porte ou panneau n'est requis. Ces systèmes fournissent une meilleure ventilation passive, mais nécessitent un environnement climatisé et propre.

- › Capacité de chargement : 600 Kg de charge statique
- › Ossature vissée
- › Montants 19", trous carrés (9,5 x 9,5 mm)
- › 4 pieds de stabilisation réglables en hauteur

NOUVEAU



EN KIT

GARANTIE
05 ANSNOUVEAU
2022

En kit pour réduire les coûts logistique
Conception modulaire pour un assemblage facile
Facile à manipuler pour les espaces réduits

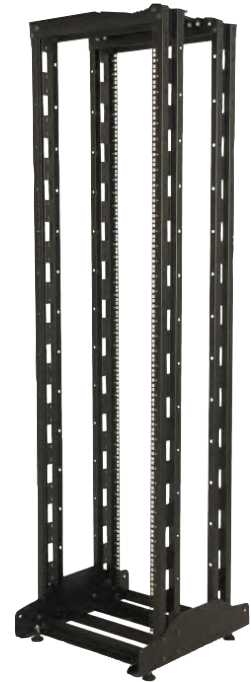
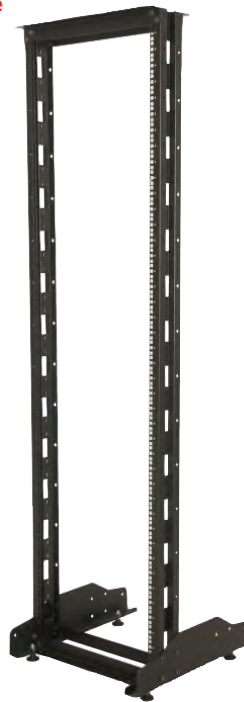

Poids admissible 600 Kg !

CONFIGUREZ VOUS-MÊME VOTRE BÂTIRACK !

1/ CHOISISSEZ UN SOCLE POUR BÂTIRACK :

LARGEUR (MM)	PROFONDEUR (MM)	PART NUMBER	NOIR
530	570	REBASED600ECOBL	755742
530	770	REBASED800ECOBL	755743
530	940	REBASED1000ECOBL	755744

2/ AJOUTEZ 1 CÂDRE POUR UNE VERSION SIMPLE OU
2 CÂDRES POUR UNE VERSION DOUBLE :

HAUTEUR (U)	LARGEUR (MM)	PART NUMBER	NOIR
27	530	REFRAME27UECOBL	755737
36	530	REFRAME36UECOBL	755738
42	530	REFRAME42UECOBL	755739
45	530	REFRAME45UECOBL	755740
48	530	REFRAME48UECOBL	755741

Baies EKIVALAN



Baie insonorisée BESP

Baie insonorisée conçue pour réduire le bruit des équipements internes. Élégante et de qualité, elle a été conçue pour se fondre dans un environnement de bureau grâce à sa finition plaquée en érable.

La baie est équipée, en standard, d'un système de ventilation performant et silencieux.

- › Capacité de chargement : 1000 Kg de charge statique
- › Système de ventilation silencieux intégré à la porte arrière (3 ventilateurs) avec mousse insonorisante (max 29-30 dB)
- › Double porte avant avec fermeture à clé
- › Porte arrière avec fermeture à clé
- › Panneaux latéraux amovibles et isolés phoniquement avec fermeture à clé
- › Entrée de câbles par le socle inférieur
- › Roulettes incluses pour faciliter le déplacement
- › Pieds de nivellement, réglables en hauteur
- › Rails et profils 483 mm (19") en face avant et arrière, réglables en profondeur
- › Finition en bois : Érable
- › Parties métalliques : noir (RAL9005)



GARANTIE
05
ANS

NOUVEAUTÉ
2022

Poids admissible 1000 Kg !



Equipée d'un système de ventilation intégré dans la porte arrière, contrôlé par un thermostat et ultra silencieux (<30 dB).



Sur chaque flanc de la baie sont prévus des emplacements 19" zéro U pour intégrer des PDU (2 emplacements dans la version 17U et 4 pour les versions 32U et 42U)

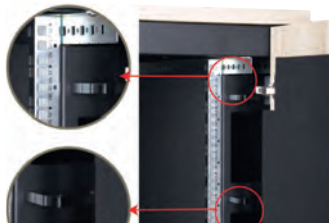

Les montants 19" sont numérotés en U de bas en haut et de haut en bas. Chaque baie est également équipée, en standard, de 2 passe-câbles verticaux avec anneaux et balais sur toute la hauteur.

HAUTEUR (U)	HAUTEUR (MM)	LARGEUR (MM)	PROFONDEUR (MM)	POIDS (KG)	ASSEMBLEE / KIT	PART NUMBER	NOIR
17	1000	750	1130	138	Assemblée	BESP17U75113BLM222	755871 *
32	1666	750	1130	165	Assemblée	BESP32U75113BLM222	755872 *
42	2110	750	1130	210	Assemblée	BESP42U75113BLM222	755873 *

ekivalan

Coffret 19" CEEA assemblé, largeur 540 mm

- › Capacité de chargement : 60 Kg de charge statique
- › Structure rigide, largeur 540 mm et profondeur 450 ou 600 mm, assemblée mécaniquement (non démontable)
- › Ossature rivetée, obturateurs démontables en partie supérieure et inférieure pour le passage des câbles
- › Toit pré-percé pour recevoir jusqu'à 2 ventilateurs (option)
- › Indice de protection : IP 20
- › **Porte avant simple en verre Securit, avec verrou.**
- › 2 panneaux latéraux amovibles avec verrou préinstallé
- › 1 paire de montants 19" (avant), trous carrés (9,5 x 9,5 mm), réglable en profondeur
- › Kit de mise à la terre



Panneaux latéraux démontables avec verrous
Passages de câbles haut et bas



Poids admissible 60 Kg !

HAUTEUR (U)	HAUTEUR (MM)	PROFONDEUR (MM)	POIDS (KG)	ASSEMBLEE / KIT	PART NUMBER	NOIR
7	373	450	12,5	Assemblé	CEEA07U5445BL132	755750
7	373	600	15	Assemblé	CEEA07U5460BL132	755751
9	462	450	14	Assemblé	CEEA09U5445BL132	755752
9	462	600	16,5	Assemblé	CEEA09U5460BL132	755753
12	596	450	16,5	Assemblé	CEEA12U5445BL132	755746
12	596	600	20	Assemblé	CEEA12U5460BL132	755747
16	773	450	18	Assemblé	CEEA16U5445BL132	755748
16	773	600	23,5	Assemblé	CEEA16U5460BL132	755749

Coffret 19" CEEF en kit, largeur 540 mm

- › Capacité de chargement : 60 Kg de charge statique
- › Structure rigide, largeur 540 mm et profondeur 400 mm, à assembler
- › Ossature vissée, obturateurs démontables en partie supérieure et inférieure pour le passage des câbles
- › Toit pré-percé pour recevoir jusqu'à 2 ventilateurs (option)
- › Indice de protection : IP 20
- › **Porte avant simple en verre Securit, avec verrou.**
- › Panneaux latéraux non démontables
- › 1 paire de montants 19" (avant), trous carrés (9,5 x 9,5 mm), réglable en profondeur
- › Kit de mise à la terre

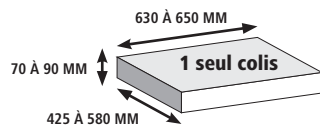

1 seul colis pour un stockage et une
manutention optimisés
Montage en 10 minutes avec un simple
tournevis à tête cruciforme



Poids admissible 60 Kg !

HAUTEUR (U)	HAUTEUR (MM)	PROFONDEUR (MM)	POIDS (KG)	ASSEMBLEE / KIT	PART NUMBER	NOIR
7	370	400	9,3	Kit	CEEF07U5440BL132	755789
9	460	400	10,7	Kit	CEEF09U5440BL132	755790
12	595	400	13,2	Kit	CEEF12U5440BL132	755791

NOUVEAU

NOUVEAUTÉ
2022GARANTIE
05 ANS

NOUVEAU

Coffret 19" professionnel CEPA assemblé, largeur 600 mm

- › Capacité de chargement : 80 Kg de charge statique
- › Structure rigide, largeur 600 mm et profondeur 450 ou 600 mm, assemblée mécaniquement (non démontable)
- › Ossature rivetée, obturateurs démontables en partie supérieure et inférieure pour le passage des câbles
- › Toit prévu pour recevoir une unité de ventilation (option)
- › Indice de protection : IP 20
- › **Porte avant simple en verre Securit, avec verrou.**
- › 2 panneaux latéraux amovibles avec verrou préinstallé
- › 1 paire de montants 19" (avant) avec marquage des U, trous carrés (9,5 x 9,5 mm), réglable en profondeur
- › Kit de mise à la terre



GARANTIE

05 ANS

Poids admissible 80 Kg !



U numérotés
Les ventilateurs peuvent être installés par l'intérieur comme par le dessus du coffret. Il est donc possible d'y accéder sans avoir à retirer les éléments 19" déjà installés
Passages de câbles haut et bas

HAUTEUR (U)	HAUTEUR (MM)	PROFONDEUR (MM)	POIDS (KG)	ASSEMBLE / KIT	PART NUMBER	NOIR
7	423	450	13	Assemblé	CEPA07U6045BL132	755760
7	423	600	18	Assemblé	CEPA07U6060BL132	755761
9	512	450	16	Assemblé	CEPA09U6045BL132	755762
9	512	600	20	Assemblé	CEPA09U6060BL132	755763
12	646	450	21	Assemblé	CEPA12U6045BL132	755754
12	646	600	24	Assemblé	CEPA12U6060BL132	755755
16	824	450	24	Assemblé	CEPA16U6045BL132	755756
16	824	600	28	Assemblé	CEPA16U6060BL132	755757
20	1001	450	30	Assemblé	CEPA20U6045BL132	755758
20	1001	600	32	Assemblé	CEPA20U6060BL132	755759

Kit de conversion double section pour coffret pro CEPA

- › Compatible uniquement avec les coffrets pro (CEPA)
- › Capacité de chargement réduite à 50 Kg pour les coffrets en 450 mm de profondeur et 35 Kg pour les coffrets en 600 mm de profondeur.
- › Largeur 600 mm et profondeur 150 mm, à assembler



Stockage optimisé
Possibilité de convertir un coffret déjà en place

HAUTEUR (U)	HAUTEUR (MM)	PROFONDEUR (MM)	POIDS (KG)	PART NUMBER	NOIR
7	423	150	10,4	CEPAKIT3P07UBL	755767
9	512	150	10,4	CEPAKIT3P09UBL	755768
12	646	150	13,3	CEPAKIT3P12UBL	755764
16	824	150	18	CEPAKIT3P16UBL	755765
20	1001	150	21,3	CEPAKIT3P20UBL	755766

Kit de ventilateurs intégrables pour coffret pro CEPA

- › Compatible uniquement avec les coffrets pro (CEPA)
- › Débit pour 1 élément : 2,3 - 3 mètres cubes / min
- › Cordon d'alimentation fourni



Se pose simplement par l'intérieur ou le dessus du coffret
Thermostat 0-35°

	PART NUMBER	NOIR
Kit 1 ventilateur avec thermostat pour coffret CEPA	CEPAFANTHMBL-1	755703
Kit 2 ventilateurs avec thermostat pour coffret CEPA	CEPAFANTHMBL-2	755705

NOUVEAU

Coffret 10" assemblé, largeur 312 mm

- > Capacité de chargement : 20 Kg de charge statique
- > Structure rigide, largeur 312 mm et profondeur 300 mm assemblée mécaniquement (vissée, démontable)
- > Balais passe câbles en partie supérieure et obturateur démontable en partie inférieure pour le passage des câbles
- > Indice de protection : IP 20
- > **Porte avant simple en verre Securit, avec verrou.**
- > Panneaux latéraux non démontables
- > 1 paire de montants 10" (avant), trous carrés (9,5 x 9,5 mm), réglable en profondeur
- > Kit de mise à la terre



Poids admissible 20 Kg !



**Passages de câbles haut et bas
Balai anti poussières préinstallé pour le passage de câbles supérieur**



HAUTEUR (U)	HAUTEUR (MM)	PROFONDEUR (MM)	POIDS (KG)	ASSEMBLÉ / KIT	PART NUMBER	NOIR	PART NUMBER	GRIS
6	267	300	5,5	Assemblé	CESH06U3130BL1NN	755793	CESH06U3130LG1NN	755745
9	460	300	6,9	Assemblé	CESH09U3130BL1NN	755794	CESH09U3130LG1NN	755792

Accessoires pour coffret 10"



Réf. 755721

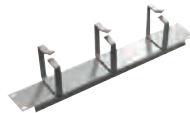

Réf. 755722

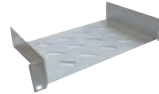

Réf. 755726



	PART NUMBER	NOIR	PART NUMBER	GRIS
EKIVALAN Panneau passe-câbles 10" à balais 0,5U	CESHCM0,SUBRUSHBL	755796	CESHCM0,SUBRUSHLG	755721
EKIVALAN Panneau passe-câbles 10", 1U, 3 anneaux	CESHCM1U3RBL	755797	CESHCM1U3RLG	755722
EKIVALAN Etagère fixe 10", 1U, prof. 150 mm	CESHFS1U2P150BL	755798	CESHFS1U2P150LG	755726
EKIVALAN Panneau obturateur 10", 1U	CESHOBTF51UBL	755795	CESHOBTF51ULG	755720

Dexlan



Réf. 808891



Réf. 754720



Réf. 754715



Réf. 891016

	COULEUR	RÉF.
Bandeau 4 prises électriques CEE7	Aluminium	808891
Panneau de brassage 8 ports équipés	Noir	754720
Panneau de brassage 12 ports keystone	Noir	754715
Switch 16 ports Gigabit rackable 10" et 19"	Noir	891016

Coffrets industriels et anti vandalisme EKIVALAN



Coffret 19" industriel CEIP (IP55) intérieur et extérieur

- › Capacité de chargement : 100 Kg de charge statique
- › Protection IP55 (EN 60529)
- › Porte avant métal avec poignée 3 points de fixation anti-vandalisme (ouverture 140°)
- › Toit avec emplacement pour ventilation (option) /avec auvent total pour la version extérieure
- › Ouïes d'aération sur les côtés /protégées par capots métalliques pour la version extérieure
- › 5 entrées de câble IP55 (1x PG48, 2x PG21, et 2 trous de diamètre 28 mm (pour PG21)
- › 1 paire de montants 19" (avant) avec marquage des U, trous carrés (9,5 x 9,5 mm), réglable en profondeur
- › Kit de mise à la terre



VERSION INTÉRIEURE



VERSION EXTÉRIEURE



GARANTIE 05 ANS

- +** Fermeture avec poignée anti-vandalisme 3 points
- +** Toit avec auvent pouvant accueillir une unité de ventilation
- +** Montants en acier inoxydable numérotés et réglables en profondeur

HAUTEUR (U)	HAUTEUR (MM)	PROFONDEUR (MM)	POIDS (KG)	INTÉRIEUR / EXTÉRIEUR	PART NUMBER	GRIS
LARGEUR 600 MM						
9	529	450	28	Intérieur	CEIP55109U6045LG2NN	755886
9	529	600	34	Intérieur	CEIP55109U6060LG2NN	755887
12	663	450	31	Intérieur	CEIP55112U6045LG2NN	755888 *
12	663	600	38	Intérieur	CEIP55112U6060LG2NN	755889
16	841	450	37	Intérieur	CEIP55116U6045LG2NN	755890 *
16	841	600	44	Intérieur	CEIP55116U6060LG2NN	755891
9	529	600	40	Extérieur	CEIP55009U6060LG2NN	755892
12	663	600	43	Extérieur	CEIP55012U6060LG2NN	755893
16	841	600	49	Extérieur	CEIP55016U6060LG2NN	755894
ACCESSOIRE						
Kit 2 ventilateurs avec thermostat pour coffret CEIP gris					CEIP55FANTHMLG-2	755885

Coffret 19" anti-vandalisme

- › Capacité de chargement : 200 Kg de charge statique
- › 1 structure acier 3 mm, largeur 600 mm et profondeur 600 mm, assemblée soudée
- › 4 points de fixation à l'arrière, doublés d'une empreinte acier soudée de 3 mm d'épaisseur, soit 6 mm au total
- › Porte avant métal 3 mm avec verrou à clé haute sécurité mécanique 3 points
- › Ouverture de la porte à 100°, de gauche à droite
- › 1 paire de montants 19" acier 1,5 mm en L, marquage des U, réglables facilement en profondeur
- › 8 entrées de câble 47 mm défonçables, réparties en haut, en bas et sur les côtés du coffret
- › Protection IP20
- › Résistance 10' à tout outillage manuel et/ou électrique (DIN V ENV 1627 Level WK4)
- › Couleur : Gris RAL7035



GARANTIE 05 ANS



- +** Une structure robuste assemblée soudée, assurant une rigidité parfaite et pouvant supporter 200 kg de charge utile et répartie
- +** Fermeture avec poignée anti-vandalisme 3 points
- +** 8 entrées de câbles de Ø 47 mm réparties en haut, en bas et sur les côtés.

HAUTEUR (U)	HAUTEUR (MM)	PROFONDEUR (MM)	POIDS (KG)	INTÉRIEUR / EXTÉRIEUR	PART NUMBER	GRIS
LARGEUR 600 MM						
7	428	600	28	Intérieur	CEAV07U6060LG2NN-M	755874 *
9	517	600	34	Intérieur	CEAV09U6060LG2NN-M	755875 *
12	650	600	31	Intérieur	CEAV12U6060LG2NN-M	755876 *

Coffrets et châssis divers

Coffret mural faible encombrement 5U noir

Doté de 5U, dont 3U pivotants à 180° et 2U fixes pour des équipements de faible profondeur de type multiprise. Son design très étroit d'une profondeur de seulement 145 mm permet un maximum de flexibilité dans peu d'espace.

- › 5 unités dont 3 orientables à 180°
- › Vitre PVC pour le contrôle visuel des équipements
- › Verrouillage par clé
- › Pré perçages pour les entrées de câble
- › Trous latéraux pour la ventilation
- › Dimensions : 500 x 475 x 145 mm
- › Couleur : noir / RAL9005

PENSEZ-Y

Retrouvez nos multiprises rackables

Page : 98



Coffret mural faible encombrement 5U noir

RÉF.
755905



GARANTIE
05
ANS



Economie d'espace et chargement maximum !

Coffret mural éco 19"

- › Porte avant : 1 porte pleine avec serrure
- › Montants 19" : 2 montants réglables en hauteur
- › Fixation 19" : 3U en épaisseur du coffret
- › Entrée de câbles : 2 entrées haut et bas
- › Dim. L x H x P : 540 x 400 x 180 mm
- › Couleur : gris



Un coffret 3U à petit prix !



Coffret mural éco 19"

RÉF.
753849

Châssis mural 19"

- › Montants 19" : avant et arrière, avec ajours passe-câbles
- › Largeur : 595 mm
- › Profondeur : réglable de 250 à 400 mm
- › Charge utile max : 20 kg
- › Fixation murale 4 points



Réf. 754900



	HAUTEUR	RÉF.
Châssis mural 19"	10U	754900
Châssis mural 19"	13U	754901
Châssis mural 19"	16U	754902

Equerre extensible 19" articulée

- › Largeur : 488 mm
- › Profondeur : réglable de 227 à 352 mm
- › 1 côté articulé
- › Fixation murale

GARANTIE
02
ANS



Réf. 907716

HAUTEUR	HAUTEUR (MM)	PROF. MINI (MM)	PROF. MAXI (MM)	LARGEUR (MM)	POIDS	RÉF.
4U	185	227	352	488	4 kg	907716
8U	363	227	352	488	7 kg	907717

Equerre murale 19"

- › Largeur : 500 mm
- › Profondeur : 300 mm
- › Fond et toit amovibles permettant l'empilage
- › Fixation murale

GARANTIE
02
ANS



Extensible par empilage !

	HAUTEUR	RÉF.
Equerre murale 19"	4U	907741

Rail DIN 19"

- › Hauteur : 3U
- › Réf. 754908 : permet le montage d'éléments au format DIN
- › Réf. 754909 : permet le montage de 10 disjoncteurs de 36 mm

GARANTIE
02
ANS

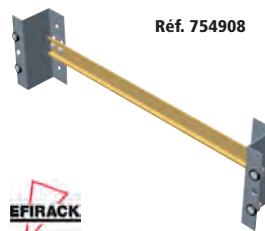

Réf. 754908



Réf. 754909



	RÉF.
Rail DIN fixation sur 3U sans enjoliveur	754908
Rail DIN fixation sur 3U avec enjoliveur disjoncteur	754909

Accessoires pour baies et coffrets

Etagère fixe 19", 2 points de fixation



Réf. 755727

Réf. 755734



HAUTEUR (U)	PROFONDEUR (MM)	CHARGE (KG)	PART NUMBER	NOIR
1U	200	30	BEACCF51U2P200BL	755727
1U	250	30	BEACCF51U2P250BL	755728
1U	300	30	BEACCF51U2P300BL	755729
1U	400	30	BEACCF51U2P400BL	755730
2U	350	30	BEACCF52U2P350BL	755734
2U	550	30	BEACCF52U2P550BL	755735

Etagère fixe 19", 4 points de fixation

NOUVEAU

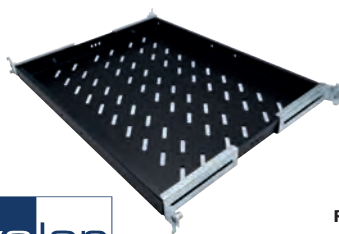

Réf. 755731

HAUTEUR (U)	PROFONDEUR (MM)	CHARGE (KG)	PART NUMBER	NOIR
1U	370	50	BEACCF51U4P370BL	755731
1U	570	50	BEACCF51U4P570BL	755732
1U	740	50	BEACCF51U4P740BL	755733

Etagère coulissante 19" 4 points de fixation

NOUVEAU

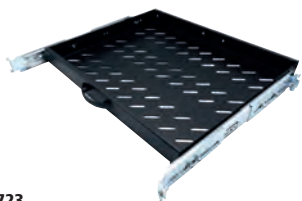

Réf. 755723

HAUTEUR (U)	PROFONDEUR (MM)	CHARGE (KG)	PART NUMBER	NOIR
1U	350	30	BEACCS1U4P350BL	755723
1U	550	30	BEACCS1U4P550BL	755724
1U	720	30	BEACCS1U4P720BL	755725

Etagère coulissante universelle - 19"

- › Compatible baies et coffrets (en fonction des profondeurs)
- › Fixation sur les U par l'avant et l'arrière



Extra drop de 100 mm pour s'adapter à la profondeur de la baie.

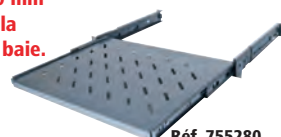

Réf. 755280



HAUTEUR	PROFONDEUR	POUR BAIE DE PROFONDEUR (MM)	CHARGE (KG)	NOIR
1U	350	600	35	755280
1U	550	800	35	755281
1U	750	1000	35	755282

Paire supports de charges en L fixe



Réf. 755718



HAUTEUR (U)	PROFONDEUR (MM)	CHARGE (KG)	PART NUMBER	NOIR
-	370	50	BEACCF5L2N370	755718
-	570	50	BEACCF5L2N570	755719
-	740	50	BEACCF5L2N740	755717

Tiroir range documents 19"

NOUVEAU

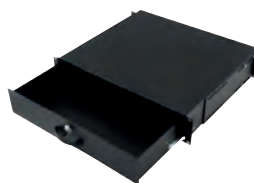

HAUTEUR (U)	PROFONDEUR (MM)	CHARGE (KG)	PART NUMBER	NOIR
2U	400	-	BEACCTIR2U40BL	755736

Range documents A4 pour baie ou coffret



En plastique à coller ou visser !



RÉF.
755285

Paire de passe câbles verticaux pour baies 800 mm large

NOUVEAU



Réf. 755714

HAUTEUR (U)	PROFONDEUR (MM)	CHARGE (KG)	PART NUMBER	NOIR
32U	-	-	BEACCVCM32UBL	755714
42U	-	-	BEACCVCM42UBL	755716

Accessoires baies et coffrets

Panneau plein à visser - 19" noir



+ En métal !

Réf. 755257

Dexlan

	HAUTEUR	RÉF.
Panneau plein 19"	1U	755256
Panneau plein 19"	2U	755257
Panneau plein 19"	3U	755258
Panneau plein 19"	4U	755259

Panneau de gestion de câbles - 19" noir



Réf. 754530



Réf. 754532



Réf. 754534

	HAUTEUR	RÉF.
Plein - 5 anneaux	1U	754530
Plein - 5 anneaux	2U	754536
Ajouré - 5 anneaux	1U	754533
Décaissé - 5 anneaux	1U	754532
Avec couvercle	1U	754534
Avec couvercle	2U	754535

Support de câbles pour montage vertical / horizontal

- › Vendus en sachet de 10
- › Vis en option



Réf. 754543



Réf. 754544

	RÉF.
Crochet 40 x 40 mm	754543
Crochet 40 x 80 mm	754544
Crochet 80 x 80 mm	754545

Passage de câbles - 19" 1U noir



Réf. 754452



Réf. 754451



Réf. 754453

Dexlan

	RÉF.
Brosse simple	754452
Brosse avec support	754451
Demi brosse	754453

Panneau plein à clipser 19" - noir



+ En plastique !

	RÉF.
Panneau plein à clipser noir - 19"	755291

Entrées de câbles pour baies

NOUVEAU

- › Balai d'entrée de câbles 316x70 pour baies BEEA & BEPF : Réf. 755701
- › Entrée de câbles coulissante noire pour fond de baie BEEA : Réf. 755814

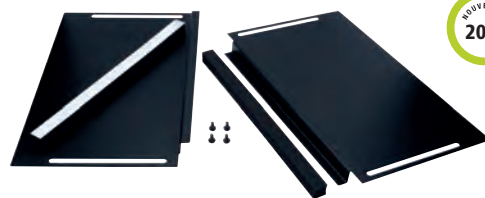

Réf. 755814



Réf. 755701



	RÉF.
Balai d'entrée de câbles 316x70	755701
Entrée de câbles coulissante noire	755814

NOUVEAU
2022

Accessoires pour baies et coffrets

Unité de ventilation - 19"

- › Equipé d'un thermostat pour piloter le déclenchement de la ventilation
- › Compatible toutes baies réseau ou serveur
- › Installation droite sur les montants ou en rack 1U (option rack nécessaire)



Thermostat intégré !



Réf. 755286

	RÉF.
Unité 19" 2 ventilateurs	755286
Option montage rack 2 ventilateurs	755288
Unité 19" 4 ventilateurs	755287
Option montage rack 4 ventilateurs	755289

Ventilateurs pour baies et coffrets Ekivalan

NOUVEAU



Réf. 755704



Réf. 755709



USAGE	NB VENTILATEURS	THERMOSTAT	PART NUMBER	RÉF.
Idéal coffrets	1	-	BEACCFANONFECO1BL	755702
Idéal coffrets	2	-	BEACCFANONFECO2BL	755704
Baies*	2	oui	BEACCFANTHMTOP2BL	755706
Baies*	4	oui	BEACCFANTHMTOP4BL	755709

* s'installe sous le toit à l'aide de vis auto-taraudeuses

NOUVEAUTÉ 2022

Kit de ventilateurs intégrables pour coffret pro (CEPA)

- › Compatible uniquement avec les coffrets pro (CEPA)
- › Débit pour 1 élément : 2,3 - 3 mètres cubes / min
- › Cordon d'alimentation fourni

GARANTIE 02 ANS



Se pose simplement par l'intérieur ou le dessus du coffret
Thermostat 0-35°

NOUVEAUTÉ 2022



	PART NUMBER	NOIR
Kit 1 ventilateur avec thermostat pour coffret CEPA	CEPAFANTHMBL-1	755703
Kit 2 ventilateurs avec thermostat pour coffret CEPA	CEPAFANTHMBL-2	755705

Ventilateur pour coffrets industriels Ekivalan (CEIP) gris

NOUVEAU

- › Kit 2 ventilateurs avec thermostat

GARANTIE 02 ANS

NOUVEAUTÉ 2022



	PART NUMBER	GRIS
Ventilateur pour coffrets industriels		755885

Réhausse 100 mm pour baie BEEA

- › 4 angles avec vérins et 4 côtés (dont 1 avec entrée de câbles à balais)
- › Charge utile : 1000 Kg

NOUVEAUTÉ 2022



Réf. 755847



BAIES	PART NUMBER	RÉF.
600 x 600	BEEAREH6060BL-10	755847
600 x 800	BEEAREH6080BL-10	755848
800 x 800	BEEAREH8080BL-10	755851
600 x 1000	BEEAREH60100BL-10	755846
800 x 1000	BEEAREH80100BL-10	755849

Accessoires baies et coffrets

Paire de montants supplémentaires pour coffrets Ekivalan CEEA

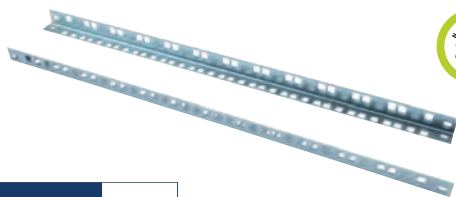

U	PART NUMBER	RÉF.
7	CEEAMR07UZ-2	755881
9	CEEAMR09UZ-2	755882
12	CEEAMR12UZ-2	755883
16	CEEAMR16UZ-2	755884

Paire de montants supplémentaires pour coffrets Ekivalan CEPA

NOUVEAU



U	PART NUMBER	RÉF.
7	CEPAMR07UZ-2	755900
9	CEPAMR09UZ-2	755901
12	CEPAMR12UZ-2	755902
16	CEPAMR16UZ-2	755903
20	CEPAMR20UZ-2	755904

Paire d'équerres de soutien pour coffret mural



PART NUMBER	RÉF.
BEACCEQUERREBL-2	755799

Kits d'accouplement pour baies Ekivalan



PART NUMBER	RÉF.
Pour baies BEEA Prof. 800 BEEASAKZN-800	755853
Pour baies BEEA Prof. 1000 BEEASAKZN-1000	755852
Pour baies BEPF Prof.600, 800, 1000, 1200 BEPFSAK	755870

Autres accessoires pour baies et coffrets



PART NUMBER	RÉF.
Lot de 20 kits vis, rondelle, écrou-cage M6 BEACCCNM6-20	755712
Lot de 50 kits vis, rondelle, écrou-cage M6 BEACCCNM6-50	755713
Kit 4 roulettes M10 pour coffrets (2 avec freins et 2 sans) BEACCCASTER-4	755707
Kit 4 roulettes pour baies 2 avec frein / 2 sans, hauteur 8.9cm BEEACASTER-4	755708
Kit 4 vérins M10 hauteur 100mm BEACCFEET100-4	755711
Kit 4 vérins M10 hauteur 35mm BEACCFEET35-4	755710



Réf. 755712



Réf. 755707



Réf. 755708



Réf. 755711

Barre de mise à la terre verticale (paire)

NOUVEAU

- > Hauteur : 780 mm
- > 22 points de masse
- > 4 fils wj de 40 cm



PART NUMBER	RÉF.
BEACCGK44P780	755700

Eclairage rackable 19"



PART NUMBER	RÉF.
Eclairage rackable 19"	755293



Baie réseau 19" gris titane

Destinée à recevoir des équipements réseau (switch, KVM, etc.) et des panneaux de brassage.

- › Porte avant : 1 porte en verre trempé avec serrure
- › Porte arrière : 1 porte en métal plein avec serrure
- › Panneaux latéraux : 2 panneaux amovibles avec verrous ¼ de tour
- › Montants 19" : 2 montants avant (avec passe-câbles sur baie 800 mm de large)
- › Toit : fourni, avec entrée de câbles
- › Plancher : vendu séparément
- › Emplacement ventilateur : 4 (600 mm de profondeur) ou 6 (≥ 800 mm de profondeur)
- › Ventilateurs vendus séparément
- › Charge utile max : 500 kg
- › Epaisseur cadre : 2 mm / porte et panneaux : 1 mm
- › 4 vérins inclus
- › Couleur : gris titane



Réf. 754852

HAUTEUR	HAUTEUR EXT. (MM)	PROFONDEUR EXT. (MM)	POIDS (KG)	RÉF.
LARGEUR 600 MM				
24U	1204	600	65	754852
24U	1204	800	74	754855
24U	1204	1000	80	754858
42U	2004	600	90	754853
42U	2004	800	106	754856
42U	2004	1000	116	754859
42U	2004	1200	128	754861
47U	2226	600	98	754854
47U	2226	800	117	754857
47U	2226	1000	122	754860
47U	2226	1200	144	754862
LARGEUR 800 MM				
42U	2004	800	125	754865
42U	2004	1000	138	754866

Consultez-nous

Ces baies réseau, supportant 500 kg, vous permettent l'intégration mixte de vos câblages, serveurs et onduleurs !

Accessoires baie réseau et serveur



	RÉF.
MONTANT 19" ARRIERE	
Paire de montants 19" arrière - 24U	754950
Paire de montants 19" arrière - 42U	754951
Paire de montants 19" arrière - 47U	754952
PLANCHER DE BAIE	
Plancher avec balai passe-câbles, 600 x 600	754964
Plancher avec balai passe-câbles, 600 x 800	754965
Plancher avec balai passe-câbles, 600 x 1000	754966
Plancher avec balai passe-câbles, 800 x 800	754969
Plancher avec balai passe-câbles, 800 x 1000	754970
REHAUSSE DE BAIE AVEC PASSE-CÂBLES SUR LES 4 FACES	
Socle de baie 600 x 1000 hauteur 100 mm	754960
Socle de baie 600 x 800 hauteur 100 mm	754962
Socle de baie 600 x 600 hauteur 100 mm	754963
ROULETTES LOURDE CHARGE	
Supports + 4 roulettes pour baie de profondeur 1000	754972
Supports + 4 roulettes pour baie de profondeur 800	754973
Supports + 4 roulettes pour baie de profondeur 600	754974
ENSEMBLE DE VENTILATEURS DE TOIT	
4 ventilateurs pour toit de baie	754958
6 ventilateurs pour toit de baie	754959
SOCLE ANTIBASCULEMENT POUR BAIE 1000 OU 1200 MM	
Socle antibasculement, pour baie de profondeur 1000 mm	754975
Socle antibasculement, pour baie de profondeur 1200 mm	754976
PLATEAU FIXE À MONTER SUR LES MONTANTS 19"	
Plateau fixe (entraxe de 412) entre montants profondeur 429 mm	754979
Plateau fixe (entraxe de 512) entre montants profondeur 529 mm	754980
Plateau fixe (entraxe de 612) entre montants profondeur 629 mm	754981
PLATEAU COULISSANT À FIXER SUR LES 4 MONTANTS DE 404 À 654 MM ENTRE MONTANTS	
Tablette coulissante universelle 1U 19", charge 50 kg	754982
AUTRES ACCESSOIRES	
Balai passe-câbles de toit clipsable	754983
Lot de 25 vis M6 + 25 rond. et 25 écrous cage M6 à insertion rapide pour carré de 9,5 mm	754977
Thermostat, réglable de 0 à 60°C, en kit sans câblage	754978
Lot de 5 tresses de masse + visserie	754956
Kit serrure pour panneau latéral ou arrière	754954
Kit de 2 ventilateurs pour baie réseau ou serveur	754957

Consultez-nous

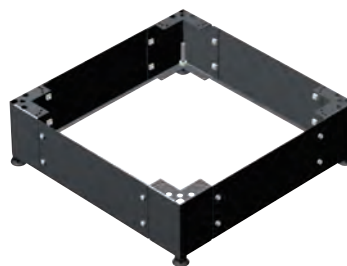

Réf. 754960



Réf. 754972

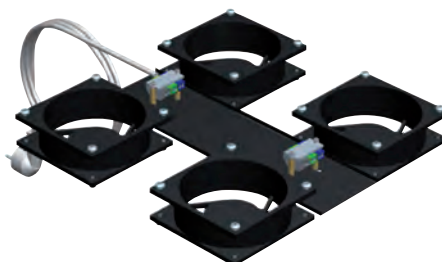

Réf. 754958

PENSEZ-Y

Retrouvez tous nos multiprises rackables

Page : 98



Baie serveur 19" gris titane à configurer

Personnalisez vos portes avant et arrière !

Ossature de baie serveur complète à équiper d'une porte avant et d'une porte arrière au choix.

- › Porte avant : vendue séparément
- › Porte arrière : vendue séparément
- › Panneaux latéraux : 2 panneaux amovibles avec verrous ¼ de tour
- › Montants 19" : 2 montants avant et 2 montants arrière
- › Toit : fourni, avec entrée de câbles
- › Plancher : vendu séparément
- › Emplacement ventilateur : 6 (ventilateurs vendus séparément)
- › Charge utile max : 700 kg
- › Epaisseur cadre : 2 mm / porte et panneaux : 1 mm
- › 4 vérins inclus
- › Couleur : gris titane

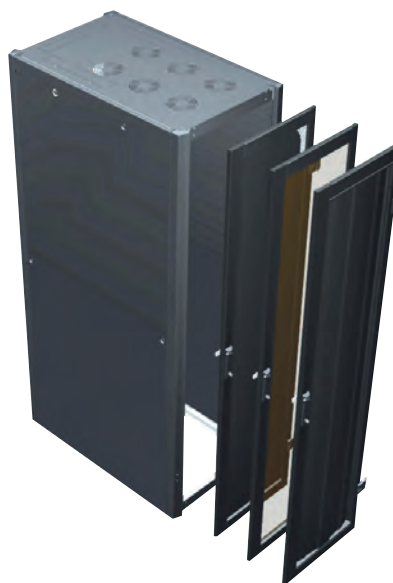

Réf. 754888

HAUTEUR	HAUTEUR EXT. (MM)	PROFONDEUR EXT. (MM)	POIDS (KG)	RÉF.
LARGEUR 600 MM				
24U	1204	1000	92	754880
42U	2004	1000	92	754881
42U	2004	1200	112	754883
47U	2226	1000	97	754882
LARGEUR 800 MM				
24U	1204	1000	81	754885
42U	2004	1000	108	754886
42U	2004	1200	128	754888
47U	2226	1000	114	754887
47U	2226	1200	134	754889



Le sur-mesure pour vos baies serveur !

🚚 Consultez-nous

Choisissez vos portes avant et arrière

- › Porte équipée de serrure
- › Sens d'ouverture réversible
- › Taux de transparence : 84 % (nid d'abeille sur porte métal)
- › Couleur : gris titane



Réf. 755000
porte verre



Réf. 755003
porte tôle
perforée



Réf. 755006
porte double
(saloon)

PORTE SIMPLE EN VERRE		
HAUTEUR	MONTAGE AVANT	MONTAGE ARRIÈRE
POUR BAIE LARGEUR 600 MM		
24U	755000	755010
42U	755001	755011
POUR BAIE LARGEUR 800 MM		
24U	755019	755025
42U	755020	755026
47U	755021	755027

PORTE SIMPLE EN TÔLE PERFORÉE		
HAUTEUR	MONTAGE AVANT	MONTAGE ARRIÈRE
POUR BAIE LARGEUR 600 MM		
24U	755003	755013
42U	755004	755014
47U	755005	755015
POUR BAIE LARGEUR 800 MM		
24U	755022	755028
42U	755023	755029
47U	755024	755030

PORTE DOUBLE EN TÔLE PERFORÉE (SALOON)		
HAUTEUR	MONTAGE AVANT	MONTAGE ARRIÈRE
POUR BAIE LARGEUR 800 MM		
24U	755006	755016
42U	755007	755017
47U	755008	755018

🚚 Consultez-nous

🚚 Consultez-nous

Baies et coffrets LEGRAND LCS3



LCS3, une gamme de coffrets et baies permettant de recevoir les équipements et raccords nécessaires à la réalisation d'une infrastructure numérique performante en tous lieux, même dans les chantiers à forte criticité

Coffret 19 pouces LCS3 fixe

NOUVEAU

- › Capacité de chargement : jusqu'à 68 Kg
- › Une porte galbée réversible en verre de sécurité sérigraphié
- › Une fermeture par serrure à clé 2433A
- › Des panneaux latéraux pivotants, démontables par l'intérieur sans outil
- › 2 montants 19 pouces avec aide au réglage en profondeur
- › Des ouïes hautes et basses pour ventilation naturelle, pouvant recevoir un ventilateur en partie haute
- › Des entrées de câbles haute et basse au format DLP, pliables, avec possibilité de bridage des câbles par collier
- › Des entrées de câbles arrière prédécoupées
- › Indice de protection : IP 20
- › Gris anthracite RAL7016



GARANTIE

02 ANS



Réf. 756153

HAUTEUR (U)	HAUTEUR (MM)+C19:E19	LARGEUR (MM)	CHARGE (KG)	PART NUMBER	RÉF
PROFONDEUR 400 MM					
6	350	600	18	046200	756153
9	500	600	27	046201	756154
12	600	600	36	046202	756155
16	800	600	48	046203	756156
PROFONDEUR 580 MM					
9	500	600	27	046206	756157
12	600	600	36	046207	756158
16	800	600	48	046208	756159
21	1000	600	63	046209	756160



Panneaux latéraux pivotants, démontables par l'intérieur sans outil

Consultez-nous

Baie 19 pouces LCS3

- › Capacité de chargement : jusqu'à 420 Kg
- › Baie associable
- › Porte avant simple ou double, galbée en verre de sécurité sérigraphié et réversible
- › Panneaux latéraux et arrière démontables avec liaison équipotentielle automatique
- › Condamnation des 4 faces par serrure à clé 2433A
- › Entrées de câbles hautes et basses prédécoupées au format 19 pouces pouvant recevoir des plaques 19 pouces avec balai, ventilateurs...
- › 4 montants 19 pouces avec marquage des U et aide au réglage en profondeur
- › Pieds de nivellement réglables de l'intérieur
- › Indice de protection : IP 20
- › Gris anthracite RAL7016

GARANTIE

02 ANS



Panneaux latéraux pivotants, démontables par l'intérieur sans outil

HAUTEUR (U)	HAUTEUR (MM)	LARGEUR (MM)	PROFONDEUR (MM)	PART NUMBER	RÉF
PORTE AVANT SIMPLE					
24	1226	600	600	046300	756105
29	1448	600	600	046306	756106
33	1626	600	600	046312	756107
42	2026	600	600	046318	756108
42	2026	600	800	046319	756109
42	2026	800	600	046321	756110
42	2026	800	800	046322	756111
42	2026	800	1000	046323	756112
47	2248	800	800	046328	756113
47	2248	800	1000	046329	756114
PORTE AVANT DOUBLE					
42	2026	800	600	046341	756117
42	2026	800	800	046342	756118
42	2026	800	1000	046343	756119

Consultez-nous

Toute l'offre LEGRAND LCS3 est disponible !

Consultez votre commercial pour connaître l'intégralité de la gamme (baies serveur, baies d'extension, accessoires, etc.)





Minkels, spécialiste des solutions d'infrastructure de datacenter évolutives et intégrées

Minkels est un fabricant doté d'un savoir-faire technologique, mais aussi un fournisseur mondial de solutions haut de gamme pour les infrastructures de datacenter. La marque Minkels fait partie du portefeuille de marques de Legrand.

Les produits Minkels se distinguent par leur caractère innovant et leur flexibilité. Les clients ont ainsi l'assurance de bénéficier des toutes dernières technologies de datacenter et solutions modulaires, capables de satisfaire leurs exigences professionnelles spécifiques.



CONFIGURÉ



**HAUTEMENT
PERSONNALISÉ**

Du produit standard à l'installation sur mesure. Avec Minkels, c'est vous qui choisissez l'installation de datacenter qui vous convient, qu'il s'agisse d'une solution standard ou d'un produit personnalisé.



**Baies serveur
Baies de câblage
Baies d'intégration**



**Systèmes de refroidissement
d'allées par air ou par eau**



**Couloirs chauds ou froids
Couloirs standards ou
autoportants**

Toute l'offre MINKELS by LEGRAND est disponible !

Contactez votre commercial pour tous renseignements.



Multiprises rackables

PENSEZ-Y

Retrouvez toutes nos multiprises rackables

Pages : 276 et 277

4 positionnements!

Placez les équerres selon vos besoins!

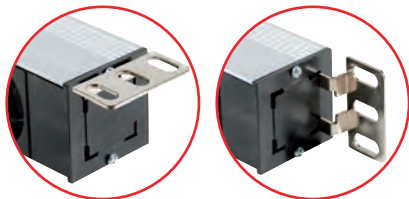

Multiprise rackable pour baie et coffret

Optimisez le montage de vos multiprises !

- › Câble : H05VVF 3 x 1,5 mm²
- › Puissance : 16 A (sauf IEC C13 : 10 A)
- › Réf. 808896 : parasurtenseur 720 joules – type 3
- › Réf. 808912 / 808913 : disjoncteur magnéto-thermique 16 A
- › Bandeau aluminium
- › Equerres de fixation amovibles et orientables multipositions
- › Multiprise CEE 7/5 certifiée NF (voir tableau)

PRISES CEE 7/5



4 PRISES

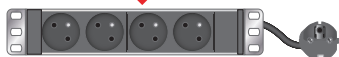

Réf. 808891

8 PRISES



Réf. 808899

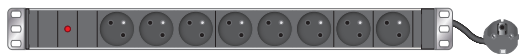

Réf. 808898

9 PRISES



Réf. 808911

12 PRISES

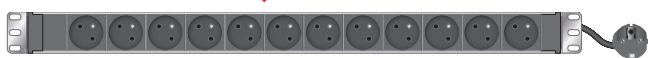

Réf. 808914

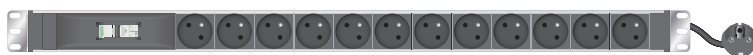

Réf. 808913

6 PRISES



Réf. 808892



Réf. 808893

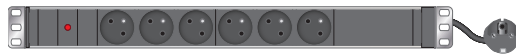

Réf. 808894

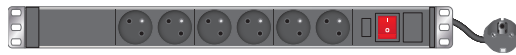

Réf. 808895



Réf. 808896

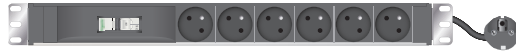

Réf. 808912



Protection par disjoncteur !

PRISES IEC C13 ET C19

6 PRISES



Réf. 808900



Réf. 808904

9 PRISES



Réf. 808901

12 PRISES



Réf. 808902



Réf. 808903

24 PRISES



Réf. 808915

	PRISES	FICHE	CORDON	HAUTEUR	INTERRUPTEUR	VOYANT LED	PROTECTION	NORME	RÉF.
Multiprise 10" horizontale	4 x CEE 7/5	CEE 7/7	2,3 m	1U	Non	Non	Non	NF	808891
Multiprise 19" horizontale	6 x CEE 7/5	IEC C14	2,3 m	1U	Non	Non	Non	-	808892
Multiprise 19" horizontale	6 x CEE 7/5	CEE 7/7	2,3 m	1U	Non	Non	Non	NF	808893
Multiprise 19" horizontale	6 x CEE 7/5	CEE 7/7	2,3 m	1U	Non	Oui	Non	NF	808894
Multiprise 19" horizontale	6 x CEE 7/5	CEE 7/7	2,3 m	1U	Oui	Oui	Non	NF	808895
Multiprise 19" horizontale	6 x CEE 7/5	CEE 7/7	2,3 m	1U	Oui	Oui	Parafoudre	NF	808896
Multiprise 19" horizontale	6 x CEE 7/5	CEE 7/7	2,3 m	1U	Non	Non	Disjoncteur 16A	-	808912
Multiprise 19" horizontale	8 x CEE 7/5	CEE 7/7	2,3 m	1U	Non	Non	Non	NF	808897
Multiprise 19" horizontale	8 x CEE 7/5	CEE 7/7	2,3 m	1U	Non	Oui	Non	NF	808898
Multiprise 19" horizontale	8 x CEE 7/5	CEE 7/7	2,3 m	1U	Oui	Oui	Non	NF	808899
Multiprise 19" horizontale	9 x CEE 7/5	IEC C20	2,5 m	1U	Non	Oui	Non	-	808911
Multiprise 19" horizontale	12 x CEE 7/5	CEE 7/7	2,3 m	14U	Non	Non	Non	-	808914
Multiprise zéro U verticale	12 x CEE 7/5	CEE 7/7	2,3 m	17U	Non	Non	Disjoncteur 16A	-	808913
Multiprise 19" horizontale	6 x IEC C13	IEC C14	2,3 m	1U	Non	Oui	Non	-	808900
Multiprise 19" horizontale	9 x IEC C13	IEC C14	2,3 m	1U	Non	Oui	Non	-	808901
Multiprise 19" horizontale	12 x IEC C13	IEC C14	2,3 m	1U	Non	Oui	Non	-	808902
Multiprise 19" horizontale	12 x IEC C13	IEC C14	2,3 m	1U	Oui	Oui	Fusible réarmable	-	808903
Multiprise zéro U verticale	24 x IEC C13	CEE 7/7	2,3 m	16U	Non	Non	Non	-	808915
Multiprise 19" horizontale	6 x IEC C19	IEC C20	2,3 m	1U	Non	Oui	Non	-	808904

Panneaux de brassage équipés

Panneau de brassage 8 ports à poser Mini panneau de brassage pour les petits réseaux !

CAT.
5e

- › Nombre de ports : 8 ports RJ45
- › Catégorie : CAT. 5e STP
- › Pour câble monobrin : AWG 22 à AWG 26
- › Dimensions : 4,5 x 16 x 11 cm
- › Raccordement : bloc 110 / krone
- › A poser ou à fixer au mur
- › Support arrière de câbles avec point de masse



	BLINDAGE	PORTS	RÉF.
Mini panneau CAT. 5e à poser	STP	8	907791

Panneau de brassage 8 ports 10'' Spécial mini coffret 10'' !

CAT.
6

- › Nombre de ports : 8 ports RJ45
- › Catégorie : CAT. 6 STP
- › Pour câble monobrin : AWG 22 à AWG 26
- › Format : rackable 10''
- › Hauteur : 1U
- › Raccordement : bloc 110 / krone
- › Support arrière de câbles avec tresse de masse



	HAUTEUR	BLINDAGE	PORTS	RÉF.
Panneau CAT. 6 10''	1U	STP	8	754720

Panneau de brassage CAT. 6A

A monter directement sur un rail DIN !

CAT.
6A

- › Nombre de ports : 8 ports RJ45
- › Catégorie : CAT. 6A STP (10 Gbps)
- › Pour câble monobrin : AWG 22 à AWG 26
- › Format : pour rail DIN 35 mm
- › Hauteur : 0,5U
- › Raccordement : bloc 110 / krone
- › Support arrière de câbles



	BLINDAGE	PORTS	RÉF.
Panneau CAT. 6A pour rail DIN	STP	8	257304

Panneau de brassage 12 ports 10''

NOUVEAU

Spécial haute densité pour coffret 10'' !

CAT.
6A

- › Nombre de ports : 12 ports RJ45
- › Catégorie : CAT. 6A STP
- › Pour câble monobrin : AWG 22 à AWG 26
- › Format : rackable 10''
- › Hauteur : 0,5U
- › Raccordement : bloc 110 / krone
- › Support arrière de câbles avec tresse de masse
- › Couvercle à ouverture sans outil

NOUVEAU
2022



	HAUTEUR	BLINDAGE	PORTS	RÉF.
Panneau CAT. 6A 10''	0,5U	STP	12	257312

Panneau de brassage éco

Votre brassage à faible coût !

- › Nombre de ports : 16 ou 24 ports RJ45
- › Catégorie : CAT. 5e STP ou CAT. 6 STP ou CAT. 6A STP
- › Pour câble monobrin : AWG 22 à AWG 26
- › Format : rackable 19''
- › Hauteur : 1U
- › Raccordement : bloc 110 / krone
- › Support arrière de câbles avec tresse de masse

CAT. **5e** CAT. **6** CAT. **6A**



Réf. 257309



Réf. 257305



Réf. 257310



Face arrière !

HAUTEUR	CATÉGORIE	BLINDAGE	PORTS	RÉF.
1U	CAT. 6	STP	16	257309
1U	CAT. 5e	STP	24	257305
1U	CAT. 6	STP	24	257310
1U	CAT. 6A	STP	24	257311

Panneaux de brassage équipés

PENSEZ-Y
Retrouvez tous nos cordons patch
Pages : 23 à 34



Réf. 257160



Réf. 257240



Réf. 257241



Réf. 257270



Réf. 257280



Réf. 257281



Réf. 257019



Réf. 257282



Cache poussière sur chaque port !



Réf. 258361

Panneau de brassage CAT. 5e

Jusqu'à 48 ports en 1U !

- › Nombre de ports : 16, 24 ou 48 ports RJ45
- › Catégorie : CAT. 5e UTP ou CAT. 5e STP
- › Pour câble monobrin : AWG 22 à AWG 26
- › Format : rackable 19"
- › Hauteur : 1U
- › Raccordement : bloc 110 / krone
- › Support arrière de câbles



CAT. 5e



Face arrière !

HAUTEUR	CATÉGORIE	BLINDAGE	PORTS	RÉF.
1U	CAT. 5e	UTP	16	907911
1U	CAT. 5e	UTP	24	257020
1U	CAT. 5e	STP	16	257160
1U	CAT. 5e	STP	24	257240
1U	CAT. 5e	STP	48	257241

Panneau de brassage CAT. 6

Jusqu'à 48 ports en 1U !

- › Nombre de ports : 16, 24 ou 48 ports RJ45
- › Catégorie : CAT. 6 UTP ou CAT. 6 STP
- › Pour câble monobrin : AWG 22 à AWG 26
- › Format : rackable 19"
- › Hauteur : 1U
- › Raccordement : bloc 110 / krone
- › Support arrière de câbles



CAT. 6

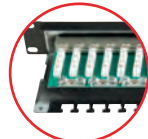

Face arrière !

HAUTEUR	CATÉGORIE	BLINDAGE	PORTS	RÉF.
1U	CAT. 6	UTP	16	257260
1U	CAT. 6	UTP	24	257250
1U	CAT. 6	UTP	48	257251
1U	CAT. 6	STP	16	257270
1U	CAT. 6	STP	24	257280
1U	CAT. 6	STP	48	257281

Panneau de brassage CAT. 6A

Nombre de ports : 24 ou 48 ports RJ45

- › Catégorie : CAT. 6A STP
- › Pour câble monobrin : AWG 22 à AWG 26
- › Format : rackable 19"
- › Hauteur : 1U
- › Raccordement : bloc 110 / krone
- › Support arrière de câbles
- › Cache poussière sur chaque port (Réf. 257019)



CAT. 6A



Face arrière !

HAUTEUR	CATÉGORIE	BLINDAGE	PORTS	RÉF.
1U	CAT. 6A	STP	24	257019
1U	CAT. 6A	STP	48	257282

Panneau de brassage 0,5U

Economisez de la place pour vos brassages !

- › Nombre de ports : 24 ports RJ45
- › Catégorie : CAT. 6 STP ou CAT. 6A STP
- › Pour câble monobrin : AWG 22 à AWG 26
- › Format : rackable 19"
- › Hauteur : 0,5U
- › Raccordement : bloc 110 / krone
- › Support arrière de câbles
- › Cache poussière sur chaque port



CAT. 6

CAT. 6A



Face arrière !

HAUTEUR	CATÉGORIE	BLINDAGE	PORTS	RÉF.
0,5U	CAT. 6	STP	24	258361
0,5U	CAT. 6A	STP	24	258362

Panneaux de brassage à équiper



PATCHBOX
Simplify IT

Cordon patch blindé rétractable CAT. 6A U/FTP snagless

Solution de brassage tout-en-un ultra rapide !

Patchbox® Plus permet un brassage rapide et soigné, avec l'exacte longueur de cordon nécessaire ; et une maintenance 10x plus rapide qu'un brassage traditionnel. Déploiement ou déménagement rapide des baies de brassage, présentation soignée du brassage, repérage facilité, flux d'air optimisé, et gain de place dans les baies.

- › Catégorie : CAT. 6A U/FTP plat PVC (100% testé ISO 11801 au Fluke)
- › Format : rackable 19"
- › Hauteur : 1U
- › Profondeur : 600 mm (version Plus +) ou 365 mm (version 365)
- › Panneau équipé de 24 cassettes amovibles (1 cordon par cassette)
- › Plusieurs longueurs de cordons disponibles : 1,80 m (standard), 2,50 m (long range) ou 0,80 m (version 365)
- › Jusqu'à 8 couleurs disponibles sur demande
- › Existe en version fibre optique : duplex monomode OS2 ou duplex multimode OM4, avec connectique LC ou SC

	LONGUEUR	COULEUR	RÉF.
PATCHBOX 365, équipé de 24 cordons CAT. 6A U/FTP	0,8 m	Blanc	258210
PATCHBOX 365, équipé de 24 cordons CAT. 6A U/FTP	0,8 m	Gris	258211
PATCHBOX PLUS+, équipé de 24 cordons CAT. 6A U/FTP	1,8 m	Blanc	258212
PATCHBOX PLUS+, équipé de 24 cordons CAT. 6A U/FTP	1,8 m	Gris	258213
Châssis PATCHBOX PLUS+ vide à équiper des cassettes	-	-	258163
Châssis PATCHBOX 365 vide à équiper des cassettes	-	-	258223
Cassette PATCHBOX 365, 1 cordon CAT. 6A U/FTP	0,8 m	Gris	258214
Cassette PATCHBOX PLUS+, 1 cordon CAT. 6A U/FTP	1,8 m	Noir	258215
Cassette PATCHBOX PLUS+, 1 cordon CAT. 6A U/FTP	1,8 m	Bleu	258216
Cassette PATCHBOX PLUS+, 1 cordon CAT. 6A U/FTP	1,8 m	Vert	258217
Cassette PATCHBOX PLUS+, 1 cordon CAT. 6A U/FTP	1,8 m	Rouge	258218
Cassette PATCHBOX PLUS+, 1 cordon CAT. 6A U/FTP	1,8 m	Blanc	258219
Cassette PATCHBOX PLUS+, 1 cordon CAT. 6A U/FTP	1,8 m	Jaune	258220
Cassette PATCHBOX PLUS+, 1 cordon CAT. 6A U/FTP	1,8 m	Gris	258221
Cassette PATCHBOX PLUS+, 1 cordon CAT. 6A U/FTP	1,8 m	Violet	258222
PATCHBOX PLUS+, équipé de 24 jarretières multimodes OM4 LC-LC	1,8 m	Erika violet	258147
PATCHBOX PLUS+, équipé de 24 jarretières monomodes OS2 LC-LC	1,8 m	Jaune	258148
Cassette PATCHBOX PLUS+, 1 jarretière monomode OS2 LC-SC	1,8 m	Jaune	258176
Cassette PATCHBOX PLUS+, 1 jarretière monomode OS2 LC-LC	1,8 m	Jaune	258177
Cassette PATCHBOX PLUS+, 1 jarretière multimode OM4 LC-SC	1,8 m	Erika violet	258178
Cassette PATCHBOX PLUS+, 1 jarretière multimode OM4 LC-LC	1,8 m	Erika violet	258179
Obturbateur de cassette PATCHBOX (lot de 10 pcs)	-	-	258146
Étiquettes d'identification PATCHBOX (lot de 96 étiquettes)	-	-	258224
Support de câble PATCHCATCH pour panneau 19" 1U (lot de 4 pcs)	-	-	754841

Dexlan

Panneau de brassage à équiper

Personnalisez vos panneaux en toute liberté !

Les panneaux de brassage à équiper peuvent recevoir des embases noyaux RJ45 de toutes catégories. Les emplacements libres sont au format keystone et les versions blindées STP assurent la continuité de la masse, grâce à un panneau de doublage arrière et à une tresse de masse fournie.

- › Nombre d'emplacements : 12 à 48 emplacements keystone
- › Blindage : UTP ou STP (voir tableau)
- › Format : rackable 10" ou 19"
- › Hauteur : 1U
- › Panneau Réf. 258140 coulissant inclinable



Réf. 258156



Doublage arrière blindé !

Réf. 258140

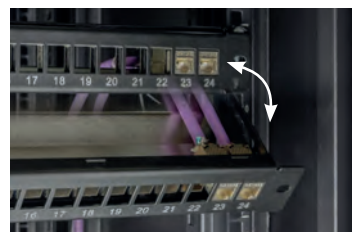

	HAUTEUR	LARGEUR	BLINDAGE	EMPLACEMENTS	COULEUR	RÉF.
Panneau vide à équiper	1U	19"	UTP	16	Noir	258151
Panneau vide à équiper	1U	19"	STP	16	Noir	258155
Panneau vide à équiper	1U	19"	UTP	24	Noir	258152
Panneau vide à équiper	1U	19"	STP	24	Noir	258156
Panneau vide inclinable à équiper	1U	19"	STP	24	Noir	258140
Panneau vide à équiper	1U	19"	STP	48	Noir	908080
Panneau vide à équiper	1U	10"	STP	12	Noir	754715

Panneau de brassage modulaire à équiper

Flexibilité totale pour combiner câblage cuivre et fibre optique !

- › Nombre de cassettes : jusqu'à 3 cassettes de 8 emplacements pour keystone RJ45, jusqu'à 6 cassettes de 12 emplacements pour traversées LC duplex ou SC simplex
- › Nombre de ports : jusqu'à 24 keystone RJ45, jusqu'à 72 LC duplex ou 144 LC simplex ou 72 SC simplex
- › Cassettes à verrouillage rapide
- › Format : rackable 19"
- › Hauteur : 1U
- › Passe-câbles avant, avec couvercle transparent
- › Support arrière de câbles



Occulteur d'emplacement keystone

Permet d'occulter les ports keystone non occupés sur un panneau de brassage, afin d'optimiser la circulation de l'air et d'améliorer l'esthétique.

- › Format : keystone
- › Matière : ABS
- › Couleur : noir
- › Conditionnement : sachet de 10 pièces



	HAUTEUR	EMPLACEMENTS	RÉF.
Panneau vide à équiper de cassettes	1U	-	258171
Cassette 8 emplacements keystone	1U	8	258172
Cassette 12 emplacements traversées optiques	0,5U	12	258173
Façade panneau plein	1U	-	258174
Façade panneau plein	0,5U	-	258175

RÉF.
395239



Composez vous-même vos panneaux de brassage RJ45

CAT. **5e** CAT. **6** CAT. **6A**

+
16x
=

Panneau de brassage 16 ports RJ45 CAT. 6 blindé

+
24x
=

Panneau de brassage 24 ports RJ45 CAT. 6 blindé

+
32x
=

Panneau de brassage 32 ports RJ45 CAT. 6 blindé

PENSEZ-Y
Retrouvez toutes nos embases noyaux RJ45
Page : 49

	HAUTEUR	EMPLACEMENTS	RÉF.
Panneau de brassage à équiper	1U	16 ports	908050
Panneau de brassage à équiper	2U	24 ports	908060
Panneau de brassage à équiper	2U	32 ports	908070
Embase noyau RJ45 CAT. 6A blindé			272928
Embase noyau RJ45 CAT. 6 blindé			272885
Embase noyau RJ45 CAT. 6 non blindé			272870
Embase noyau RJ45 CAT. 5e blindé			272882
Embase noyau RJ45 CAT. 5e non blindé			272881

Collier serre-câbles

Organisez rapidement tous vos câblages !

- > 850 colliers :
- 100 colliers 100 x 2,7 mm de 5 couleurs (blanc, bleu, rouge, vert, jaune)
- 300 colliers 200 x 4,7 mm blanc
- 50 colliers 280 x 4,7 mm blanc



Dexlan

Bague de repérage

Identifiez vos câbles !

- › Réf. 753490 et Réf. 753491 : bagues numérotées de 0 à 9 ; 1 couleur par bague ; 10 pièces par couleur
- › Autres références : bague d'un seul numéro ; 1 couleur par bague ; 100 pièces
- › Compatibilité : cordon patch, manchon jarretière fibre optique
- › Conditionnement : sachet de 100 pièces



DIAMÈTRE	COULEUR	RÉF.
SACHET DE 100 PCS - 10 PCS PAR COULEUR		
6 mm	n° 0 à 9	753490
8 mm	n° 0 à 9	753491
SACHET DE 100 PCS - 1 COULEUR		
-	n° 0	753492
6 mm	n° 1	753493
6 mm	n° 2	753494
6 mm	n° 3	753495
6 mm	n° 4	753496
6 mm	n° 5	753497
6 mm	n° 6	753498
6 mm	n° 7	753499
6 mm	n° 8	753513
6 mm	n° 9	753514
8 mm	n° 0	753526
8 mm	n° 1	753527
8 mm	n° 2	753504
8 mm	n° 3	753505
8 mm	n° 4	753506
8 mm	n° 5	753507
8 mm	n° 6	753508
8 mm	n° 7	753509
8 mm	n° 8	753511
8 mm	n° 9	753512

Collier serre-câbles

Pour tenir en place vos torons de câbles !

- › Collier serre-câbles : couleur blanc
- › Matière : nylon 66
- › LSOH (zéro halogène)



Réf. 812120

	DIMENSIONS	QUANTITÉ	RÉF.
Collier serre-câbles	100 x 2,5 mm	100	629111
Collier serre-câbles	100 x 2,5 mm	1000	180160
Collier serre-câbles	200 x 2,5 mm	100	629121
Collier serre-câbles	140 x 3,2 mm	100	629131
Collier serre-câbles	150 x 3,6 mm	500	180150
Collier serre-câbles	200 x 4,6 mm	100	629151
Collier serre-câbles	300 x 4,8 mm	100	629161
Pince de serrage pour collier de 2,2 à 4,8 mm			812120

Collier serre-câbles avec porte-étiquette

Pour documenter tous vos câbles !

- › Collier serre-câbles : couleur blanc
- › Matière : nylon 66
- › LSOH (zéro halogène)

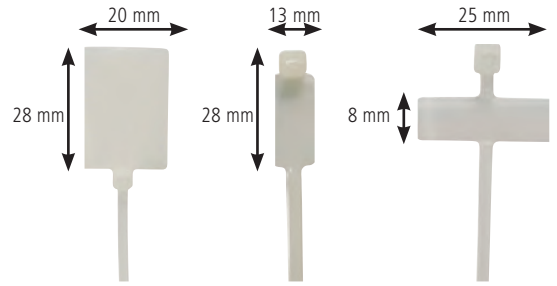

Réf. 629341

Réf. 629371

Réf. 629351

DIMENSIONS ÉTIQUETTE	DIMENSIONS COLLIER	QUANTITÉ	RÉF.
28 x 20 mm	130 x 2,5 mm	10	629341
28 x 13 mm	270 x 4,6 mm	10	629371
28 x 12 mm	180 x 4,6 mm	100	180170
8 x 25 mm	100 x 2,5 mm	10	629351

Collier serre-câbles nylon 66

- › Collier serre-câbles : couleur noire
- › Matière : nylon 66, résistant aux UV
- › Température : -40° C à +70° C
- › Conditionnement : sachet de 100 pcs

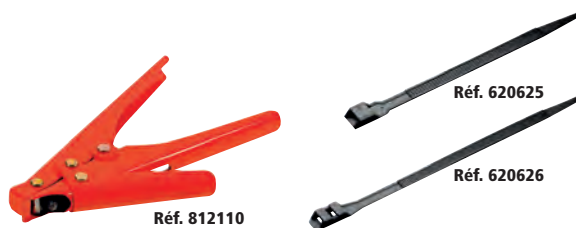

Réf. 812110

Réf. 620625

Réf. 620626

	DIMENSIONS	QUANTITÉ	RÉF.
Collier	180 x 9 mm	100	620625
Collier	235 x 9 mm	100	620626
Pince pour collier	-	-	812110

Embase adhésive pour collier serre-câbles

- › Dimensions : 29 x 29 mm
- › Compatibilité : pour collier serre-câbles largeur 6 mm max
- › Fixation : par adhésif ou vis, non fourni
- › Conditionnement : sachet de 100 pcs

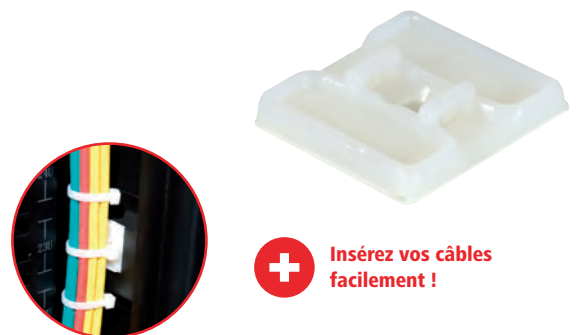

+ Insérez vos câbles facilement !

	DIMENSIONS	QUANTITÉ	RÉF.
Embase adhésive pour collier serre-câbles			629162

Accessoires de câblage

Passage plancher souple

Protégez vos câbles contre l'écrasement !

- › Nombre de câbles protégés : de 3 à 6 câbles Ø 6 mm (voir tableau)
- › Fixation : adhésif double-face fourni
- › Matière : PVC souple gris ou noir



Réf. 753700



Réf. 753640

	CAPACITÉ	LONGUEUR	LARGEUR	COULEUR	RÉF.
Passage plancher souple	3 câbles	1,8 m	53 mm	Gris	753640
Passage plancher souple	5 câbles	1,8 m	77 mm	Gris	753650
Passage plancher souple	6 câbles	1,5 m	83 mm	Gris	753700
Passage plancher souple	6 câbles	1,5 m	83 mm	Noir	753705
Passage plancher souple	6 câbles	3,0 m	83 mm	Gris	753710
Passage plancher souple	6 câbles	3,0 m	83 mm	Noir	753715

Passage plancher rigide

Protégez vos câbles au sol !

- › Nombre de câbles protégés : de 5 à 12 câbles Ø 6 mm (voir tableau)
- › Fixation : adhésif double-face vendu séparément
- › Matière : PVC rigide gris

Réf. 753347

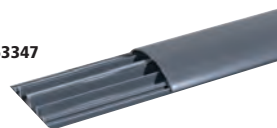

	CAPACITÉ	LONGUEUR	LARGEUR	RÉF.
Passage plancher rigide	8 câbles	1,0 m	70 mm	753340
Raccord pour Réf. 753340				753341
Passage plancher rigide	5 câbles	2,0 m	75 mm	753347
Passage plancher rigide	12 câbles	1,0 m	90 mm	753342
Raccord pour Réf. 753342				753343
Adhésif double-face	-	50,0 m	-	753326

Gaine wrap à fermeture auto-agrippante

Ajoutez ou retirez facilement des câbles grâce à la fermeture Velcro !

- › Gaine tressée extensible et ultra-flexible
- › Diamètre : jusqu'à 5 cm
- › Longueur : 1 m
- › Fermeture Velcro robuste, sur toute la longueur
- › Sans halogène
- › Usage industriel ou tertiaire
- › Résiste aux coupures et abrasions
- › Résiste aux produits chimiques et dissolvants



	LONGUEUR	RÉF.
Gaine wrap à fermeture auto-agrippante	1,0 m	903641

Gaine wrap extensible

Idéal pour vos frettes et torons de câbles !

- › Gaine tressée extensible et ultra-flexible
- › Diamètre : Réf. 903644 à vide 2 cm, chargée jusqu'à 4,5 cm
Réf. 903645 à vide 4 cm, chargée jusqu'à 7 cm
- › Longueur découpable
- › Usage industriel ou tertiaire
- › Résiste aux coupures et abrasions
- › Résiste aux produits chimiques et dissolvants

Réf. 903644



	LONGUEUR	LARGEUR	RÉF.
Gaine wrap extensible	25,0 m	2,0 cm	903644
Gaine wrap extensible	25,0 m	4,0 cm	903645

Anneau guide-câbles pour baie et coffret

- › Dimensions : 80 x 40 mm (Réf. 258611), 120 x 60 mm (Réf. 258655)
- › Fixation : par adhésif ou vis (non fourni)



	RÉF.
Anneau guide-câbles pour baie et coffret	258611
Anneau guide-câbles pour baie et coffret	258655

Organisateur de câbles

L'autre façon de ranger son bureau !

- › Nombre de câbles protégés : jusqu'à 6 câbles Ø 7 mm
- › Diamètre : 25 mm
- › Longueur : 20 m, recoupable
- › Outil de pose vendu séparément Réf. 167095



Insérez vos câbles facilement avec l'outil de pose !



Réf. 167087

dataflex

	LONGUEUR	COULEUR	RÉF.
Organisateur de câbles	20,0 m	Blanc	167420
Organisateur de câbles	20,0 m	Argent	167087
Organisateur de câbles	20,0 m	Noir	167002
Outil de pose	-	-	167095

Anneau guide-câbles Patchcatch pour panneau 1U

Gestion de câbles innovante et peu encombrante !

Les anneaux Patchcatch sont à monter sous des panneaux de brassage et autres équipements existants, et ne nécessitent aucun écrou cage ou unité de rack supplémentaire. Patchcatch de Patchbox® achemine les câbles sur le côté du rack à la même hauteur qu'ils sont patchés. Les croisements et enchevêtrements de câbles appartiennent donc au passé.

- › Hauteur : 1U
- › Matière : polyoxyméthylène POM
- › Compatibilité : pour panneau 10'' ou 19''
- › Conditionnement : sachet de 4 pcs

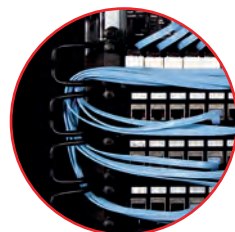

	RÉF.
Anneau guide-câbles pour panneau 1U	754841

Accessoires de câblage

Anneau serre-câbles adhésif

Instantané et ajustable !

- › Ajustable à différents diamètres
- › Fixation : adhésif double-face fourni
- › Conditionnement : sachet de 100 pcs



Réf. 629031

	DIAMÈTRE	QUANTITÉ	RÉF.
Anneau serre-câbles	7,9 à 10,3 mm	100	629011
Anneau serre-câbles	11,9 à 14,3 mm	100	629021
Anneau serre-câbles	14,7 à 19,1 mm	100	629031
Anneau serre-câbles	22,2 à 25,4 mm	100	629041

Guide-câbles vagues

Regroupez facilement vos câbles !

- › Nombre de câbles : jusqu'à 10 câbles Ø 7 mm ou 50 câbles Ø 3 mm
- › Perçage pour éventuelle fixation sous un bureau
- › Dimensions : 138 x 66 mm
- › Conditionnement : sachet de 2



Réf. 167430

dataflex

	CAPACITÉ	COULEUR	RÉF.
Guide-câbles vagues (lot de 2)	10 câbles	Argent	167430
Guide-câbles vagues (lot de 2)	10 câbles	Noir	167431



Lien auto-agrippant ID-SCRATCH

Attachez – Détachez – Rattachez facilement vos câbles !

- › Bande auto-agrippante pré-découpée tous les 3 cm
- › Se découpe à la main sans outil
- › Longueur : 2 m
- › Largeur : 20 mm
- › Résistance : jusqu'à 10 kg de traction
- › Conserve un fort pouvoir d'accroche



Se découpe à la main
tous les 3 cm !



Réf. 845131



Réf. 845130



Réf. 845132



Réf. 845129



	COULEUR	RÉF.
DEVIDOIR DE 2,0 M		
Dévidoir	Violet	845131
Dévidoir	Vert	845130
Dévidoir	Orange	845132
Dévidoir	Noir	845129

Lien auto-agrippant

Maintenez vos faisceaux de câbles en toute sécurité !

- › Fixation et démontage rapides
- › Largeur : 16 mm
- › Longueur : 21 ou 31 cm
- › Existe en noir ou en 5 couleurs



Réf. 629160

Réf. 629164

	LONGUEUR	LARGEUR	QUANTITÉ	RÉF.
Lien auto-agrippant 5 coul.	21 cm	16 mm	15	629160
Lien auto-agrippant noir	21 cm	16 mm	20	629164
Lien auto-agrippant noir	21 cm	16 mm	50	629165
Lien auto-agrippant noir	31 cm	16 mm	20	629166

Lien auto-agrippant

Attachez facilement vos câbles !

- › Fixation et démontage rapides
- › Largeur : 10, 15, 16 ou 20 mm
- › Longueur : 10 ou 20 m
- › Couleur : noir, bleu ou rouge



Réf. 629421

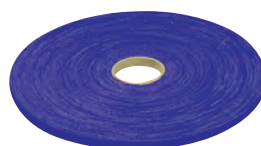

Réf. 629423



Réf. 629425

	LONGUEUR	LARGEUR	COULEUR	RÉF.
Lien auto-agrippant	10,0 m	15 mm	Noir	629445
Lien auto-agrippant	10,0 m	20 mm	Noir	629446
Lien auto-agrippant	20,0 m	10 mm	Noir	629421
Lien auto-agrippant	20,0 m	16 mm	Noir	629422
Lien auto-agrippant	20,0 m	10 mm	Bleu	629423
Lien auto-agrippant	20,0 m	16 mm	Bleu	629424
Lien auto-agrippant	20,0 m	10 mm	Rouge	629425
Lien auto-agrippant	20,0 m	16 mm	Rouge	629426

Solutions réseau actif

Reseau WiFi 107

Reseau filaire 119

KVM 153

Panneu directif
WiFi 5
Réf. 321550
Page 114

Modem 4G Industriel
LTE
Réf. 321400
Page 149

Hotspot Tube WiFi 5
Réf. 321500
Page 114



Réseau wifi

Clés USB et cartes PCIe WiFi	108
Répéteurs WiFi	109
Points d'accès WiFi	110
Modems WiFi VDSL / ADSL / 4G LTE	111
Routeurs WiFi	112
Antennes 4G LTE et WiFi	113
HotSpot WiFi d'extérieur	114
WiFi intérieur et extérieur	115
Solutions WiFi centralisées TP-Link	116
WiFi EnGenius Centralisé ou Cloud	117
Transmission IP sans fil Cambium	118



HotSpot 4G
Réf. 321420
Page 110



Routeur 4G
Réf. 321410
Page 111



Plafonnier WiFi 5
Réf. 321530
Page 110

Clés USB et cartes PCIe WiFi

CLÉS WIFI - DUAL-BAND AC - TRÈS HAUT DÉBIT

					
Dexlan	Dexlan	Dexlan	tp-link	NETGEAR	
PLUS PRODUIT MODELE STANDARD PILOTES	WiFi 5 en USB 3.0 ! DX-W5U1200 AC 1200 Windows Mac LINUX	AC1300 et antenne booster ! DX-W5U13XT AC 1300 Windows Mac LINUX	DriverLess et longue portée ! U3A-WI5E WiFi 5 AC1200 Windows	WiFi 5 Max ! Archer T9UH AC 1900 Windows Mac	Socle magnétique ! A7000 Nighthawk AC1900 AC 1900 Windows Mac
	REF. 310200	REF. 310210	REF. 310310	REF. 305790	REF. 308627





CLÉS WIFI - N300 JUSQU'À AC1200 - HAUT DÉBIT

					
stonet	tp-link	stonet	tp-link	NETGEAR	
PLUS PRODUIT MODELE STANDARD PILOTES	WiFi 5 1er prix ! WF2180 AC 600 Windows Mac LINUX	Pivote à 180 et 90° Archer T3U Plus WiFi 5 AC1300 Windows	WiFi 5 - Mini Prix ! WF2123 N 300 Windows Mac LINUX	Clé USB 3.0 ! Archer T4U AC 1300 Windows Mac	Avec Beamforming ! A6150 WiFi 5 AC1200 Windows Mac
	REF. 472180	REF. 302733	REF. 472123	REF. 305740	REF. 302886







netis
devient
stonet

CLÉS ET ANTENNE USB WIFI

				
stonet	tp-link	tp-link	tp-link	
PLUS PRODUIT MODELE PILOTES	Taille Nano avec bouton WPS ! WF2120 Windows Mac LINUX	Taille ultra compacte ! TL-WN725N Windows Mac LINUX	Haute vitesse et 500 mW ! TL-WN8200ND Windows	300 Mbps ! TL-WN822N Windows Mac
	REF. 472120	REF. 302725	REF. 302802	REF. 302822

CARTES INTERNES WIFI PCI-EXPRESS

					
stonet	tp-link	tp-link	stonet	tp-link	
PLUS PRODUIT FACTEUR DE FORME MODELE VITESSE MAX PILOTES	WiFi 6 et BlueTooth 5 ! Standard Stonet F1 AX 3000Mbps Windows	Le WiFi AC en 900 + 400 ! Standard Archer T6E 1300 Mbps Windows	La première MiMo en PCIe ! Standard TL-WN881ND 300 Mbps Windows	Antennes puissantes 5 dBi ! Standard WF-2113 300 Mbps Windows LINUX	La carte WiFi la plus vendue ! Standard TL-WN781ND 150 Mbps Windows
	REF. 473000	REF. 305160	REF. 302881	REF. 472113	REF. 302781

Système d'extension MESH en WiFi 6

Boostez la vitesse et la portée de votre WiFi !

Équipé de la technologie WiFi 6, chaque kit Deco X60 est conçu pour offrir une énorme augmentation de la couverture, de la vitesse et de la capacité totale. Obtenez la dernière génération de WiFi Mesh pour profiter d'un réseau intelligent qui se charge plus rapidement et se connecte avec plus d'appareils, sur une plus grande couverture.

- > Standard WiFi : 802.11ax triple bande 3000Mbps
- > Sécurité: nouveau cryptage WPA3
- > Installation rapide, opérationnel en moins de 5 minutes



Réf. 306003



	RÉF. TP-LINK	RÉF.
Kit MESH en WiFi 6 AX3000 – 1 base 2 satellites	DECO X60(3PACK)	306003
Kit MESH en WiFi 6 AX3000 – 1 base 1 satellites	DECO X60(2PACK)	306002

RÉPÉTEURS WIFI LONGUE PORTÉE



NETGEAR



tp-link



NETGEAR



netis|n stonet



PLUS PRODUIT	Premier répéteur en WiFi AX 6ème génération !	Le 1er prix des répéteurs WiFi 6 !	Tri-Band et MESH !	Meilleure performance/prix !
MODÈLE	EAX80 Mesh Nighthawk AX 6000	RE505X	EX7700	Stonet E3
FORMAT	Boîtier vertical	Boîtier mural	Boîtier desktop vertical	Boîtier mural
TYPE WIFI	802.11ax – 1.2 Gb en 2.4 GHz / 4.8 Gb en 5 GHz	WiFi 6 AX1500	WiFi 5 AC2200	WiFi 5 AC1200
FONCTIONS PLUS	Switch 4P Gigabit + partage USB 3.0	Evolutif vers système MESH	Combinable avec tout MESH de Netgear	Même nom de réseau (SSID)
RÉF.	308669	RÉF. 305501	RÉF. 308665	RÉF. 471200

RÉPÉTEURS WIFI 5 ET WIFI 4



tp-link



tp-link



NETGEAR



NETGEAR



PLUS PRODUIT	Le Gigabit WiFi sur prise murale !	Installation assistée par smartphone !	AC1200 avec prise gigogne !	Dual-Band et MESH !
MODÈLE	RE450	RS650	EX6130	EX7300
FORMAT	Boîtier sur prise + 3 antennes externes	Boîtier sur prise + 4 antennes externes	Boîtier sur prise + 2 antennes externes	Boîtier mural
TYPE WIFI	Dual-band AC1750 Mbps	AC2600	Dual-band AC1200 Mbps	WiFi 5 AC2200
FONCTIONS PLUS	Voyant détecteur WiFi intégré	NU-MIMO plus d'appareils simultanés	Prise électrique Mâle / Femelle	Combinable avec tout MESH de Netgear
RÉF.	307450	RÉF. 307465	RÉF. 302878	RÉF. 308664



tp-link



NETGEAR



tp-link



tp-link

PLUS PRODUIT	Avec prise Gigogne !	Le plus compact des répéteurs AC !	Le 1er prix des répéteurs WiFi AC !	Le répéteur longue portée !
MODÈLE	TL-WA865RE	EX3700	RE200	RE305
FORMAT	Boîtier sur prise + 2 antennes externes	Boîtier sur prises + 2 antennes externes	Boîtier mural	Boîtier sur prise + 2 antennes externes
TYPE WIFI	N300 Mbps 2,4 GHz	Dual-band AC750 Mbps	WiFi 5 AC750	Dual-band AC1200 Mbps
FONCTIONS PLUS	-	Bouton WiFi marche / arrêt	Installation assistée par Smartphone	Mode répéteur ou point d'accès
RÉF.	302838	RÉF. 302856	RÉF. 305200	RÉF. 305305

Points d'accès WiFi

POINTS D'ACCÈS WIFI DUAL-BAND AC



PLUS PRODUIT	Le plus rapide du moment !	Portail captif intégré !	Centralisable par Cloud !	Le plus économique !
MODÈLE	EAP660 HD	WAP571	EAP265 HD	TI-WA1201
FORMAT	Plafonnier	Plafonnier	Plafonnier	Boitier desktop / fixation murale
TYPE WIFI	WiFi 6 AX3550	WiFi 5 AC1900	WiFi 5 AC1750	WiFi 5 AC1200
MODES	Omada SDN	Point d'accès	Omada SDN	Point d'accès / Client / répéteur / Multi SSID
ANTENNES	8 internes	4 internes	6 internes	4 externes pivotante
ALIMENTATION	Fournie 12V ou via Multi-Giga PoE++	Livré sans alim mais PoE+	Adaptateur PoE Passif ou PoE+ 12.3w	Adaptateur secteur 12V 1.5A + kit PoE passif
	RÉF. 307660	RÉF. 164656	RÉF. 307265	RÉF. 305121

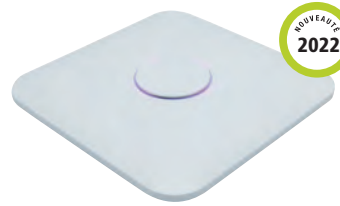
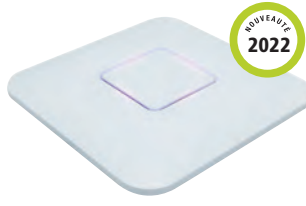

Dexlan

Dexlan

Dexlan

PLUS PRODUIT	Port SIM 4G LTE !	120 connexions !	150 Connexions !
MODÈLE	DX-4GAPW4	DX-PAPW512K-120	DX-PAPW513K
FORMAT	Applique murale IP66	Plafonnier carré	Plafonnier carré
TYPE WIFI	WiFi 4 N300	WiFi 5 AC1200 Wave2	WiFi 5 AC1300 Wave2
MODES	Point d'accès	Routeur/AP/Pont/Répéteur	Routeur/AP/Pont/Répéteur
ANTENNES	1 LTE 4G + 1 WiFi	4 x 3dBi internes	4 x 3dBi internes
ALIMENTATION	PoE 24V fourni ou par USB Powerbank	10/100 PoE fourni compatible switch PoE at/af	Gigabit PoE+ fourni compatible switch PoE at/af
	RÉF. 321420	RÉF. 321520	RÉF. 321530

Existe en pack de 3
Réf. 305511



NETGEAR®

NETGEAR®

NETGEAR®

NETGEAR®

PLUS PRODUIT	Dual-band et PoE 15 W seulement !	Le switch Gigabit avec WiFi !	Super puissant !	Cloud manageable !
MODÈLE	WAC510	WAC104	WAC124	WAC540
FORMAT	Plafonnier / applique murale	Boitier desktop	Boitier desktop	Plafonnier
TYPE WIFI	Dual-band AC1200 Mbps	Dual-band AC1200 Mbps	AC 2000	AC 3000
MODES	Point d'accès / pont	Point d'accès / pont	Point d'accès / pont	Point d'accès répéteur MESH
ANTENNES	4 internes	2 externes pivotantes	3 externes pivotantes	4 internes
ALIMENTATION	Livré sans alim mais PoE 9 W	Adaptateur secteur 12 V 1.5 A	Alim secteur 12 V 1.5 A	Alim 12 V 2.5 A et PoE+ 6 W
	RÉF. 305510	RÉF. 305104	RÉF. 305114	RÉF. 305540



netis®



netis®







PLUS PRODUIT	Bouton turbo : puissance x4 !	Plafonnier PoE Actif 1er Prix !	La borne WiFi encastrable !
MODÈLE	WF2220	WF2520	EAP115-WALL
FORMAT	Boitier desktop / fixation murale	Plafonnier/applique murale	Encastrable dans boitier mural 60 mm
WIFI	N300 Mbps	N300 Mbps	N300 Mbps
MODES	Point d'accès / répéteur / pont / client	Point d'accès / pont / client / répéteur	Point d'accès
ANTENNES	2 externes 5 dBi	2 internes 5 dBi	2 internes
ALIMENTATION	Adaptateur secteur 12 V 1 A + kit PoE passif	Livré sans alim mais PoE actif 4 W	Livré sans alimentation mais PoE actif 3 W
	RÉF. 472220	RÉF. 472520	RÉF. 307116



Modems WiFi VDSL / ADSL / 4G LTE

MODEM SUR LIGNE TÉLÉPHONIQUE XDSL





			
tp-link	tp-link	NETGEAR	tp-link
PLUS PRODUIT	Port pour clé USB 3G / 4G backup !	Le modem VDSL2 WiFi Gigabit !	Print serveur USB intégré !
MODÈLE	Archer VR400	D7000 Nighthawk	TD-9970
FORMAT	Boîtier desktop	Boîtier desktop	Boîtier desktop
TYPE WIFI	Dual-Band AC1600 Mbps	AC1200 Mbps	N300 Mbps
PORTS RJ45	1 WAN/LAN + 3 LAN Gigabit	1 WAN-LAN 3 LAN	1 WAN-LAN 3 LAN 10/100
FONCTIONS	RJ11 VDSL2 / ADSL2+ et 2 USB 2.0	RJ11 auto detect ADSL / VDSL	RJ11 auto detect ADSL / VDSL + 1 x USB 2.0
ANTENNES	3 dual-band détachables	3 dual-band pivotantes	2 pivotantes
REF.	318989	318994	318975

MODEMS ROUTEUR WIFI 3G / 4G

			
tp-link	tp-link	tp-link	tp-link
PLUS PRODUIT	4G+ 2 fois plus vite que la 4G !	Avec port pour carte SIM !	Carte SIM 4G et port WAN !
MODÈLE	TL-MR100	MR600	TL-M56400
FORMAT	Boîtier desktop	Boîtier desktop	Boîtier desktop
TYPE WIFI	WiFi 4 N300	Dual-band AC1200 Mbps	Dual-band AC750 Mbps
PORTS RJ45	1 WAN 1 LAN Gigabit	1 WAN/LAN + 3 LAN 10/100	1 x WAN
FONCTIONS	USB 2.0 Partage média	1 port Sim 4G+ LTE	1 port carte SIM 3G / 4G
ANTENNES	2 4G LTE détachables	2 LTE détachables	2 internes WiFi + 2 externes 4G pivotantes
REF.	305315	305390	318964

			
tp-link	robustel	Dexlan	Dexlan
PLUS PRODUIT	4G+ WiFi 6 et MESH !	La 4G de 25° à +70°C !	1er Prix en 4G !
MODÈLE	Deco X20-4G	R1510-4L	DX-4GRTIDW4
FORMAT	Format Canette	Boîtier ABS	Boîtier desktop
TYPE WIFI	WiFi 6 AX1800	WiFi 4 N150	WiFi 4 N300
PORTS RJ45	3x Gigabit	2 x 10/100	3x10/100
FONCTIONS	WiFi extensible avec autre MESH Deco	Bornier I/O + VPN	Alimentable par USB
ANTENNES	2 WiFi + 2 LTE internes	2 LTE SMA + 1 WiFi RP-SMA	2 x LTE + 2 x WiFi pivotantes
REF.	306004	308334	321410
			REF. 321400

MIFI - MODEM 4G LTE MOBILE AVEC WIFI

			
tp-link	tp-link	tp-link	tp-link
MODÈLE	M7200	M7350	M7650
VITESSE 4G	LTE 4G 150Mbps	LTE 4G 150Mbps	LTE 4G+ 300Mbps
VITESSE WIFI	WiFi 4 N300	WiFi 4 N300	WiFi 5 AC600
AFFICHAGE	Voyants LED	Ecran LCD	Ecran LCD
REF.	305307	305370	305376

Routeurs WiFi



PLUS PRODUIT	1er routeur WiFi 6 en 10 Gigabit !	Le AC1200 éco-efficace !	Le WiFi 6 éco !	Partage USB étendu !
MODÈLE	ARCHER AX11000	R6120	Stonet N6	Archer AX90
FORMAT	Boîtier desktop	Boîtier desktop	Boîtier desktop	Boîtier desktop
TYPE WIFI	Tri-band AX 11000 Mbps	Dual-band AC1200 Mbps	WiFi 6 AX 1800Mbps	WiFi 6 AX 6600Mbps
PORTS RJ45	1 Wan 2.5Gbps + 8 Lan Gigabit	5p 10/100 : 4 LAN + 1 WAN	5p Gigabit (4 LAN / 1 WAN)	1 WAN 2.5Gbps / 3 LAN Gigabit
FONCTIONS	Game detector + Accelerator	1 x USB 2.0	Fonction MESH (>32 x N6)	2 ports USB (Samba/Time machine)
ANTENNES	8 Tri-band pivotantes	2 pivotantes	4 dual-band pivotantes	8 tri-band pivotantes
REF.	307011	308612	471800	307019



PLUS PRODUIT	Le 1er prix du WiFi 5 !	Optimisé pour objets connectés !	Elegant et stylé
MODÈLE	Stonet N3D	Stonet N3	R360
FORMAT	Boîtier desktop	Boîtier desktop	Boîtier desktop aluminium
TYPE WIFI	WiFi 5 AC 1200Mbps	WiFi 5 AC 1200Mbps	WiFi 5 AC 1200Mbps
PORTS RJ45	5p 10/100 (4 LAN / 1 WAN)	5p Gigabit (4 LAN / 1 WAN)	1 WAN / 4 LAN Gigabit
FONCTIONS	Avec mode client et Répéteur	Avec mode client et Répéteur	2 ports USB
ANTENNES	4 Dual-band pivotantes	4 Dual-band pivotantes	4 Dual-band pivotantes
REF.	471210	471230	472360



PLUS PRODUIT	Puissant Élegant et pas cher !	Nouvelle version en 450 Mbps !	Le WiFi 5 super compact !
MODÈLE	STONET N2M	Archer C7	Stonet N4
FORMAT	Boîtier desktop	Boîtier desktop et fixation murale	Mini Boîtier desktop
TYPE WIFI	WiFi 5 AC1200	Dual-band AC1750 Mbps	WiFi 5 AC 1200Mbps
PORTS RJ45	1 WAN 4 LAN Gigabit	Gigabit 4 x LAN + 1 WAN	3p gigabit (2 LAN / 1 WAN)
FONCTIONS	Modes AP/Client/Répéteur et MESH	2 ports USB 2.0	Fixation murale possible
ANTENNES	4 5dBi pivotantes	3 internes 5 GHz + 3 externes 2,4 GHz	2 Dual-band pivotantes
REF.	472722	305750	472740



PLUS PRODUIT	Le petit budget efficace !	Le routeur de voyage Dual-band !	Le WiFi 5 super compact !
MODÈLE	W2	TL-WR902AC	TL-WR841N
FORMAT	Boîtier desktop compact	Boîtier de poche	Mini Boîtier desktop
TYPE WIFI	N300 Mbps	Dual-band AC750 Mbps	WiFi 4 N300 Mbps
PORTS RJ45	5p 10/100 1 Wan + 4 Lan	1p 10/100 LAN / WAN	5p 10/100 (4 LAN / 1 WAN)
FONCTIONS	Mode AP et client/Fixation murale	1p USB 2.0 chargeur /partage	Fixation murale possible
ANTENNES	2 externes 5dBi pivotantes	2 internes 2dBi	2 pivotantes
REF.	472414	305902	302899

Antennes 4G LTE et WiFi

Antennes 4G LTE et WiFi 2.4GHz

Étanches et avec cordon !

Améliorez les communications 4G ou WiFi 2.4GHz avec les antennes Poynting. Utilisables en intérieur ou extérieur, elle résistent aux températures de -40 à 70°C et sont livrées avec leur kit de fixation et le cordon de raccordement avec prise SMA pour la 4G et complété par l'adaptateur RP-SMA pour les utiliser en WiFi

- › Format PUCK : 360° et compact. Idéal sur un boîtier, un coffret ou un véhicule
- › Format XPOL : Polarisation croisée à 90° secteur directif : usage endroit isolé
- › Format OMNI : Polarisation 360° couverture circulaire : usage rayonnement centralisé



Réf. 302236



Réf. 302238



Réf. 302237



	INDICE	FRÉQUENCE	FIXATION	CORDON	RÉF.
Antenne PUCK 4G & WiFi	IP68	689 – 3800MHz	Traversé / mur / mât	2 m	302236
Antenne XPOL MiMo 4G / WiFi	IP65	790-960 / 1710-2700 MHz	Ventouse / mur / mât	2 x 5 m	302237
Antenne OMNI 4G & WiFi	IP65	698 – 960 / 1710 -2700 / 3400 – 3800MHz	Magnétique / mur / mât	2 m	302238

Antennes WiFi Dual-Band 2.4 et 5 GHz

Optimisez du WiFi 4 au WiFi 6 !

Amplifiez le signal d'origine de vos appareils WiFi en utilisant une antenne appropriée à votre utilisation. Conçues pour se raccorder sur les équipements à double fréquence 2.4 et 5GHz, en WiFi 4 802.11n, WiFi 5 802.11ac et WiFi 6 802.11ax.

- › Format PUCK : 360° et compact. Idéal sur un boîtier, un coffret ou un véhicule
- › Format WLAN : Polarisation verticale linéaire panneau directif : usage isolé
- › Format OMNI : Polarisation 360° couverture circulaire : usage central



Réf. 302234

Réf. 302248

Réf. 302251



	GAIN MAX	INDICE	FRÉQUENCE	FIXATION	CORDON	PRISES	RÉF.
Antenne WiFi MiMo PUCK	7.5 dBi	IP68	2400 – 2500 MHz 3300 – 3800 MHz 5000 – 6000 MHz	Traversé / mur / mât	2 x 2m	2 x SMA M + 2 changeurs RS-SMA M	302234
Antenne Dual Band WLAN	18 dBi	IP65	2400 – 2500 MHz 3300 – 3800 MHz 5000 – 6000 MHz	Mur / mât	En option	1 SMA F + 1 changeur RP-SMA F	302248
Antenne Dual Band OMNI	7.5 dBi	IP65	2400 – 2500 MHz 3300 – 3800 MHz 5000 – 6000 MHz	Mur / mât	En option	Type N Femelle	302251

Antennes d'extérieur directives 14 dBi 2 prises N

2.4 ou 5 GHz !

- › Destinées aux liaisons sans fil entre bâtiments sur les bandes 2,4 ou 5 GHz.
- › 2 Prises d'antenne Type N femelles
- › 2T2R à double polarisation : horizontale + verticale
- › Dimensions : 228 x 228 x 15 mm



Réf. 416214



Réf. 416514



	RÉF. CONSTRUCTEUR	RÉF.
Antenne extérieure panneau 14dB 2.4 GHz – 2 prises N	ANT-FP14D	416214
Antenne extérieure panneau 14dB 5 GHz – 2 prises N	ANT-FP14AD	416514
Cordon antenne Type N Mâle-Mâle 10m	ECF-302219	302219
Cordon antenne Type N Mâle-Mâle 1m	ECF-302211	302211
Raccord Type N Femelle-Femelle monobloc	ECF-203086	203086

Antenne WiFi 2.4 GHz

Spécial HotSpot outdoor !



Réf. 302276



Réf. 302242

	CONNECTEURS	GAIN	RÉF.
Antenne bâton 360° MiMo	2 x N Femelle	15 dBi	302242
Antenne bâton 360° SiSo	N mâle	9 dBi	302265
Antenne Yagi directive 24° longue distance	N Femelle	18 dBi	302276
Antenne Panneau directif 35°	N Femelle	18 sBi	302301

HotSpot WiFi d'extérieur

Hotspot TUBE d'extérieur WiFi 5

Avec Kit PoE fourni !

Borne WiFi AC1200 étanche IP66 dual-band haute puissance (27dBm) avec 2 antennes directives de 5 dBi.

- › Modes : Point d'accès / Répéteur
- › Fixation : Murale ou Mât (50mm max)
- › Dimension : 380 x 54



Prise étanche !



NOUVEAUTÉ 2022

Dexlan

HotSpot Tube WiFi 5 AC1200 IP66

RÉF. DEXLAN
DX-APODW5 RÉF.
321500

Hotspot 4G d'extérieur WiFi 4

Carte SIM tout opérateur !

Installez facilement cette borne WiFi N300 étanche IP66 dans n'importe quel endroit où le signal cellulaire 4G LTE est accessible, idéal pour combiner avec une caméra de vidéosurveillance.

- › Nécessite une carte SIM et un abonnement 4G LTE optionnel (tout opérateur FR)
- › Fixation : Murale ou Mât (50mm max)
- › Alimentation : Kit PoE 24V fourni
- › Dimension : 353 x 85 x 44 mm



NOUVEAUTÉ 2022

Dexlan

HotSpot 4G LTE WiFi 4 N300 IP66

RÉF. DEXLAN
DX-4GAPW4 RÉF.
321420

Hotspot d'extérieur WiFi 5 360° PoE

Jusqu'à 120 connexions simultanées !

Ce Hotspot WiFi AC1200 étanche IP66 dual-band haute puissance (27dBm) avec 2 antennes directives de 5 dBi.

- › Modes : Point d'accès / WISP / Routeur / Répéteur
- › Fixation : Mât 40 à 50 mm max
- › Alimentation : Kit PoE fourni compatible PoE 802.3af/at



NOUVEAUTÉ 2022

Dexlan

HotSpot WiFi 5 AC1200 IP66 PoE

RÉF. DEXLAN
DX-APWMM5 RÉF.
321510

Panneau directif WiFi 5 PoE+

Spécial liaison point à point !

Cette borne WiFi AC1300 IP67 est équipée d'antennes internes haute performances et d'une radio haute puissance (Qualcomm 27dBm), elle sera idéale pour une large couverture et les applications de "Pont sans fil" entre bâtiments. Son WatchDog reboot automatiquement le système en cas de perte d'accès réseau.

- › Modes : Point d'accès / client / Répéteur
- › Angles de couverture : 60° horizontal / 30° vertical
- › Alimentation : Kit PoE fourni compatible PoE 802.3af/at
- › Dimension : 300 x 180 x 45 mm



NOUVEAUTÉ 2022

Dexlan

Panneau directif WiFi 5 AC1300 IP67 PoE+

RÉF. DEXLAN
DX-APDW5 RÉF.
321550

HotSpot WiFi IP55 Haute puissance 30 dB

L'efficacité du AC600 au bon prix !

Borne WiFi haute puissance pour une qualité de signal optimale et un taux de transfert performant.

- › Modes : AP / client / routeur / répéteur
- › Boîtier étanche IP55
- › Alimentation PoE 24 V fournie



GARANTIE 03 ANS

stonet

HotSpot WiFi 11ac 600 Mbps ant. 8 + 11 dBi

RÉF. STONET
WF2375 RÉF.
472375

HotSpot WiFi AC1300 Wave 2 IP55

La nouvelle vague MU-MiMo du WiFi AC !

Nouvelle génération intelligente de bornes WiFi avec répartition automatique des fréquences et des SSID en fonction de la charge et du trafic.

- › WiFi AC1300 Mbps Dual-Band Wave 2
- › 2 ports Gigabit dont 1PoE 24 V propriétaire
- › Puissance ajustable jusqu'à 27 dB par bande
- › 4 antennes 5 dBi amovibles



EnGenius

HotSpot WiFi AC 1300 Wave 2 IP55

RÉF. ENGENIUS
ENS620EXT RÉF.
430620

HotSpot WiFi 5 AC1200 Wave 2 IP67 40/+70°C PoE+

NOUVEAUTÉ

Étanche solide et plus rapide !

HotSpot dans coffret métallique étanche qui peut combiner la diffusion d'accès Internet et les liaisons sans fil éloignées simultanément avec fonctions d'administration Multi-SSID et VLAN performantes.

- › 4 Ports Type N Fem. : pour antennes Dual-Band
- › Fonctionnement : autonome ou centralisable par logiciel PLANET gratuit



NOUVEAUTÉ 2022

PLANET
Networking & Communication



HotSpot WiFi 5 AC1200 Wave 2 IP67-40/+70°C PoE+
Antenne WiFi Dual-Band 7dBi Prise N mâle

RÉF. FOURNISSEUR
WDAP-850AC RÉF.
416850 302247

HotSpot WiFi IP65 N300

Installation rapide et facile !

- › Standard WiFi N300
- › Admin par soft Auranet (Win / iOS® / Android)
- › Antennes internes 2 x 5 dBi
- › Portail captif sécurisé et pratique
- › Gestion VLAN / 8 SSID
- › Alimentation PoE 24 V fournie



GARANTIE À VIE

tp-link

HotSpot WiFi IP65 N300 PoE passif

RÉF. TPLINK
EAP110-Outdoor

RÉF.
307111

WiFi intérieur et extérieur

Plafonnier WiFi 6 AX3550 PoE+

4 fois plus performant que le WiFi 5 !

Ce point d'accès dispose des modes multi et monocanal et mode hybride qui combinent le meilleur des architectures et maximisent les performances

- › Standard WiFi : 802.11ax Dual Band 3550Mbps
- › Port RJ45 : Multi-Gigabit 5G/2.5G/1G/100Mbps
- › Conso Max PoE : 21W

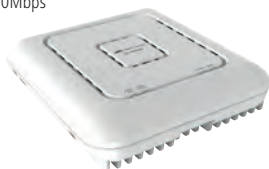

	RÉF. ALLIED	RÉF.
Plafonnier WiFi 6 AX3550 PoE+	AT-TQ6602	522602

HotSpot étanche WiFi 5 AC2200

Autonome ou centralisé mono-multi canal !

Le point d'accès d'extérieur professionnel, étanche IP67 et endurci -40/65°C est administrable seul ou en groupe jusqu'à 3000 unités par logiciel optionnel Vista Manager ou AWC.

- › Standard : WiFi 5 802.11ac Dual-Band
- › Port RJ45 : Gigabit PoE+ 16W maximum
- › 3 x 2 antennes fournies : 2.4GHz 5.2dBi / 5.2-5.3GHz 6.91dBi / 5.6-5.8GHz 7.08dBi



	RÉF. FOURNISSEUR	RÉF.
HotSpot étanche WiFi 5 AC2200	AT-TQ5403e	522453

HotSpot étanche WiFi 5 AC2200

Autonome ou centralisé mono-multi canal !

Point d'accès d'extérieur professionnel, étanche IP67, et endurci -40/65°C est administrable seul ou en groupe jusqu'à 3000 unités par logiciel optionnel Vista Manager ou AWC.

- › Standard : WiFi 5 802.11ac Dual-Band
- › Port RJ45 : Gigabit PoE+ 16W maximum
- › 3 x 2 antennes fournies : 2.4GHz 5.2dBi / 5.2-5.3GHz 6.91dBi / 5.6-5.8GHz 7.08dBi



	RÉF. ALLIED	RÉF.
HotSpot étanche WiFi 5 AC2200	AT-TQ5403e	522453

Plafonnier WiFi 5 PoE

Autonome ou centralisé mono-multi canal !

Les plafonniers d'intérieur sont administrables seuls ou en groupe par logiciel optionnel Vista Manager ou AWC. La version économique est limitée à une gestion centralisée de 100 bornes.

- › Standard : WiFi 5 802.11ac Dual-Band
- › Port RJ45 : Gigabit PoE+ 19W maximum
- › Antennes Intégrées – Livrés sans alimentation



	RÉF. ALLIED	RÉF.
Plafonnier WiFi 5 AC2200 Tri-Band	AT-TQ5403	522403
Plafonnier WiFi 5 AC1200 Dual-Band économique	AT-TQm1402	522414

Applique murale et plastron WiFi

Encastrable ou en saillie !

Déployez facilement des bornes WiFi discrètes avec les appliques et plastrons PoE. Elles sont conçues pour fonctionner en mode autonome ou centralisée via le système TP-Link OMADA.

- › Prise entrée : 1x RJ45 PoE
- › Prise sortie plastron : 1 x RJ45
- › Prise sortie applique : 3 x RJ45 dont 1 PoE



	RÉF. TP LINK	RÉF.
Plastron WiFi 4 N300 10/100 PoE	EAP115-WALL	307116
Plastron WiFi 5 AC1200 Gigabit PoE	EAP235-WALL	307235
Applique murale WiFi 5 AC1200 Gigabit PoE	EAP230-WALL	307231
Applique murale WiFi 6 AX1800 Gigabit PoE+	EAP615-WALL	307665



Réf. 307231

Réf. 307665

Bridge EnStation WiFi AC900 5GHz étanche IP55

Spécial liaison entre bâtiments !

- › Puissance réglable 17 à 26 dBm
- › Alimentation par PoE passif ou PoE+
- › Livré avec kit PoE passif 24 V



	RÉF. ENGENIUS	RÉF.
Bridge WiFi AC900 5 GHz PoE Passif 24 V	EnStation5-AC	435025
Bridge WiFi AC900 5 GHz PoE+ 802.3at	EnStationAC	435019

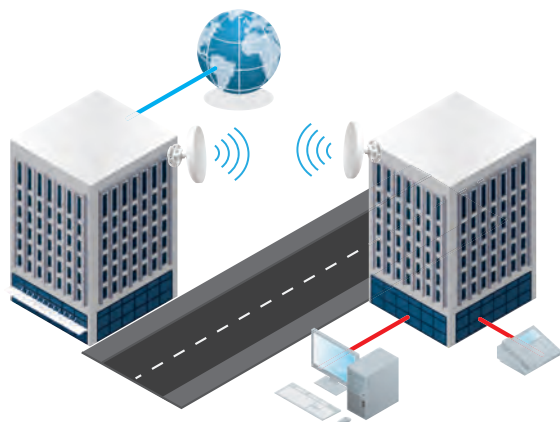

Solutions WiFi centralisées TP-Link



Solutions WiFi professionnelles Omada

Dédiées aux TPE / PME, hôtels, restaurants, campings, petits commerces.



Gérer à distance plusieurs sites avec le contrôleur logiciel ou Cloud Omada.

Authentification des clients via portail captif

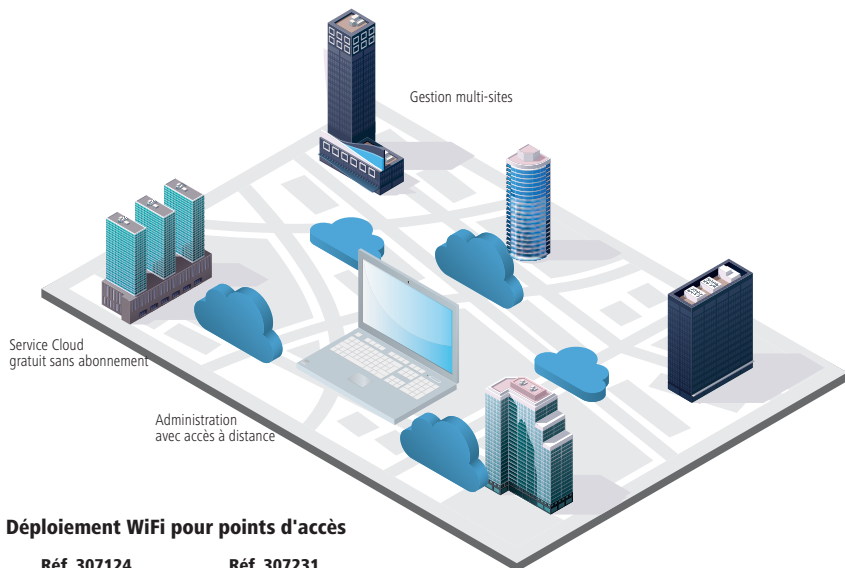

Déploiement WiFi pour points d'accès

Réf. 307124
Extérieur



Réf. 307231
Plastron



Réf. 307622
Plastron

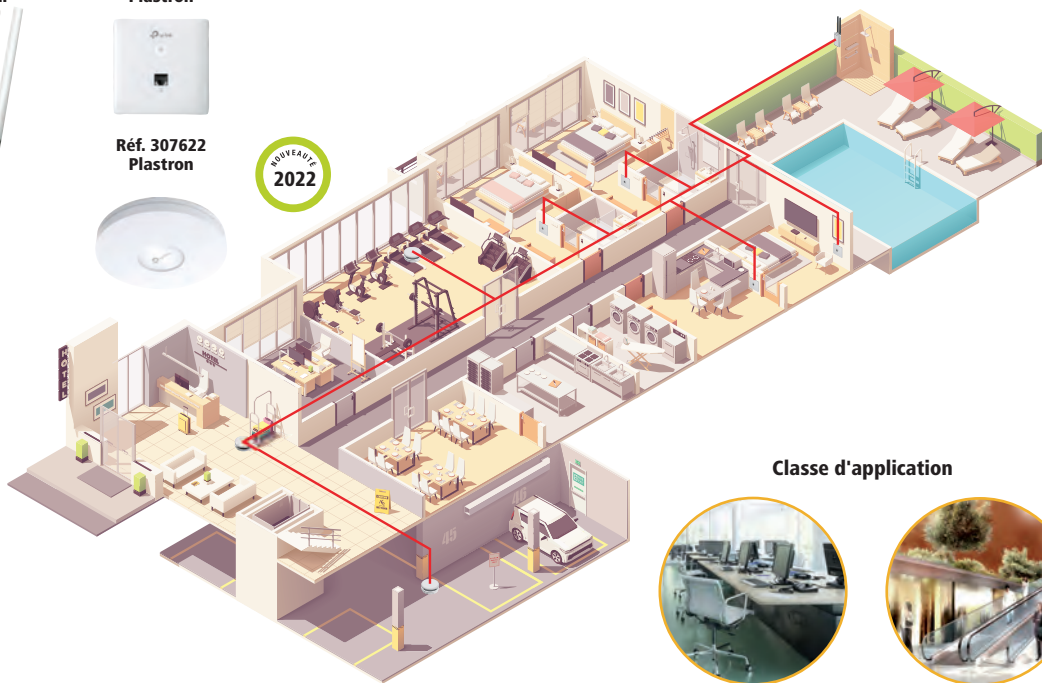

Classe d'application



Entreprises



Centre commerciaux



Hôtels



Ecoles

	RÉF. TP-LINK	RÉF.
Contrôleur Cloud OMADA 100 appareils	OC200	307050
Contrôleur Cloud OMADA 500 appareils	OC500	307100
Plafonnier WiFi 5 AC1350	EAP225	307225
HotSpot d'extérieur WiFi 5 AC1200	EAP225-OUTDOOR	307124
Plastron murale WiFi 5 AC1200	EAP230-WALL	307231
Plafonnier WiFi 5 AC1750	EAP245	307245
Plafonnier WiFi 6 AX3600	EAP660 HD	307660
Plafonnier PoE+ WiFi 6 AX1800 HD 1000 connexions	EAP620 HD	307622
Plafonnier PoE+ WiFi 6 AX1800	EAP610	307661
Applique murale WiFi 6 AX1800 PoE+ 1 in/3 out	EAP615-WALL	307665
HotSpot d'extérieur WiFi 6 AX1800	EAP610-Outdoor	307128
Applique murale WiFi 5 AX1200 PoE+ 1 in/3 out	EAP235-WALL	307235
Plafonnier PoE WiFi 5 AC1750	EAP265	307265
Pack de 5 Plafonniers WiFi 5 PoE	EAP245(5-pack)	307246

WiFi EnGenius centralisé ou Cloud



Switch PoE Neutron contrôleur WiFi centralisé

Le contrôleur PoE EnGenius vous aide à déployer facilement jusqu'à 20 bornes EnGenius et simplifie l'administration pour les utilisateurs «non-tech». Il détecte automatiquement la présence de toute borne WiFi EnGenius centralisable et l'intègre dans le système de contrôle global de votre réseau sans fil. En plus de la gestion des SSID / VLAN, la gestion centralisée donne accès aux fonctions fast roaming / fast handover (navigation entre 2 bornes sans coupure) et à l'importation du plan du bâtiment pour visualiser les connexions et les zones d'ombres.

- › Ports RJ45 Gigabit PoE+ 802.3at 30 W
- › Ports SFP Bi-Vitesse 100FX et 1000SX / LX
- › Modèle 8p jusqu'à 20 bornes, modèles sup. 50 bornes WiFi
- › Chaque borne supporte 100 connexions WiFi simultanées

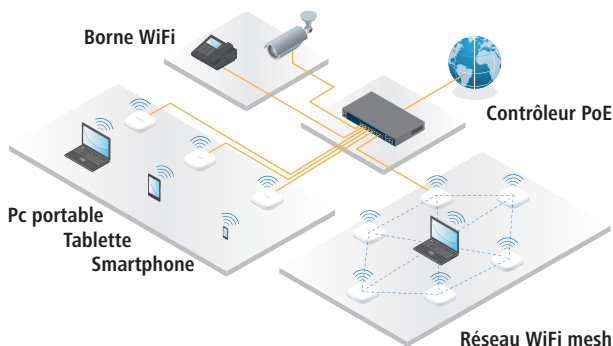

Réf. 435912

Réf. 437952



Réf. 435360



Réf. 435660



Réf. 435850



	RÉF. ENGENIUS	RÉF.
Borne WiFi centralisable WiFi AC1750 PoE	EWS360AP	435360
Contrôleur WiFi centralisé 24 ports PoE+ et 4 SFP 185 W	EWS7928P	437928
Contrôleur WiFi centralisé 24 ports PoE+ et 4 SFP 370 W	EWS7928FP	437929
Contrôleur WiFi centralisé 48 ports PoE+ et 4 SFP 740 W	EWS7952FP	437952
Plafonnier centralisable WiFi AC1300	EWS330AP	435330
Plafonnier WiFi 6 centralisable AX1800 PoE+	EWS357AP	435357
Plafonnier WiFi 6 centralisable AX3600 PoE+	EWS377AP	435377
HotSpot d'extérieur WiFi AC 1750 étanche IP55	EWS660AP	435660
Hotspot WiFi 6 d'extérieur AX1800 PoE+ IP67	EWS850AP	435850

EnGenius Cloud WiFi centralisé multi sites

Toutes les bornes WiFi, switch PoE et portail captif dans votre main!

Les éléments EnGenius Cloud conviennent à vos installations de toute envergure, aussi bien en entreprise qu'en hôtellerie, où l'accès WiFi doit être, comme le réseau filaire, performant et inviolable, tout en permettant un accès Internet contrôlé aux invités.

Un portail captif personnalisable et des tickets d'accès temporaires complètent toutes les fonctions simples à configurer via le Cloud au travers d'une page Web ou par l'app. gratuite EnGenius Cloud (iOS/Android).

Le système intègre une organisation hiérarchique des réseaux (ex : Client lambda – Etablissement 1, 2 , 3...) avec un contrôle global, un accès permanent et un centre de souscription de notifications permettant d'offrir un service de surveillance par abonnement.

Interface Web de démonstration accessible à l'adresse : <https://engenius.ai/Cloud>

- › Standards : WiFi 5 : 802.11ac ou WiFi 6 : 802.11ax
- › QR Codes : identification rapide des équipements (simplifie la saisie)
- › Portail captif : «Ticket-code WiFi» accès temporaire (hotel/restaurant...)
- › Connexion Sociale : authentification par compte Facebook (publicité gratuite)

Réf. 430220



Réf. 431112



Réf. 430260



Réf. 430160



	RÉF. ENGENIUS	RÉF.
Cloud Switch Niv 2 8 ports Gigabit PoE+	ECS1008P	431008
Cloud Switch 10 ports Gigabit dont 8 PoE+ & 2 SFP 130W	ECS1112FP	431112
Cloud Plafonnier WiFi 5 PoE AC1300	ECW120	430120
Cloud Plafonnier WiFi 6 PoE+ AX1750	ECW220	430220
Cloud Plafonnier WiFi 6 PoE+ AX3550	ECW320	430320
Cloud HotSpot d'extérieur WiFi 5 PoE+ AC1300	ECW160	430160
Cloud HotSpot d'extérieur WiFi 6 AX1800 PoE+ 2.5Gbps	ECW260	430260

Transmission IP sans fil CAMBIUM



PONTS RADIO POINT À POINT 5,4 GHZ

NOUVEAU

Pour liaisons point à point ou point à multipoints en extérieur

Antennes intégrées 16 dBi

2x2 MIMO/OFDM

PERFORMANCES POUR UNE LIAISON DE 1 KM			
EPMP FORCE 180		EPMP FORCE 300-16	
CANALISATION	DÉBIT	CANALISATION	DÉBIT
10 MHz	63,06 Mbps	20 MHz	154,88 Mbps
20 MHz	132,16 Mbps	40 MHz	269,25 Mbps
40 MHz	273,23 Mbps	80 MHz	554,58 Mbps



Réf. 440110



Réf. 440150

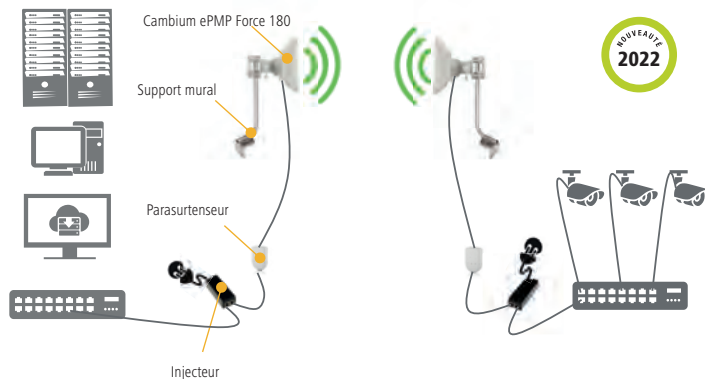

	RÉF. AZENN	RÉF.
Cambium ePMP Force 180, antenne intégrée 16 dBi - 200 Mbps @ 40 Mhz	C050900C073A	440020
Cambium ePMP Force 300, antenne intégrée 16 dBi - 500 Mbps @ 80 Mhz	C050910C213A	440010
ACCESSOIRES		
Cambium parasurtenseur Gigabit Ethernet 56V pour gamme ePMP	C000000L033A	440150
Cambium parasurtenseur Gigabit Ethernet 30V pour gamme ePMP	C000000L065A	440130
Cambium injecteur de puissance pour ePMP Force 180/300 et station de base 3000L	N000900L001A	440100
Cambium support mural pour ePMP Force 130/180/300	SMMB1A	440110

PONTS RADIO POINT À MULTIPOINTS 5,4 GHZ

Pour secteurs point à multipoints extérieurs

Antenne sectorielle 18 dBi

2x2 MIMO/OFDM

- › Canalisation de 10 à 40 MHz
- › Supporte jusqu'à 120 antennes clientes
- › Interface Web avec mode Quick Configuration

NOUVEAU
2022



Réf. 440030



Réf. 440070



Réf. 440150

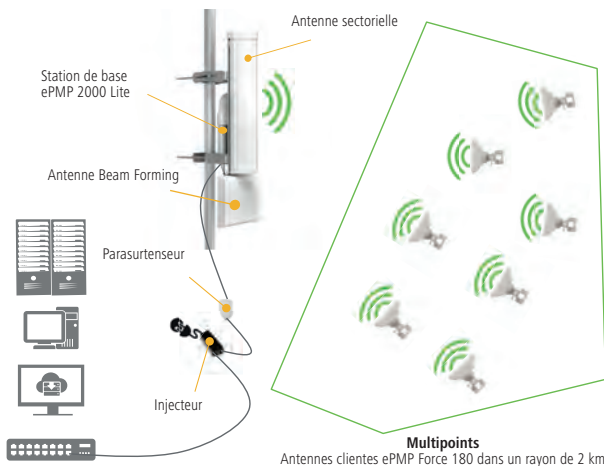

	RÉF. AZENN	RÉF.
Cambium station de base ePMP 2000 Lite, supporte 10 antennes clientes	C050900L033A	440030
Cambium station de base ePMP 3000L, 600 Mbps, supporte 64 clients,	C050910A223A	440040
Cambium station de base ePMP 3000 MicroPOP, 600Mbps, 32 clients, antenne 360°	C050910A233A	440050
Cambium station de base ePMP 3000, 600 Mbps, supporte 120 clients, sans antenne	C050910A203A	440060
ANTENNES À AJOUTER		
Cambium antenne sectorielle 90/120° pour stations de base ePMP2000 et 3000L	C050900D021A	440070
Cambium antenne intelligente Beam Forming pour stations de base ePMP2000 et 3000	C050900D020A	440080
ACCESSOIRES		
Cambium parasurtenseur Gigabit Ethernet 56V pour gamme ePMP	C000000L033A	440150
Cambium Injecteur de puissance pour eMP2000/3000/PTP450i/PTP550	N000000L034	440200

Réseau filaire

Cartes réseau internes	120
Adaptateurs réseau USB	121
Switchs 2 à 6 ports 10/100	122
Switchs 4 à 6 ports Gigabit	123
Switchs 8 ports 10/100	124
Switchs 8 à 10 ports Gigabit	125
Switchs 8 à 10 ports Gigabit PoE	126 - 127
Switchs 16 ports 10/100	128
Switchs 16 ports Gigabit	129
Switchs 24 ports 10/100	130
Switchs 24 ports Gigabit et manageables	131
Switchs 24 ports Gigabit Niv.2+/3 et PoE	132
Switchs 48 ports Gigabit	133
Switchs CentreCom ALLIED TELESIS Switchs Manangeables Entreprise Allied Telesis	135
Injecteurs PoE et hubs injecteurs PoE	136
Extensions et convertisseurs PoE	137
Switchs et convertisseurs industriels	138
Switchs industriels Gigabit	139
Accessoires switchs indutriels	140
Switchs industriels plats et rackables Serveurs IP RS-232 et convertisseurs RS-485 /422	142
Switchs fibre optique	143
Convertisseurs fibre optique	144
Convertisseurs fibre optique Gigabit Modules fibre SFP et cartes fibre optique	146
Environnement domotique entreprise Liaisons réseau longue distance Coax et VDSL2	148
Modem 4G LTE - Routeur VPN	149
Courants porteurs en ligne CPL	150
Index TP-LINK	151
Index Planet - NETIS	152



**Switch 5 ports
multi-gigabit**
Réf. 317525
Page 123



**Adaptateur USB-C
Thunderbolt 2,5G**
Réf. 310739
Page 121

Cartes réseau internes

CARTES INTERNES GIGABIT SUR BUS PCI EXPRESS

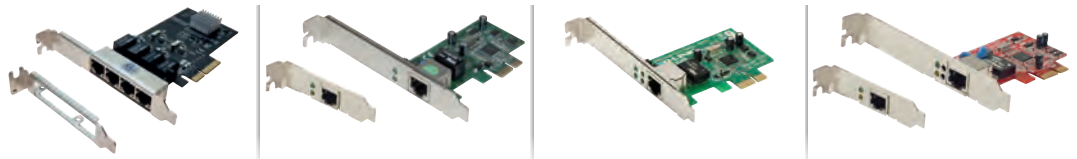

netis | stonet

tp-link

Dextlan

PLUS PRODUIT	Switch 4 ports Gigabit intégré !	Multiplateforme !	La référence !	Composants haute qualité !
MODÈLE	-	AD-1103	TG-3468	-
FORMAT	Standard Low Profile	Standard Low Profile	Standard	Standard Low Profile
BUS	PCI EXPRESS 4x	PCI EXPRESS	PCI EXPRESS	PCI EXPRESS
CONNECTEUR	4 ports RJ45 STP	RJ45 STP	RJ45 STP	RJ45 STP
PILOTES	Windows LINUX	Windows Mac LINUX	Windows Mac	Windows Mac LINUX
REF.	300545	471103	300541	300540

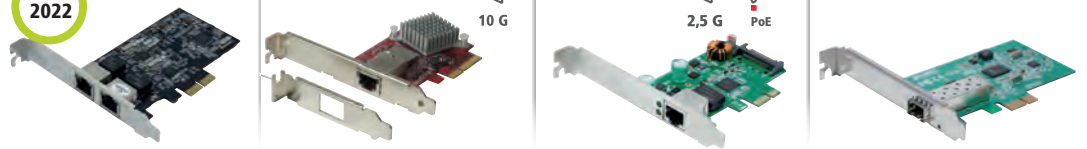

Dextlan

PLANET

PLUS PRODUIT	Jusqu' 5Gbps par agrégation !	Le 10 Gigabit en RJ45 !	2,5G et Injecteur PoE 40W !	Pour module fibre 1000 SX / LX !
MODÈLE	-	-	DXPE25GP	ENW-9701
FORMAT	Standard Low Profile	Standard Low Profile	Standard Low Profile	Standard
BUS	PCI EXPRESS	PCI EXPRESS 4x	PCI EXPRESS	PCI EXPRESS
CONNECTEUR	2 x RJ45 Multi-Gigabit STP	RJ45 STP 10 Gigabit	RJ45 2,5Gbps PoE+	1 port SFP miniGBIC
PILOTES	Windows Mac LINUX	Windows LINUX	Windows Mac LINUX	Windows Mac LINUX
REF.	310551	310521	310530	311540

CARTES INTERNES SPÉCIALES SERVEURS



Allied Telesis

Allied Telesis

Allied Telesis

PLUS PRODUIT	40 Gbps de bande passante !	Injecteur PoE+ intégré !	Ports indépendants ou agrégeables !
MODÈLE	AT-ANC10S/2	AT-2911GP/SFP	AT-2911SFP/2
FORMAT	Standard + LP	Standard + LP	Standard + LP
TAILLE PCIE	8x (8 lane)	1x (1 lane)	1x (1 lane)
PORT FIBRE	2 SFP+ 1G/10G	1 SFP 100/1G	2 SFP 100/1G
PORT CUIVRE	-	10/100/1000 PoE+ 30 W	-
REF.	522910	522911	746378

CARTES INTERNES FAST ETHERNET 10/100



PLUS PRODUIT	Le 10 / 100 PCI-Express !
MODÈLE	-
FORMAT	Standard
BUS	PCI EXPRESS
CONNECTEUR	RJ45 STP
PILOTES	Windows
REF.	300550



PCI EXPRESS



FORMAT	TAUX TRANSFERT			APPARENCE
	REV 1.1	REV 2.0/2.1	REV. 3.0	
1x (1 ligne)	250Mo/s	500Mo/s	984.6Mo/s	
4x (4 ligne)	500Mo/s	1Go/s	1.986Go/s	
8x (8 ligne)	1Go/s	4Go/s	7.877Go/s	
16x (16 ligne)	4Go/s	8Go/s	15.754Go/s	

Adaptateurs réseau USB

ADAPTATEURS RÉSEAU GIGABIT EN USB TYPE-C™



Dexlan

PLUS PRODUIT	Chargeur + HDMI® 4K !	2 sorties écran simultanées !
SORTIE(S)	RJ45 + HDMI® + Hub + chargeur	RJ45 + HDMI® + VGA + Hub + chargeur
PORT USB TYPE-A	2	1
FONCTION CHARGEUR	PD 2.0 20V 3 A	PD 2.0 20V 3 A
PILOTES	Intégrés dans l'USB 3.1 Gen1 et Gen2 sur PC et Mac	
REF.	310746	310754



Dexlan

PLUS PRODUIT	Affichage bureau étendu et mode DEX !
SORTIE(S)	DisplayPort + HDMI® + RJ45 + SD + Hub + chargeur + data-transfert
PORT USB TYPE-A	2
FONCTION CHARGEUR	PD 3.0 20V 3 A (60 W)
PILOTES	Intégré PC et Mac
REF.	310757



Dexlan

PLUS PRODUIT	Cordon USB-C démontable
SORTIE(S)	RJ45 + 2xHDMI® + chargeur + USB-C™ data
PORT USB TYPE-A	2
FONCTION CHARGEUR	P.D. 3.0 20V 5A (100W)
PILOTES	Aucun mais mode ALT DP requis
REF.	310759



Dexlan

PLUS PRODUIT	Avec son adaptateur Type-C™ !	Hub intégré et adaptateur Type-C™ !
PORT USB TYPE-A	USB 3.1	USB 3.0
PILOTES	Windows intégré en ROM	Windows intégré en ROM
REF.	310751	310753

PLUS PRODUIT	Type-C™ compatible Thunderbold 3.0 !
PORT USB TYPE-A	USB 3.1
PILOTES	Auto détectée par Win / OSX
REF.	310729



Dexlan

PLUS PRODUIT	Type-C™ et 2,5Gbps !
PORT USB TYPE-A	USB 3.2 Gen 2
PILOTES	Auto-détecté par Win/MacOS
REF.	310739



ADAPTATEURS RÉSEAU EN USB TYPE-A



Dexlan

PLUS PRODUIT	Le Gigabit à pleine vitesse !
PORT USB TYPE-A	-
PILOTES	Windows 7 / 8 / 8.1 / 10
REF.	317604



Dexlan

PLUS PRODUIT	Le 2-en-1 spécial portable !
PORT USB TYPE-A	3 x USB 3.1
PILOTES	Windows 7 / 8 / 8.1 / 10 + OSX
REF.	310723



Dexlan

PLUS PRODUIT	USB 3.0 en aluminium !
PORT USB TYPE-A	-
PILOTES	Windows 32/64 bits-MacOSX – Linux – ARM 5/6/7
REF.	310765



Dexlan

PLUS PRODUIT	Compatible Freebox PoP 2.5Gbps !
PORT USB TYPE-A	1 x USB 3.2 Gen 1
PILOTES	Realtek 2.5Gigabit Windows/Mac
REF.	310725



tp-link

PLUS PRODUIT	USB-A Cordon escamotable
PILOTES	Auto-détecté par Win/MacOS
REF.	301020



Dexlan

PLUS PRODUIT	USB 2.0 10/100 à cordon !
PILOTES	Windows 7 / 8 / 8.1 / 10
REF.	310622



Dexlan

PLUS PRODUIT	USB 3.0 Gigabit monobloc !
PILOTES	Windows 7 / 8 / 8.1 / 10
REF.	310740



tp-link

PLUS PRODUIT	USB-C™ Cordon escamotable
PILOTES	Auto-détecté par Win/MacOS
REF.	301025



Switchs 2 à 6 ports 10/100

2 À 5 PORTS 10/100



stonet®



tp-link



MODÈLE	ST3105C	TL-SF1005D	ECF-892880
PORTS RÉSEAU	5 x 10/100	5 x 10/100	5 x 10/100
DIMENSIONS (EN MM)	88 x 63 x 20 mm	103,5 x 70 x 22	139 x 66 x 27
FONCTIONNALITÉS	-	-	-
RÉF.	473005	317020	892880



Dexlan



Allied Telesis



Allied Telesis

PLUS PRODUIT	Boîtier métal + fixation magnétique !	Alimentation interne !	Robustesse légendaire !
MODÈLE	-	AT-FS710/5	AT-FS710/5E
PORTS RÉSEAU	5 x 10/100	5 x 10/100	5 x 10/100
DIMENSIONS (EN MM)	79 x 62 x 21	131 x 101 x 30	131 x 101 x 30
FONCTIONNALITÉS	Alimentation secteur et USB fournie	Bouton marche / arrêt	Bouton marche / arrêt
RÉF.	317025	522705	522715



PLANET
Networking & Communication



PLUS PRODUIT	Le 2 en 1 switch + convertisseur !	Avec port VDSL2 RJ11 !	Le switch RJ45 manuel !
MODÈLE	-	VC-234	-
PORTS RÉSEAU	4 x 10/100 + 1 Fibre SC duplex	4 x 10/100 + 1 RJ11 VDSL + 1 RJ11 Tel.	3 x RJ45
DIMENSIONS (EN MM)	140 x 92 x 28	155 x 86 x 26	120 x 90 x 30
FONCTIONNALITÉS	Fibre optique 100FX multimode 2 km	Liaison 1400 m sur 1 paire de fil configurable maître / esclave	Basculez d'un réseau à un autre avec les boutons A / B
RÉF.	311736	410234	014521

5 OU 6 PORTS 10/100 AVEC POE



Dexlan



PLANET
Networking & Communication



stonet®



tp-link

PLUS PRODUIT	Alimentation interne !	Le plus petit des switchs PoE !	Alimentation interne !	Petit prix du PoE !
MODÈLE	DX3064-P65	FSD-504HP	P106C	TL-SF1005P
PORTS RÉSEAU	6 x 10/100 dont 4 PoE+	5 x 10/100 dont 4 PoE+	6 x 10/100 dont 4 PoE+	5 x 10/100 dont 4 PoE
FONCTION POE	PoE+ 802.3at/af 32 W max par port	PoE+ 802.3at/af 30 W max par port	PoE+ 802.3at/af 30 W max par port	PoE 802.3af 15w par port
BUDGET POE	60 W	60 W	60 W	58W
DIMENSIONS (EN MM)	140 x 77 x 28 mm	90 x 80 x 21	124 x 115 x 33 mm	100 x 98 x 25
FONCTIONNALITÉS	Bouton CCTV spécial Caméra IP	Vue-mètre PoE (25/50/75/100%)	Switch VLAN Extend	Fixation murale
RÉF.	323064	410504	476106	317047

Switchs 2 à 6 ports Gigabit

4 À 5 PORTS GIGABIT

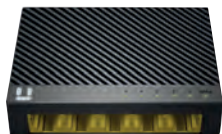

stonet®



tp-link



NOUVEAU 2022



tp-link

NOUVEAU 2022

MODÈLE	ST3105GC	TL-SG1005D	ECF-317525	TL-SG105-M2
PORTS RÉSEAU	5 x 10/100/1000	5 x 10/100/1000	5x 10/100/1000/2500	5x 100/1G/2.5G
DIMENSIONS (EN MM)	84 x 59 x 18 mm	103,5 x 70 x 22	155 x 120 x30	209 x 126 x 26
FONCTIONNALITÉS	Fixation murale	-	Fixation murale	-
REF.	473135	317121	317525	317107



tp-link



tp-link



NETGEAR®



Allied Telesis

PLUS PRODUIT	Boîtier métal !	Le Easy Smart switch !	Avec fonction niveau 2 configurable !	Fond de panier 10Gbps !
MODÈLE	TL-SG105	TL-SG105E	GS105E	AT-GS910/5E
PORTS RÉSEAU	5 x 10/100/1000	5 x 10/100/1000	5 x 10/100/1000	5 x 10/100/1000
DIMENSIONS (EN MM)	77 x 60 x 20	100 x 98 x 25	-	130 x 101 x 30
FONCTIONNALITÉS	-	VLAN et QoS via utilitaire Windows Gestion IGMP automatique	VLAN et QoS via utilitaire Windows Gestion IGMP automatique	Anti-LAG automatique (détection de boucle)
REF.	317105	317365	315705	522906



Dexlan



Dexlan



NETGEAR®



Allied Telesis

PLUS PRODUIT	Boîtier métal + fixation magnétique !	4 ports dont 2 en fibre optique !	Jusqu'à 10G sur câble RJ45 !	Alimentation interne !
MODÈLE	-	-	XS505M	AT-GS910/5
PORTS RÉSEAU	4 x 10/100/1000	2 x 10/100/1000 + 2 SFP Gigabit	4 x 1/2.5/5/10Gbps + 1 SFP+	5 x 10/100/1000
DIMENSIONS (EN MM)	77 x 60 x 20	125 x 85 x 27	328 x 169 x 43	160 x 105 x 35
FONCTIONNALITÉS	Alimentation secteur et USB fournie	2 Ports SFP indépendants Compatible modules 1000 SX / LX / BX	Bande passante 100Gbps spécial vidéo	Loop Detection, meilleur transfert des données
REF.	317125	311942	313505	522905

5 OU 6 PORTS GIGABIT AVEC POE



PLANET
Networking & Communication



Dexlan



NETGEAR®



tp-link



Dexlan

PLUS PRODUIT	Avec 2 ports PoE++ 90W !	La multiprise PoE Gigabit !	Le PoE Gigabit à petit prix !	Manageable !	Alimentable par injecteur PoE++ !
MODÈLE	GSD-504UP	-	GS305P	TL-SG105PE	-
PORTS RÉSEAU	5 x 10/100 dont 2 PoE+ 30W et 2PoE++ 90W	5 x 10/100/1000 PoE	5 x 10/100/1000 dont 4 PoE	5 x 10/100/1000 PoE+	5 x Gigabit PoE+ dont 1 entrée
FONCTION POE	PoE+ 802.3at/af/bt	1 Entrée PoE+ at / 4 sorties PoE af	802.3af PoE 15.4 W par port	PoE+ 802.3af/at	PoE+ 802.3af/at
BUDGET POE	120 W	Varié selon l'entrée PoE+	55.5 W	65W	Varié selon entrée 95W max
DIMENSIONS (EN MM)	168 x 93 x 32 mm	130 x 97 x 24	158 x 101 x 29	100 x 98 x 25	100 x 98 x 25
FONCTIONNALITÉS	2 ports Gigabit Ultra PoE	Livré avec alim. 48 V 70 W Consommation PoE du switch : 4 W	Economique et silencieux	Manageable par utilitaire	Injecteur PoE++ (Réf. 410171)
REF.	411504	891104	315315	317371	323054

Switchs 8 ports 10/100

8 À 10 PORTS 10/100



stonet®



tp-link



tp-link

PLUS PRODUIT		Le plus vendu !	Eco-Green !
MODÈLE	ST3108C	TL-SF1008D	LS1008
PORTS RÉSEAU	8 x 10/100	8 x 10/100	8 x 10/100
DIMENSIONS (EN MM)	84 x 59 x 18 mm	135 x 80 x 23	124 x 48 x 23
	RÉF. 473008	RÉF. 317030	RÉF. 317029



Alimentation USB !



Dexlan



Allied Telesis



Allied Telesis

PLUS PRODUIT	Boîtier métal + Fixation magnétique !	Robuste et performant !	Manageable Niveau 3 !
MODÈLE	-	AT-FS710/8E	AT-FS980M/9
PORTS RÉSEAU	8 x 10/100	8 x 10/100	8 x 10/100 & 1 RJ/SFP Gigabit bi-vitesse
DIMENSIONS (EN MM)	95 x 62 x 21	196 x 124 x 38	330 x 204 x 43,6
FONCTIONNALITÉS	Alimentation secteur et USB fournie	Bouton marche/arrêt	Fonction L2 Vlan, QoS, IGMP, Routage L3 et VCStack
	RÉF. 317035	RÉF. 522718	RÉF. 522810

8 À 10 PORTS 10/100 POE



stonet®



tp-link



Wattmètre par port !



PLANET
Networking & Communication

PLUS PRODUIT	Alimentation interne	Idéal petites installations !	Affichage conso exacte de chaque port !
MODÈLE	P110C	TL-SF1008P	-
PORTS RÉSEAU	10 x 10/100 dont 8 PoE+	8 x 10/100 dont 4 PoE	8 x 10/100 PoE+ et 2 Giga/SFP combo
FONCTION POE	PoE+ 802.3at/af 30 W max par port	4 ports PoE 15,4 W max par port	PoE 802.3at 30 W max par port
BUDGET POE	120 W	53 W	120 W
DIMENSIONS (EN MM)	124 x 115 x 33 mm	171 x 98 x 27	280 x 180 x 44
FONCTIONNALITÉS	Switch Transmission jusqu'à 250m	-	Ecran LCD état des ports PoE – Mode VLAN et EXTEND Kit 19" fourni
	RÉF. 476107	RÉF. 317048	RÉF. 411022



Dexlan



Dexlan



PLANET
Networking & Communication

PLUS PRODUIT	Alimentation interne !	Alim interne et port Fibre !	Avec 2 ports Gigabit / Fibre !
MODÈLE	DX3108-P120	DX3110-P120	FGSD-1008HPS
PORTS RÉSEAU	10 x 10/100 dont 8 PoE+	8 x 10/100 PoE+ & 1 Gigabit & 1 SFP	8 x 10/100 PoE+ et 2 Giga/SFP combo
FONCTION POE	PoE+ 802.3at/af 32 W max par port	PoE+ 802.3at/af 32 W max par port	PoE+ 802.3at/af 30 W max par port
BUDGET POE	120 W	120 W	125 W
DIMENSIONS (EN MM)	220 x 150 x 44mm	140 x 77 x 28 mm	330 x 155 x 43,5
FONCTIONNALITÉS	Mode Standard/CCTV/VLAN	Mode Standard/CCTV/VLAN	Rackable, manageable niveau 2, et Vu-mètre PoE
	RÉF. 323108	RÉF. 323110	RÉF. 411008

Switchs 8 à 10 ports Gigabit

8 À 10 PORTS GIGABIT



stonet®



tp-link



Dexlan



Allied Telesis

MODÈLE	ST3108GC	TL-SG1008D	-	AT-GS910/8
PORTS RÉSEAU	8 x 10/100/1000	8 x 10/100/1000	8 x 10/100/1000	8 x 10/100/1000
DIMENSIONS (EN MM)	84 x 59 x 18 mm	165 x 108 x 28	148 x 100 x 29	210 x 121 x 38
FONCTIONNALITÉS	Fixation murale	-	Détection de boucles QoS 802.1p	Fanless + Boîtier aluminium
REF.	473138	317131	891008	522908



PLANET
Networking & Communication



tp-link



NETGEAR®



tp-link

PLUS PRODUIT	Qualité industrielle !	Boîtier métal !	Boîtier métal montage mural !	Fonction IGMP !
MODÈLE	WGS-810	TL-SG108	GS308	TL-SG108E
PORTS RÉSEAU	8 x 10/100/1000	8 x 10/100/1000	8 x 10/100/1000	8 x 10/100/1000
DIMENSIONS (EN MM)	148 x 134 x 25 mm	158 x 101 x 25	158 x 102 x 27	158 x 101 x 25
FONCTIONNALITÉS	Fixation murale, Rail DIN et magnétique	Avec encoche antivol	Bouton marche / arrêt Mise en veille ports non connectés	Configurable par utilitaire Windows
REF.	314811	317108	315308	317368



PLANET
Networking & Communication



netis | stonet®

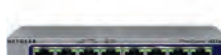

NETGEAR®



PLANET
Networking & Communication

PLUS PRODUIT	Avec alim. de secours en PoE !	Le 8 Gigas Full manageable SNMP !	Mini en métal et pourtant niveau 2 !	Niveau 2 !
MODÈLE	GSD-1002M	ST3310GF	GS108T	GS-4210-8T2S
PORTS RÉSEAU	8 x 10/100/1000 + 2 SFP bi-vitesse	8 x 10/100/1000 + 2 SFP Gigabit	8 x 10/100/1000	8 x 10/100/1000 & 2 SFP 100/1G
DIMENSIONS (EN MM)	191 x 86 x 26	280 x 173 x 44	158 x 105 x 27	280 x 180 x 44mm
FONCTIONNALITÉS	Manageable niveau 2+ Alimentation redondante par port client PoE	Fonction L2 : VLAN, QoS, IGMP, STP Kit 19" fourni – Gestion WEB ou SNMP	Alimentable en PoE sur port N°1 Fonctions L2 : VLAN, QoS, IGMP, STP	Niv2 étendues, Anneau redondant, Gestion Cloud sécurisé...
REF.	411001	473311	317189	411082



Ports RJ45 10G !



NETGEAR®



tp-link



Allied Telesis



Allied Telesis

PLUS PRODUIT	Avec ports RJ45 10-GIGABIT !	8 ports MULTI-GIGABIT !	Manageable L2 Fanless !	Le 8 ports administrable en niveau L3 !
MODÈLE	XS708E	TL-SG108-M2	AT-GS950/8	AT-GS970M/10
PORTS RÉSEAU	8 x 100/1000/10G + 1 SFP+ 10G	8 x 100/1000/2500	8 x 10/100/1000 & 2 SFP	8 x 10/100/1000 & 2 SFP bi-vitesse
DIMENSIONS (EN MM)	330 x 207 x 44	226 x 131 x 35mm	280 x 180 x 44	265 x 180 x 42,5
FONCTIONNALITÉS	Utilise un cordon CAT 6A Manageable niveau 2+ Compatible NbaseT 2,5/5/10 gigabits/sec	Fond de panier 40Gb	Fonction L2 : Vlan, QoS, IGMP, STP Kit 19" fourni	Fonction L2 : Vlan, QoS, IGMP Fonction L3 : Routage statique et RIP kit rack = Réf. 522613
REF.	315078	317408	522953	522977

Switchs 8 à 10 ports Gigabit PoE

8 À 10 PORTS GIGABIT POE



Dexlan



NETGEAR



Dexlan

PLUS PRODUIT	Le 1er prix du PoE Gigabit !	Meilleur compagnon du NVR !	Le PoE Gigabit configurable !	Alimentation interne Fanless !
MODÈLE	TL-SG1008P	DX3082-P140	GS108PE	DX1084-P60
PORTS RÉSEAU	8 x 10/100/1000 dont 4 PoE	8x 10/100/1000 & 2 SFP	8 x 10/100/1000 dont 4 PoE	8 x 10/100/1000 dont 4 PoE+
FONCTION POE	4 ports PoE 15,4 W max par port	8 ports 802.3af/at 30W par port	4 ports PoE 15,4 W max par port	PoE+ 802.3at/af 32 W max
BUDGET POE	53 W	140W	50 W	60 W
DIMENSIONS (EN MM)	171 x 98 x 27	280 x 180 x 44 mm	158 x 101 x 29	240 x 105 x 27 mm
FONCTIONNALITÉS	-	Manageable Niv.2 et Rackable	Fonctions : VLAN, QoS, DDoS...	Switch Standard/VLAN/Extend
RÉF.	317049	RÉF. 321208	RÉF. 315808	RÉF. 321084



NETGEAR



Dexlan



NETGEAR

PLUS PRODUIT	UltraPoE 90W !	Super endurant MTBF 50000h !	Spécial bureau avec téléphonie IP !
MODÈLE	GSM4212UX / M4250-10G2XF-POE++	DX1108-P120	GS308P
PORTS RÉSEAU	10x Gigabit dont 8 PoE++ et 2 SFP+	10 x 10/100/1000 dont 8 PoE+	8 x 10/100/1000 dont 4 PoE+
FONCTION POE	8 ports 802.3bt 90W par port	PoE+ 802.3at/af 32 W max	4 ports 802.3at 30 W max par port
BUDGET POE	720W	120 W	53 W
DIMENSIONS (EN MM)	440 x 200 x 44 mm	220 x 150 x 44 mm	158 x 101 x 29
FONCTIONNALITÉS	Manageable Niv.2 optimisé pour l'AV	Switch Standard/VLAN/Extend	Fanless, boîtier métal et fixation murale
RÉF.	425008	RÉF. 321108	RÉF. 315318



NETGEAR

PLUS PRODUIT	Avec un 9ème port pour enregistreur vidéo !	8 ports PoE+ manageable L3 !	Le Full gigabit compact !
MODÈLE	GSD-908HP	AT-x230-10GP	GS108PP
PORTS RÉSEAU	9 x 10/100/1000 dont 8 PoE+	8 x 10/100/1000 PoE+ & 2 SFP bi-vitesse	8 x 10/100/1000 PoE+
FONCTION POE	PoE 802.3 at 30 W par port	8 ports 802.3at 30 W par port	8 ports 802.3at 30 W par port
BUDGET POE	120 W	124 W	123 W
DIMENSIONS (EN MM)	235 x 103 x 27	275 x 210 x 42,5	236 x 101 x 26
FONCTIONNALITÉS	Fixation magnétique et murale	Fonction L2 : Vlan, QoS, IGMP Fonction L3 : Routage statique et RIP Rackable 19"avec kit ref 522232	Encoche antivolt k-lock
RÉF.	411908	RÉF. 522231	RÉF. 315809



NETGEAR



NETGEAR

PLUS PRODUIT	Spécial application AV et IPTV !	Alimentation interne !	Le compact avec port fibre !
MODÈLE	GSM4212P / M4250-10G2F-POE+	AT-GS950/10PS-50	GS110TP
PORTS RÉSEAU	10x Gigabit dont 8 PoE+ et 2 SFP+	8 x 10/100/1000 PoE+ et 2 SFP Gigabit	8 x 10/100/1000 PoE et 2 SFP
FONCTION POE	8 ports 802.3bt 90W par port	8 ports 802.3 at 30 W par port	8 ports 802.3af 15 W max par port
BUDGET POE	125W	75 W	46 W
DIMENSIONS (EN MM)	440 x 200 x 44 mm	330 x 200 x 44	236 x 101 x 27
FONCTIONNALITÉS	Manageable Niv.2 optimisé pour l'AV	Fanless + boîtier aluminium	Web manageable, VLAN voice et vidéo automatique
RÉF.	425010	RÉF. 522958	RÉF. 317187



Switchs 8 à 10 ports Gigabit PoE

8 À 10 PORTS GIGABIT POE



PLUS PRODUIT	Full PoE+ !	Liaison permanente par smartphone !	Surveillance en temps réel !	Niv.3 et sauvegarde configuration sur carte SD !
MODÈLE	TL-SG1008MP	ECS1008	ECS1112FP	AT-GS970M/10PS
PORTS RÉSEAU	8 x 10/100/1000 PoE+	8 x 10/100/100 PoE+ 30W	8 x 10/100/1000 PoE+ & 2G/SFP	8 x 10/100/1000 PoE+ et 2 SFP bi-vitesse
FONCTION POE	8 ports 802.3af 30W par port	PoE+ 802.3at/af	PoE+ 802.3at/af	8 ports 802.3af 30 W par port
BUDGET POE	124 W	61.5 W	130 W	124 W
DIMENSIONS (EN MM)	294 x 180 x 44	240 x 105 x 27 mm	330 x 228 x 44 mm	275 x 210 x 42,5
FONCTIONNALITÉS	Alimentation interne, kit 19" fourni	Cloud Manageable niveau 2+	Cloud Manageable niveau 2+	Alimentation interne, Manageable L3 Rackable avec kit Réf. 522232
RÉF.	317159	RÉF. 431008	RÉF. 431112	RÉF. 746403



PLUS PRODUIT	Reboot auto des caméras plantées !	Affichage conso PoE exacte !	Le PoE+ puissance MAX !	Silencieux PoE+ Fanless !
MODÈLE	GS-4210-8P2S	GSD-122VHP	GS-4210-8P2T2S	AT-GS920/8PS
PORTS RÉSEAU	8 x 10/100/1000 PoE+ et 2 SFP 100/1G	10 x Gigabit dont 8 PoE+ et 2 SFP	10 x Gigabit dont 8 PoE+ et 2 SFP bi-vitesse	8 x 10/100/100 PoE+ 30W
FONCTION POE	8 ports 802.3at 36 W par port	8 ports 802.3at 30 W par port	8 ports 802.3at 30 W max par port	PoE+ 802.3at/af
BUDGET POE	120 W	120 W	240 W	62 W
DIMENSIONS (EN MM)	330 x 155 x 44	280 x 180 x 44	330 x 200 x 44,5	275 x 210 x 42,5 mm
FONCTIONNALITÉS	Admin Niv2, agenda intégré, VLAN, QoS, IGMP, kit 19" fourni	Ecran LCD + mode Vlan ou Extend, Kit 19" fourni, Watchdog-reboot.	Admin Niv2, reboot caméra plantée, agenda intégré, VLAN, QoS, IGMP, Kit 19" fourni	Manageable par Dip Switch
RÉF.	414208	RÉF. 410222	RÉF. 410812	RÉF. 522927



PLUS PRODUIT	Jusqu'à 720W via 3 Alimentation externes !	Alimentable par RJ45 PoE+++ !	Le PoE+ puissance max !	Niv.2 et sauvegarde configuration sur carte SD !
MODÈLE	AT-GS980EM/10H	AT-GS980EM/11PT	GS-5220-8P2T2S	AT-GS950/10PS
PORTS RÉSEAU	8 x 10/100/100 PoE+++ & 2 SFP	8 x 10/100/100 PoE+ & 2 SFP + 1 entrée PoE+++ 90W	10 x Gigabit dont 8 PoE+ & 2 SFP	10 x 10/100/1000 dont 8 PoE+ 2 SFP bi-vitesse
FONCTION POE	PoE+++ 802.3bt 90W	PoE+ 802.3at/af 30W	8 ports 802.3at/af 30W par port	8 ports 802.3af 30 W par port
BUDGET POE	240/480/720W selon le nb d'alimentation	Variable selon l'entrée	240W	75 W
DIMENSIONS (EN MM)	210 x 180 x 42,5 mm	210 x 180 x 42,5 mm	330 x 200 x 44 mm	294 x 180 x 44
FONCTIONNALITÉS	Manageable Niveau 3 - Kit 19" fourni Bloc externe 300W ref 522300	Manageable niveau 3 kit 19" fourni	Compatible OnVif Manageable niv.2	Alimentation interne, Manageable L2 Kit 19" fourni
RÉF.	522980	RÉF. 522981	RÉF. 410822	RÉF. 522958



PLUS PRODUIT	Click Switch avec fibre installation rapide !	Silencieux Fanless !	Le TOP pour vidéosurveillance IP !	PoE+ en 2.5Gbps et en 5Gbps !
MODÈLE	GSS510TTPP	TL-SG1210P	GSS10TTPP	MSS10TXPP
PORTS RÉSEAU	8 Gigabit PoE+ et 2 SFP	9 x 10/100/1000 dont 8 PoE+ & 1 SFP	8 Gigabit PoE+ et 2 SFP	4 Gigabit PoE+ 2x 2.5G PoE+ 2x 5G PoE+ 1x 10G et 1 SFP+
FONCTION POE	8 ports 802.3at 30 W par port	PoE+ 802.3at/af 30 W	8 ports 802.3at 30 W par port	8 ports 802.3at 30 W par port
BUDGET POE	75 W	63 W	190 W	180 W
DIMENSIONS (EN MM)	328 x 169 x 43	209 x 126 x 26 mm	328 x 169 x 43	328 x 169 x 43
FONCTIONNALITÉS	Fanless, fixation 19" et sur poteau Admin Niv2 avec agenda PoE	Ports uplink et fibre indépendants	Fixation 19" et sur poteau. Admin Niv2 avec agenda PoE	Normalisé NBaseT liaison UpLink 10G. Admin Niv2+ Auto-Video VLAN
RÉF.	317181	RÉF. 317161	RÉF. 317182	RÉF. 315051

Switchs 16 ports 10/100

16 PORTS 10/100



stonet®



tp-link

PLUS PRODUIT	1er prix avec fixation murale !	La multiprise réseau !
MODÈLE	ST3116P	TL-SF1016D
PORTS RÉSEAU	16 x 10/100	16 x 10/100
DIMENSIONS (EN MM)	230 x 230 x 70	294 x 180 x 44
FONCTIONNALITÉS	Ports non raccordés en veille	-
RÉF.	473116	317071



netis

devient

stonet®



tp-link



tp-link

PLUS PRODUIT	Conception Eco-Green !	16 ports compact !
MODÈLE	TL-SF1016	TL-SF1016DS
PORTS RÉSEAU	16 x 10/100	16 x 10/100
DIMENSIONS (EN MM)	440 x 180 x 44	294 x 180 x 44
FONCTIONNALITÉS	Jusqu'à 40% énergie sauvée	-
RÉF.	317063	317062



Allied Telesis



Allied Telesis



Allied Telesis

PLUS PRODUIT	Alimentation interne !	Niv.2 et Fanless !	Niv.3 et Fanless !
MODÈLE	AT-FS710/16	AT-FS750/20	AT-FS980M/18
PORTS RÉSEAU	16 x 10/100	16 x 10/100 + 4 x Gigabit 2 SFP Bi-vitesse	16 x 10/100 + 2 x Gigabit SFP Bi-vitesse
DIMENSIONS (EN MM)	210 x 124 x 44	330 x 180 x 44	330 x 204 x 43.6
FONCTIONNALITÉS	Fanless et bouton marche/arrêt	Fonction L2 : Vlan, QoS, IGMP, STP	Fonction L2 : Vlan, QoS, IGMP, STP, Virtual Stack et EPSRing
RÉF.	522716	522720	522825

16 PORTS 10/100 POE



Wattmètre par port !



PLANET
Networking & Communication



Allied Telesis



PLANET
Networking & Communication



tp-link



PLUS PRODUIT	Affichage conso exacte de chaque port !	Fonctions spéciales téléphonie VoIP !	Spécial caméra IP PoE !	Spécial WIFI OMADA !
MODÈLE	FGSW-1822VHP	AT-FS980M/18PS	FNSW-1600P	TL-SL1218MP
PORTS RÉSEAU	16 x 10/100 PoE+ 2 Giga/SFP combo	16x 10/100 PoE+ 2 Gigabit/SFP Bi-vitesse	16 x 10/100 PoE	16 x 10/100 PoE+ 2 Gigabit+ 2 SFP
FONCTION POE	802.3at 30 W max par port	802.3at 30 W max par port	PoE 802.3af 15 W max par port	16 ports 802.3af/30W par port
BUDGET POE	330 W	250 W	125 W	192 W
DIMENSIONS (EN MM)	440 x 233 x 44	440 x 257 x 43,2	445 x 207 x 45	440 x 180 x 44 mm
FONCTIONNALITÉS	Ecran LCD état des ports PoE – Mode VLAN isolation caméra – Kit 19" fourni	Fonction L2 : Vlan, QoS, IGMP, STP Virtual Stack et EPSRing	Kit rack 19" fourni. Vu-mètre PoE	3 modes Standard/VLAN/Extend
RÉF.	411822	522818	411600	312180

Switchs 16 ports Gigabit

16 PORTS GIGABIT



stonet®



Dexlan



tp-link



Dexlan

PLUS PRODUIT	1er prix et Fanless !	Rackable 10" et 19" !	Le 16 ports compact pour le bureau !	Compact et Silencieux !
MODÈLE	ST3116GS	-	TL-SG1016D	ST3116GS
PORTS RÉSEAU	16x 10/100/1000	16 x 10/100/1000	16 x 10/100/1000	16x 10/100/1000
DIMENSIONS (EN MM)	280 x 173 x 44 mm	216 x 133 x 42	294 x 180 x 44	280 x 180 x 44 mm
FONCTIONNALITÉS	Kit rack 19" fourni	2 fixations fournies. Pour coffret 10" ou baie 19"	-	Kit rack 19" fourni
REF.	473145	891016	317116	321016



NETGEAR®



NETGEAR®



tp-link



Allied Telesis

PLUS PRODUIT	-	Le 16 ports extra plat !	Compact et configurable !	Robuste et fiable !
MODÈLE	JGS516	GS116GE	TL-SG1016DE	AT-GS910/16
PORTS RÉSEAU	16 x 10/100/1000	16 x 10/100/1000	16 x 10/100/1000	16 x 10/100/1000
DIMENSIONS (EN MM)	328 x 169 x 43	285 x 103 x 27	294 x 180 x 44	263 x 179 x 38
FONCTIONNALITÉS	Kit rack 19" fourni	-	Administrable par App. Windows Fonctions VLAN, IGMP, QoS	Fanless + boîtier alu.
REF.	317191	317196	317366	522916



tp-link



PLANET
Networking & Communication



NETGEAR®



tp-link

PLUS PRODUIT	Easy Management !	Niveau 2 avec Fibre !	Format et prix ultra slim !	Format ultra plat !
MODÈLE	TL-SG116E	GS4210-16T2S	GS316	TL-SG116
PORTS RÉSEAU	16 x 10/100/1000	16x Gigabit + 2 SFP	16 x 10/100/1000	16 x 10/100/1000
DIMENSIONS (EN MM)	286 x 111 x 25	445 x 207 x 44	286 x 101 x 26	286 x 111 x 25
FONCTIONNALITÉS	Utilitaire de configuration facile	Kit 19" fourni Manageable L2	Fixation murale et encoche antivol	Fixation murale
REF.	317376	411016	315316	317109

16 PORTS GIGABIT POE



tp-link



PLANET
Networking & Communication



PLANET
Networking & Communication



PLANET
Networking & Communication

PLUS PRODUIT	Easy Management !	Haute puissance et écran LCD !	Spécial caméras jour / nuit motorisées !	Haute puissance et écran LCD !
MODÈLE	TL-SG1218MPE	GSP-2022P	WGSW-20160HP	GSW-1820VHP
PORTS RÉSEAU	16x Gigabit + 2 SFP	16 gigabit PoE+ & 2 Giga/2 SFP	20 x Gigabit dont 16 PoE+ & 4 SFP 100/1G	16 x 10/100/1000 PoE+ & 2 SFP
FONCTION POE	16 ports 802.3at 30W	PoE+ 802.3at/af 30 W	16 ports 802.3at 30 W par port	PoE+ 802.3at/af 30 W
BUDGET POE	192W	300 W	230 W	300 W
DIMENSIONS (EN MM)	286 x 111 x 25	280 x 180 x 44 mm	440 x 300 x 44,5	440 x 233 x 44 mm
FONCTIONNALITÉS	Utilitaire de configuration facile	Kit 19" fourni 3 modes Standard/Vlan/Extend	Watchdog-Reboot, QoS 8 niveaux, VLAN, IGMP Kit rack 19" fourni	Manageable par écran LCD
REF.	312190	412222	412016	410000

Switchs 24 ports 10/100

24 PORTS 10/100

GARANTIE
03
ANS



GARANTIE
∞
À VIE



GARANTIE
03
ANS



GARANTIE
∞
À VIE



PLUS PRODUIT	Le 24 ports éco spécial bureau !	Le compact métallique !	Le 24 ports rackable fanless !	La multiprise réseau rackable !
MODÈLE	TL-SF1024M	TL-SF1024D	ST3124	TL-SF1024
PORTS RÉSEAU	24 x 10/100	10/100	10/100	10/100
DIMENSIONS (EN MM)	222 x 126 x 45	294 x 180 x 44	432 x 200 x 44	440 x 180 x 44
FONCTIONNALITÉS	Fixation murale Silencieux, pas de ventilateur	Format 13"	Ports non raccordés en veille kit rack 19" fourni	Eco-Green : 40% d'énergie sauvée Kit rack 19" fourni
RÉF.	317023	RÉF. 317034	RÉF. 471924	RÉF. 317055



PLUS PRODUIT	Fanless !	WebSmart niveau 2 !	Niveau 3 Fanless et stackable !
MODÈLE	AT-FS710/24	AT-FS750/28	AT-FS980M/28
PORTS RÉSEAU	24 x 10/100	24 x 10/100 + 4 Giga + 2 SFP bi-vitesse	24 x 10/100 4 SFP bi vitesse
DIMENSIONS (EN MM)	305 x 180 x 44	330 x 180 x 44	440 x 257 x 43,2
FONCTIONNALITÉS	Fond de panier 4.8 Gbps	Niv.2 Vlan, QoS, IGMP, kit19" fourni	Niv.2 Vlan, QoS, IGMP, STP Niv.3 Vstack, RIP
RÉF.	522725	RÉF. 522728	RÉF. 522831

24 PORTS 10/100 POE



**Wattmètre
par port !**



GARANTIE
∞
À VIE



PLUS PRODUIT	Affichage de la consommation exacte de chaque port !	Surpassant !	Niveau 3 spécial caméras !	Spécial Téléphonie IP !
MODÈLE	FGSD-2622VHP	DX3224-P390	AT-FS980M/28PS	TL-SL1226P
PORTS RÉSEAU	24 x 10/100 PoE+ et 2 Giga/SFPCombo	24 x 10/100 PoE+ & 2 Gigabit/SFP combo	24 x 10/100 PoE+ + 4 SFP bi-vitesse	24 x 10/100 PoE+ 2 Gigabit + 2 SFP
FONCTION POE	802.3at 30 W max par port	PoE+ 802.3at/af 30 W	802.3at 30 W par port	24 ports 802.3affat 30W par port
BUDGET POE	300 W	390 W	375 W	250 W
DIMENSIONS (EN MM)	440 x 233 x 44	440 x 207 x 44 mm	440 x 345 x 44	440 x 180 x 44 mm
FONCTIONNALITÉS	Ecran LCD état des ports PoE Mode VLAN isolation caméra Kit 19" fourni	3 modes Standard/VLAN/Extend	Niv.3 Vlan, QoS, IGMP, RIP kit 19" fourni	3 modes Standard/VLAN/Extend
RÉF.	412622	RÉF. 323224	RÉF. 980334	RÉF. 317115

RÉSEAU FILAIRE

Switchs 24 ports Gigabit et managables

24 PORTS GIGABIT NON MANAGEABLES



stonet®

tp-link

Dexlan

NETGEAR®

Dexlan

PLUS PRODUIT	Le 1er prix des rackables 19" !	La multiprise réseau haut débit !	Le 1er prix avec fibre !	Performances à prix contenu !	Silencieux fanless !
MODÈLE	ST3124GS	TL-SG1024	-	JGS524	DX1024
PORTS RÉSEAU	24 x 10/100/1000	24 x 10/100/1000	24 x 10/100/1000 et 2 x SFP Gigabit	24 x 10/100/1000	24 x 10/100/1000
DIMENSIONS (EN MM)	280 x 173 x 44 mm	440 x 360 x 44	441 x 131 x 44	320 x 170 x 43	280 x 180 x 44 mm
FONCTIONNALITÉS	Kit 19" fourni	Kit rack 19" fourni Eco-green -40% d'énergie sauvée	Kit rack 19" fourni Ports fibre SFP indépendants	Kit rack 19" fourni	Kit 19" fourni 3 modes Standard/VLAN/Extend
	RÉF. 473150	RÉF. 317141	RÉF. 891026	RÉF. 317194	RÉF. 321024

24 PORTS GIGABIT MANAGEABLES



NETGEAR®

tp-link

NETGEAR®

PLANET
Networking & Communication

PLUS PRODUIT	Le Web Smart Switch en Gigabit !	Le compact 13" configurable !	Spécial audio-vidéo. Licence A/V en option !	Fanless : Silence absolu !
MODÈLE	JGS524E	TL-SG1024DE	GS724T	GS-4210-24T2S
PORTS RÉSEAU	24 x 10/100/1000	24 x 10/100/1000	24 x 10/100/1000 et 2 x SFP	24 Gigabit & 2 SFP 100/1G
DIMENSIONS (EN MM)	330 x 173 x 43	294 x 180 x 44	440 x 260 x 44	445 x 207 x 45
FONCTIONNALITÉS	Kit rack 19" fourni Fonctions : Vlan, QoS, surveillance réseau et câblage	Fonctions : Vlan, QoS, IGMP Config par app Windows	Fonctions : Vlan, QoS, IGMP Kit rack 19" fourni Mémoire fond de panier 80 Gbps	Manageable Niv.2 et Rackable 19"
	RÉF. 315724	RÉF. 317364	RÉF. 317228	RÉF. 411026



Allied Telesis

NETGEAR®

tp-link

tp-link

PLUS PRODUIT	Multi-Gigabit et double alimentation !	Certifié SDVoD !	Budget PoE 250W !	Fanless : Silencieux !
MODÈLE	AT-X530-28GTXM	XSM4348S / M4300-24X24F	TL-SG2428P	TL-SG3428X
PORTS RÉSEAU	24 Gigabit & 4 Multi-Giga & 4 SFP+	24 RJ 10G & 24 SFP+ 10G	24 Gigabit PoE & 2 SFP 100/1G	24 Gigabit & 2 SFP+ 10G
DIMENSIONS (EN MM)	441 x 323 x 44 mm	440 x 345 x 44	440 x 220 x 44	440 x 180 x 44
FONCTIONNALITÉS	Kit rack 19" fourni Manageable niveau 3 Alimentation redondante inclus	Optimisé pour les flux vidéo 4K	Manageable Niv2 et Compatible OMADA	Manageable Niv.2 et Rackable 19"
	RÉF. 522531	RÉF. 315535	RÉF. 317230	RÉF. 317632

Switchs 24 ports Gigabit Niv.2+/3 et PoE

24 PORTS GIGABIT NIVEAU 2+



Allied Telesis



Dexlan



NETGEAR®



NETGEAR®



PLUS PRODUIT	Backup/restore configuration sur carte SD !	La fibre au cœur de votre réseau !	4 Ports 10 Gigabit cuivre et fibre !	Le cœur de réseau spécial vidéo 4K !
MODÈLE	AT-GS970M/28	-	GS728TX	XSM4324CS (M4300-24X)
PORTS RÉSEAU	24 x 10/100/1000 + 4 SFP bi-vitesse	24 x SFP bi-vitesse + 4 Gigabit	24 x 10/100/1000 et 2 10G et 2 SFP+	24 RJ45 100/1000/10G et 4 SFP+
DIMENSIONS (EN MM)	341 x 231 x 44	440 x 172 x 44	440 x 257 x 43	212 x 345 x 44
FONCTIONNALITÉS	Monitoring actif des ports fibre, protection EPSRing boucles redondantes, optimisation latence pour VoIP	Manageable niveau 2+ Compatible module 100FX et 1000SX/LX	Option Extension audio-vidéo EAV : Réf. 313264 Manageable niveau 2+ Stackable par DAC 10G	Demi largeur rackable 19" Stackage par DAC 10G Bande passante 480G
RÉF.	522974	890231	313261	315331

24 PORTS GIGABIT NIVEAU 3



Allied Telesis



NETGEAR®



NETGEAR®



tp-link



PLUS PRODUIT	Communication réseau centralisée !	2 Ports 10 Gigabit en RJ45 !	Le niveau 3 PoE+ jusqu'à 720 W !	PoE+ avec fibre en 10G !
MODÈLE	AT-GS942MX-50	GSM4328S-100NES	GSM4328PA-100NES	TL-SG3428XMP
PORTS RÉSEAU	24 x 10/100/1000 et 2 SFP et 2 SFP+	24 G et 2 RJ45 10 G et 2 SFP+	24 G et 2 RJ45 10 G et 2 SFP+	24 Giga PoE+ & 4 SFP+
DIMENSIONS (EN MM)	339 x 211 x 44	440 x 31 x 44	440 x 31 x 44	440 x 330 x 44
FONCTIONNALITÉS	Fonction niveau 3 : DHCP, WRR, RSTP, SPQ... Stackable par ports 10 Gigabit	Fonction niveau 3 : DHCP, PVRSTP, SPQ... Large fond de panier 128 Gbps	Fonction niveau 3 : DHCP, PVRSTP, SPQ... 2e alim optionnelle Réf. 315325	Niveau 2+ et budget PoE 384W
RÉF.	522928	315327	315326	317634

24 PORTS GIGABIT POE



tp-link



PLANET
Networking & Communication



NETGEAR®



tp-link



PLUS PRODUIT	Gestion centralisée Omada Cloud !	PoE+ niveau 2 avec fibre bi-vitesse !	PoE+ 720W et RJ45 10G !	Avec fibre 10 Giga !
MODÈLE	TL-SG3428MP	GS-4210-24P2S	GSM4328PB / M4300-28G-PoE+ 1000W	TL-SG3428XMP
PORTS RÉSEAU	24 Gigabit PoE+ & 4 SFP	24 x 10/100/1000 PoE+ et 2 SFP 100/1000	24p Gigabit PoE+ / 2x10G 2xSFP+	24p Gigabit PoE+ & 4 SFP+
FONCTION POE	PoE 802.3at 30W par port	PoE+ 802.3at 30 W par port	24 port 802.3 at 30W	24 port 802.3 at 30W
BUDGET POE	384 W	300 W	720W	384W
DIMENSIONS (EN MM)	440 x 330 x 44 mm	445 x 207 x 45	440 x 310 x 44	440 x 330 x 44
FONCTIONNALITÉS	Manageable Niveau 2+ Accès temps réel par Cloud, Kit rack 19" fourni	IGMP v2/3, 256 Vlan, 8 QoS, Spanning, Aggreg.	2e alim 1000W optionnelle	Manageable niveau 3
RÉF.	317624	414210	315332	317634



PLANET
Networking & Communication



PLANET
Networking & Communication



NETGEAR®



tp-link



PLUS PRODUIT	Le 24 G PoE+ premier prix !	Spécial caméras HD motorisées !	Le Gigabit full PoE+ !	Spécial Audio vidéo !
MODÈLE	GSW-2620HP	WGSW-24040HP4	GS728TPP	TL-SG1428PE
PORTS RÉSEAU	24 x 10/100/1000 PoE+ et 2 SFP	24 x 10/100/1000 PoE+ et 4 SFP 100/1000	24 x 10/100/1000 PoE+ et 4 x SFP	26 x 10/100/1000 + SFP
FONCTION POE	802.3at 30 W max par port	802.3at 30 W max par port	PoE+ 802,3at 30 W par port	24 ports 802.3at 30W
BUDGET POE	220 W	440 W	483 W	250W
DIMENSIONS (EN MM)	445 x 207 x 45	440 x 300 x 44	440 x 257 x 44	440 x 220 x 44
FONCTIONNALITÉS	Kit rack 19" fourni	VLAN, QoS, IGMP, PoE WatchDog Kit rack 19" fourni	Manageable niveau 2 Gestion auto de VoIP et Vidéo	Mode Standard/VLAN/Extend
RÉF.	412620	411244	313272	312195

Switchs 48 ports Gigabit

48 PORTS ETHERNET



PLUS PRODUIT	Nouvelle version Eco-Green !	1er prix des 48 ports Gigabit manageable !	Stackable en 10 Giga !	Optimisé pour les prolongateurs vidéo !
MODÈLE	TL-SF1048	GS750E	AT-GS948MX	ES0152-AX-G
PORTS RÉSEAU	48 x 10/100	48 x 10/100/1000 et 2SFP	48 Gigabit & 2 SFP & 2 SFP+ 10G	48 x 10/100/1000 et 4SFP+ 1G/10G
DIMENSIONS (EN MM)	440 x 180 x 44	440 x 204 x 43	441 x 356 x 44 mm	442 x 300 x 44
FONCTIONNALITÉS	Consommation inférieure à 10 W	Kit rack 19" fourni, Niv.2 : Vlan QoS IGMP v1, 2, 3	Manageable Niv.3 Large Fond de panier 140Gbps	Détection auto des gammes ATEN KE/E89 Fonctions Niv.2 optimisées AV over IPIGMP Fast Leave et Querier
RÉF.	317148	RÉF. 315750	RÉF. 522951	RÉF. 260152

48 PORTS GIGABIT

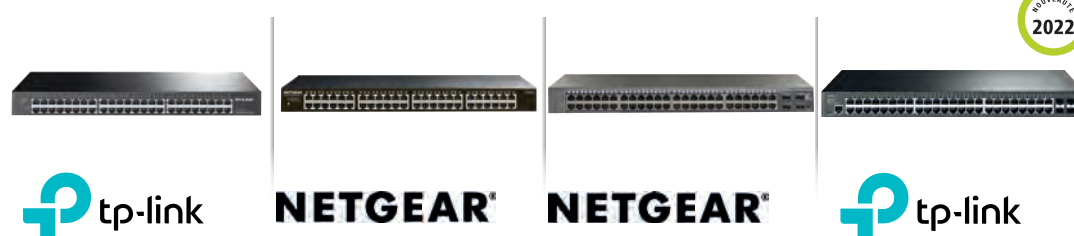

PLUS PRODUIT	L'éco-Niveau haut débit !	La multiprise Gigabit !	Le best seller des 48 Gigabit !	Manageable Niveau 2+
MODÈLE	TL-SG1048	GS348	GS748T	TL-SG3452
PORTS RÉSEAU	48 x Gigabit	48 x 10/100/1000	48 x 10/100/1000 + 2 Gigabit + 2 SFP	48x Gigabit & 4 SFP
DIMENSIONS (EN MM)	440 x 360 x 44	440 x 204 x 43	440 x 257 x 43	440 x 330 x 44
FONCTIONNALITÉS	Jusqu'à 50% d'énergie en moins	Faible consommation : moins de 23 W	Fonction L3 lite : IGMP-MLF, Vlan, QoS..	Contrôle OMADA intégré
RÉF.	317142	RÉF. 315348	RÉF. 314235	RÉF. 317635

48 PORTS GIGABIT POE



PLUS PRODUIT	PoE+ et Stackable en 10 Giga !	Optimisé pour les prolongateurs vidéo !	WebSmart Gigabit PoE+ !	Le panneau de brassage PoE !
MODÈLE	AT-GS948MPX	ES0152P-AX-G	AT-GS950/48PS	TL-SG3452P
PORTS RÉSEAU	48 Gigabit PoE+ & 2 SFP & 2 SFP+ 10G	48 x 10/100/1000 & 4 SFP+ 1G/10G	48x Gigabit PoE+ & 4 SFP	48x Gigabit PoE+ & 4 SFP
FONCTION POE	PoE+ 802.3at 30W par port	PoE+ 802.3at 30 W par port	48 ports 802.3at 30W	48 ports 802.3at 30W
BUDGET POE	370 W	740 W	370W	384W
DIMENSIONS (EN MM)	441 x 356 x 44 mm	442 x 300 x 44	450 x 430 x44	440 x 330 x 44
FONCTIONNALITÉS	Manageable Niv.3 Large Fond de panier 140Gbps	Détection auto des gammes ATEN KE/E89 Fonctions Niv.2 optimisées AV over IP IGMP Fast Leave et Querier	Manageable niveau 3 Large Fond de panier 96Gb	Manageable niveau 2+ Contrôle OMADA intégré
RÉF.	522950	RÉF. 260153	RÉF. 522959	RÉF. 317452



PLUS PRODUIT	Le PoE+ ultime et en niveau 3 !	PoE et stack par fibre 10G !	PoE et stack par fibre optique !	PoE et stack par fibre 10G !
MODÈLE	GSM4352PA	GSM7248P	GS752TPSB	GS752TXPB
PORTS RÉSEAU	48 x Gigabit PoE+ et 2 RJ10G et 2 SFP+	50 x Gigabit dont 48 PoE+ et 2 4 SFP	48 x 10/100/1000 PoE+ et 6 SFP	48 x Gigabit PoE+ et 2 x 10G et 4 SFP+ 10G
FONCTION POE	PoE+ 802.3at 30 W par ports	PoE+ 802.3af 30 W par port	PoE+ 802.3af 30 W par port	PoE+ 802.3af 30 W par port
BUDGET POE	480W extensible à 720 W	384 W	384 W	390 W
DIMENSIONS (EN MM)	440 x 204 x 43	440 x 310 x 43	440 x 310 x 43	440 x 345 x 43
FONCTIONNALITÉS	Fonction L3 : DHCP IGMP-MLD, Vlan, QoS.. 2e alim optionnelle Réf. 315325	Web manageable VLAN, QoS, IGMP	Web manageable VLAN, QoS, IGMP Stackable 6 niveaux	Web manageable VLAN, QoS, IGMP Stackable 6 niveaux
RÉF.	315352	RÉF. 317193	RÉF. 313263	RÉF. 313266

Switchs CentreCom Allied Telesis



Switch Centrecom Gigabit non manageable

Alimentation intégrée ou externe !

La série Allied CentreCOM GS910 propose des switchs Gigabit basiques pour les ordinateurs de bureau et les petits réseaux. Avec des versions d'alimentation interne et externe, ils disposent également d'une technologie de protection contre les boucles réseau, qui sont détectées automatiquement et empêchent les congestions de paquets qui ralentissent ou bloquent les réseaux.

- › Interface : Ports RJ45 10/100/1000 Mbps
- › Loop detection : Détection de boucle LDF, réduit les temps d'attente automatiquement
- › Boîtier : Fanless, métal avec alimentation interne (sauf modèle E)
- › Fixation : Modèles 8/16/24p rackable 19''



PORT RJ45	ALIMENTATION	UTILISATION	FOND DE PANIER	RÉF. ALLIED	RÉF.
5 Gigabit	Interne	Bureau	10 Gbps	AT-GS910/5	522905
5 Gigabit	Externe	Bureau	10 Gbps	AT-GS910/5E	522906
8 Gigabit	Interne	Bureau/ 19''*	16 Gbps	AT-GS910/8	522908
8 Gigabit	Externe	Bureau/ 19''*	16 Gbps	AT-GS910/8E	522909
16 Gigabit	Interne	Rackable 19''	24 Gbps	AT-GS910/16	522916
24 Gigabit	Interne	Rackable 19''	48 Gbps	AT-GS910/24	522924
				AT- RKMT-J08	522608

* Kit 19'' pour switch GS910/8 et GS910/8E

Consultez-nous

Smart Switch Centrecom Gigabit Web manageable

Le switch PRO économique !

Les switchs de la série Allied CentreCOM GS950 sont des WebSmart switches Gigabit intelligents dont certains dotés de PoE+. Destinés aux moyens et petits réseaux qui utilisent des applications hétérogènes, bureautique/surveillance, et nécessitent d'implémenter des sécurités par groupe de VLAN.

- › De plus ils disposent de ports SFP pour modules fibre optique permettant de dépasser les liaisons cuivre limitées à 100 m.
- › Interface cuivre : Ports RJ45 10/100/1000 Mbps
- › Interface fibre : Ports SFP pour modules 1000SX/LX
- › Management : Vlan, IGMP, STP, LACP par interface Web
- › Fixation : Livré avec support mural et kit rack 19''



PORT RJ45	PORT FIBRE	BUDGET POE	FOND DE PANIER	RÉF. ALLIED	RÉF.
8 Gigabit	2 SFP 1G	-	16 Gbps	AT-GS950/8	522953
8 G PoE+	2 SFP 1G	75 W	20 Gbps	AT-GS950/10PS	522958
16 Gigabit	2 SFP 1G	-	32 Gbps	AT-GS950/16	522955
16 G PoE+	2 SFP 1G	185 W	32 Gbps	AT-GS950/16PS	522956
24 Gigabit	4 SFP 1G	-	48 Gbps	AT-GS950/24	522954
24 G PoE+	4 SFP 1G	185 W	56 Gbps	AT-GS950/28PS	522957
48 Gigabit	4 SFP 1G	-	96 Gbps	AT-GS950/48	522952
48 G PoE+	4 SFP 1G	370 W	96 Gbps	AT-GS950/48PS	522959

Consultez-nous

Switch Centrecom Gigabit niveau 3

Alimentation intégrée ou externe !

La gamme Allied CentreCOM GS970M est constituée de switchs Gigabit à fonctionnalités de haut niveau dont certains dotés de PoE+ pour simplifier l'alimentation à distance des points d'accès WiFi, des caméras ou de téléphones IP.

- › Parfaitement adaptés aux évolutions des réseaux hétérogènes, ils permettent les migrations des entreprises qui ajoutent à la bureautique, de la vidéosurveillance, des communications unifiées sans sacrifier les performances et l'intégrité. En complément ils disposent de ports SFP bi-vitesse pour modules fibre optique pour le raccordement de liaisons montantes à fortes
- › Interface cuivre : Ports RJ45 10/100/1000 Mbps
- › Interface fibre : Ports SFP pour modules 100FX ou 1000SX/LX
- › Management : SNMP, SSH, Telnet, AMF, interface Web et CLI en IPv4 et IPv6
- › Fonction Niv.3 : Vlan, QoS, IGMP, STP, LACP, RIP, ACLS, DHCP...



PORT RJ45	PORT FIBRE	BUDGET POE	FOND DE PANIER	RÉF. ALLIED	RÉF.
8 Gigabit	2 SFP 100/1G	-	20 Gbps	AT-GS970M/10	522977
8 G PoE+	2 SFP 100/1G	180 W	20 Gbps	AT-GS970M/10PS	522979
16 Gigabit	2 SFP 100/1G	-	36 Gbps	AT-GS970M/18	522976
16 G PoE+	2 SFP 100/1G	330 W	36 Gbps	AT-GS970M/18PS	522978
24 Gigabit	4 SFP 100/1G	-	56 Gbps	AT-GS970M/28	522974
24 G PoE+	4 SFP 100/1G	520 W	56 Gbps	AT-GS970M/28PS	522975

Consultez-nous

Switchs Manageables Entreprise Allied Telesis



Switch Gigabit Niveau 3 série Edge x230

Spécial mixage de données hétérogènes !

Performances réseau maximales pour toutes les applications d'entreprise, la série Edge x230 offre un ensemble impressionnant de fonctionnalités dans un design compact. Prêts pour un déploiement flexible, ils permettent de faire cohabiter avec fluidité de la téléphonie et de la bureautique avec des applications de vidéo conférences ou de surveillance.

- Manageable : Niveau 3 : Vlan, EOSRing, AMF, STP, QoS, IGMP, DHCP serveur+client
- Administrable : SNMP, Page Web, CLI,
- Interfaces : Cuivre : Ethernet Gigabit / Fibre : Bi-Vitesse 100 Mbps et Gigabit / Carte SD (backup config)
- Fonction PoE : Modèles GP injecteurs PoE+ 30 W
- Mémoire Switch : Large bande de fond de panier spécial vidéo sans saccade, ni coupure
- Soft extensible: Licences optionnelles pour Vlan QinQ, OpenFlow, UKD et PTP



PORT RJ45	PORT FIBRE	BUDGET POE	FOND DE PANIER	RÉF. ALLIED	RÉF.
8 Gigabit	2 SFP 100/1G	-	20 Gbps	AT-X230-10GT	746408
8 G PoE+	2 SFP 100/1G	124 W	20 Gbps	AT-X230-10GP	522231
16 Gigabit	2 SFP 100/1G	-	36 Gbps	AT-X230-18GT	746356
16 G PoE+	2 SFP 100/1G	247 W	36 Gbps	AT-X230-18GP	748485
24 Gigabit	2 SFP 100/1G	-	56 Gbps	AT-X230-28GT	746355
24 G PoE+	2 SFP 100/1G	370 W	56 Gbps	AT-X230-28GP	748483

Consultez-nous

Switch Gigabit Niveau 3 à double alimentation

Garantit la continuité de service essentielle !

Les modèles double alimentation de la série x530L délivrent en permanence l'alimentation des interconnexions de votre réseau. Ils amenuisent le risque de pannes et fournissent des liaisons ininterrompues et transparentes pour l'utilisateur. Avec un choix de 24 ou 48 Gigabit avec ou sans fonction PoE+ ils sont accompagnés de 4 liaisons montantes SFP+ 10 G, pour l'empilage jusqu'à 8 unités offrant une bande passante de 40 Gbps entre chaque unité.

- Manageable : Niveau 3 : Vlan, EOSRing, AMF, STP, QoS, IGMP, DHCP serveur+client
- Administrable : SNMP, Page Web, CLI,
- Interfaces : Cuivre : RJ45 Ethernet Gigabit / Fibre SFP+ : Bi-Vitesse 10G et Gigabit
- Fonction PoE : Modèles GPX injecteurs PoE+ 30 Watts
- Mémoire Switch : Large bande de fond de panier spécial vidéo sans saccade, ni coupure
- Soft extensible : Licences optionnelles Premium (Vlan/OSPF.), PoE continue, OpenFlow, AMF Master...



PORT RJ45	PORT FIBRE	BUDGET POE	FOND DE PANIER	RÉF. ALLIED	RÉF.
24 Gigabit	4 SFP+ 10G/1G	-	128 Gbps	AT-x530L-28GTx	522227
24 G PoE+	4 SFP+ 10G/1G	740 W	128 Gbps	AT-x530L-28GPx	522235
48 Gigabit	4 SFP+ 10G/1G	-	176 Gbps	AT-x530L-52GTx	522228
48 G PoE+	4 SFP+ 10G/1G	740 W	176 Gbps	AT-x530L-52GPx	791380

Consultez-nous

Switch Niveau 3+ stackable

Empilable en local ou à distance !

Créez un cœur de réseau robuste ou des solutions distribuées avec la capacité d'empiler jusqu'à 8 unités à l'aide de VCStack. La gamme de commutateurs x930 hautes performances est évolutive et conçue pour les réseaux exigeants d'aujourd'hui, offrant une excellente résilience et fiabilité pour les dorsales de réseau et les data-centers. Les blocs d'alimentation à répartition de charge et remplaçables à chaud permettent une disponibilité maximale et une maintenance minimale.

- Fonction Niv.3+ : VoiceVLAN,
- Stackable en 10 G par ports SFP+ ou module optionnel 40 G
- Livré sans alimentation : 2 slots vides pour module classique ou pour PoE
- Ports PoE+ : standard 802.3at 30 W par port avec mode Continuous PoE
- Spécial déploiements d'infrastructures critiques et certifié OpenFlow v1.3 pour SDN avancé.

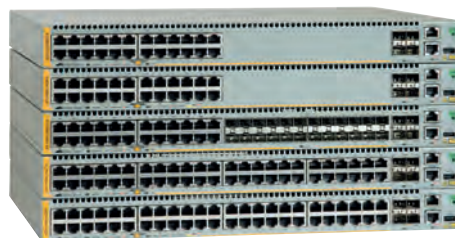

PORT RJ45	SFP 100/1 G	SFP+ 1 G/10 G	RÉF. ALLIED	RÉF.
24 x Gigabit	-	4 (2 si stack)	AT-x930-28GTx	522931
24 x Gigabit PoE+	-	4 (2 si stack)	AT-x930-28GPx	522930
24 x Gigabit	24 combo	4 (2 si stack)	AT-x930-28GTx	522929
48 x Gigabit	-	4 (2 si stack)	AT-x930-52GTx	522933
48 x Gigabit PoE+	-	4 (2 si stack)	AT-x930-52GPx	522932
Module alimentation 150 W pour x930 non PoE			AT-PWR150	522150
Module alimentation 250 W pour x930 non PoE			AT-PWR250	522250
Module alimentation 800 W pour x930 – (budget PoE 380 W)			AT-PWR800	552258
Module alimentation 1200 W pour x930 – (budget PoE 740 W)			AT-PWR1200	522126

Consultez-nous

Injecteurs PoE et hubs injecteurs PoE

INJECTEURS ULTRA POE++ 802.3BT



PLUS PRODUIT	Spécial caméra externe motorisée !	Multi-Gigabit !	Compatible HDBaseT	Du PoE à partir de 12 volts !
MODÈLE	PoE-175-95	PoE-171A-95	IPoE-171-95W	IPoE-260-12V
PORT ENTRÉE	1 x 10/100/1G	1 x 100/1G/2.5G/5G	1 x 100/1G/2.5G/5G	2 x 10/100/1G
PORT SORTIE	1 x 10/100/1G PoE++ 95W	1 x 100/1G/2.5G/5G PoE++ 95 W et PoH(HDBaseT)	1 x 100/1G/2.5G/5G PoE++ 95 W et PoH(HDBaseT)	2x 10/100/1G PoE++ 95 W et PoH(HDBaseT)
PUISSANCE MAX	95W	95W	95W	95W (48v) 72W (12v)
ALIMENTATION	Fournie (secteur)	Fournie adapt 52V	En option 48 – 46V	En option 12V – 46V
DIMENSION	170 x 100 x 40 mm	94 x 70 x 26 mm	135 X 88 X 32 mm	105 x 70 x 30 mm
	RÉF. 410175	RÉF. 410171	RÉF. 410176	RÉF. 410260

INJECTEURS POE DEXLAN



Dexlan

Dexlan

Dexlan

Dexlan

PLUS PRODUIT	Le plus puissant !	Vitesse et puissance PoE+ !	PoE+ en boîtier métallique !	L'alimentation PoE haut débit !
PORT ENTRÉE	1 x 10/100/1000	1 x 10/100/1000	1 x 10/100	1 x 10/100/1000
PORT SORTIE	1 x 10/100/1000 Ultra PoE++ 802.3bt	1 x 10/100/1000 PoE+ 802,3at	1 x 10/100 PoE+ 802,3at	1 x 10/100/1000 PoE 802,3af
PUISSANCE POE	95 W	30 W	30 W	15,4 W
ALIMENTATION	Intégrée	Intégrée	Externe fournie	Intégrée
DIMENSIONS (EN MM)	165 x 87 x 43	143 x 60 x 40	102 x 75 x 24	143 x 60 x 40
	RÉF. 317495	RÉF. 317430	RÉF. 302435	RÉF. 317415

INJECTEURS POE PLANET



PLUS PRODUIT	Le PoE++ bt enfin normalisé !	Le PoE+ pour caméra motorisée !	L'injecteur pour caméra HD !	Le standard normalisé !
MODÈLE	PoE-172	PoE-164	PoE-152	PoE-151
PORT ENTRÉE	1 x 10/100/1000	1 x 10/100	1 x 10/100/1000	1 x 10/100
PORT SORTIE	1 x 10/100/1000 UltraPoE 802.3bt	1 x 10/100 PoE+ 802,3at	1 x 10/100/1000 PoE 802,3af	1 x 10/100 PoE 802,3af
PUISSANCE POE	60 W	30 W	15,4 W	15,4 W
ALIMENTATION	Intégrée	Intégrée	Externe fournie	Externe fournie
DIMENSIONS (EN MM)	115 x 62,5 x 31	115 x 62,5 x 31	73 x 55 x 24	73 x 55 x 24
	RÉF. 410172	RÉF. 410164	RÉF. 410152	RÉF. 410151

POE MULTI-PORTS

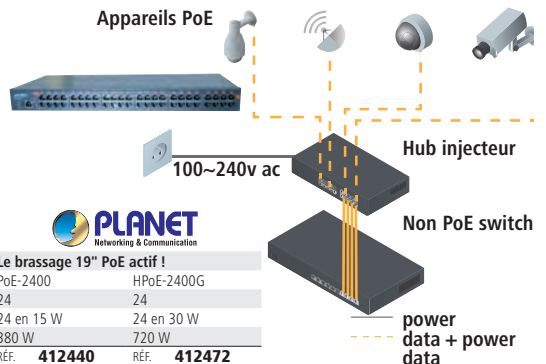

PLUS PRODUIT	Ajoutez du PoE à votre installation !		Boostez votre switch avec du PoE !		Le brassage 19" PoE actif !	
MODÈLE	HPOE-460	PoE-1200G	HPOE-1200G	PoE-2400	HPOE-2400G	
ENTRÉE GIGABIT	4	12	12	24	24	
SORTIE GIGABIT POE	4 en 30 W	12 en 15 W	12 en 30 W	24 en 15 W	24 en 30 W	
BUDGET POE	120 W	200 W	360 W	380 W	720 W	
	RÉF. 410460	RÉF. 411203	RÉF. 411204	RÉF. 412440	RÉF. 412472	

Extensions et convertisseurs PoE



Kit PoE sur Coax HighWire PowerStar

25 Watts Jusqu'à 500m !

Utiliser du câble coaxial RG59 ou RG11 pour connecter une caméra IP PoE sur grande distance, l'émetteur peut s'alimenter via un switch PoE ou une alimentation optionnelle

- › Testeur Budget PoE en bout de ligne
- › Connecteur Coax : BNC Femelle

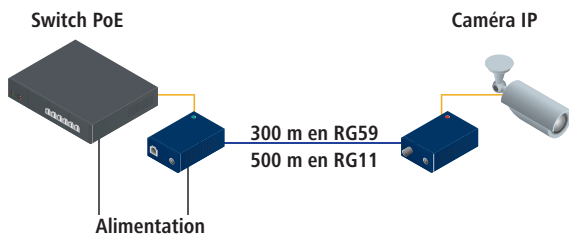

	RÉF. PLANET	RÉF.
Émetteur HighWire PowerStar unité de base	VHW-HWPS-B	053264
Récepteur HighWire PowerStar unité caméra	VHW-HWPS-C	053265
Alimentation secteur DC 57V 800 mA	VPSU-57V-800-EU	743140
Cordon Europe Bi-polaire pour VPSU-57V	2-PIN-EU	743082

Dexlan

Mini répéteur Gigabit PoE+

Pour 100 m supplémentaires !

Ajoutez le répéteur PoE DEXLAN pour installer une caméra ou une borne WiFi à plus de 100 mètres d'un switch PoE et éviter d'avoir à utiliser de la fibre optique bien plus coûteuse.

- › 1 port RJ45 Gigabit : entrée PoE autoalimentée
- › 1 port RJ45 Gigabit : sortie Injecteur PoE
- › Puissance de sortie dépendante de la puissance d'entrée
- › Dimensions : 115 x 68 x 38 mm



Mini répéteur Gigabit PoE+

RÉF. **302446**

Récepteur - séparateur PoE

Ajoutez la fonction PoE à vos appareils !

Transformez tous types de périphériques réseau en PoE pour ne plus dépendre d'une prise électrique à proximité lors de vos installations.

- › Entrée PoE compatible switch PoE 802.3at/af
- › Sortie Data : 10/100/1000
- › Sortie Power : 5 V à 18 V
- › Livré avec mini cordon Jack 5.5 / 2.1 mm



Entrée PoE !



Récepteur séparateur PoE Gigabit 5 / 9 / 12 / 18 V

RÉF. **305918**

Kit de Rallonge PoE+ 500 m sur câble CAT. 5

6 fois plus loin que le standard Ethernet !

Ce kit booste la liaison Ethernet entre switch et caméra jusqu'à 500 m sans perdre de puissance PoE+.

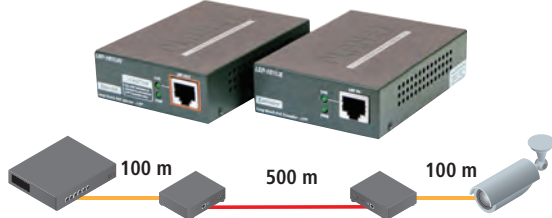

Kit de Rallonge PoE + 500 m sur câble CAT. 5

RÉF. PLANET **411111**
LRP-101U-KIT

Répéteur Ethernet OutReach IP67

Cascadable 6 niveaux jusqu'à 800m!

Les répéteurs de ligne OutReach s'installent tous les 100m, le 1er doit être raccordé sur une source PoE.

- › Si pas de PoE, jusqu'à 6 OutReach : lien de 800 m au total
- › Si caméra PoE 6 W, 3 OutReach Max : lien de 400m au total
- › Si caméra PoE 12 W, 1 OutReach Max : lien de 200 m au total



Réf. 743132



Réf. 743134

	RÉF. PLANET	RÉF.
Répéteur OutReach Max interieur	VOR-ORM	743132
Répéteur OutReach MAX XT - PoE jusqu'à - 60W	VOR-ORM-XT	743134
Répéteur OutReach Lite XT - Non-PoE	VOR-ORL-XT	743130

Doubleur Gigabit PoE+ autoalimenté

Branchez 2 appareils sur une source PoE+ !

Simplifiez vos installations de caméra ou de borne WiFi avec le doubleur de port PoE+ Gigabit.

- › 1 entrée PoE+ 30.8 W max
- › 2 sorties PoE+ (1 appareil = 25 W max, 2 appareils 2 x 12 W max)
- › Autoalimenté par injecteur ou switch optionnel
- › Augmente la distance de 100 m



Doubleur Gigabit PoE+ Autoalimenté

RÉF. PLANET **410202**
PoE-E202

Exemple 1 : Configuration 1 vers 1

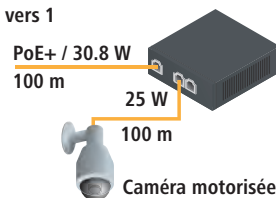

Exemple 2 : Configuration 1 vers 2

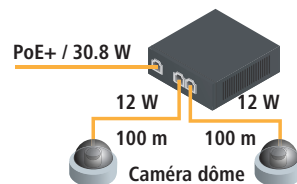

Switchs et convertisseurs industriels

PORTS RJ45 FAST ETHERNET 10/100



MODÈLE	IFT-802T	ISW-501T	ISW-500T
PORTS RÉSEAU	1	5	5
PORT FIBRE	1 x SC 100FX multimode 2 km	-	-
ALIMENTATION	Bornier redondant 12 à 48 V DC	Bornier redondant 12 à 48 V DC	Bornier redondant 12 à 48 V DC ou 24 V AC
DIMENSIONS (EN MM)	132 x 85 x 32	135 x 87 x 32	104 x 70 x 30
FONCTIONNALITÉ	IP30 Rail DIN + mural	IP30 Rail DIN + mural	IP30 compact Rail DIN
	RÉF. 314701	RÉF. 314705	RÉF. 314505



MODÈLE	ISW-514PTF	ISW-504PT	ISW-621T
PORTS RÉSEAU	4	5	4
PORT FIBRE	1 x SFP 100FX	-	2 x SC 100FX multimode 2 km
ALIMENTATION	Bornier redondant 48 V DC	Bornier redondant 12 à 48 V DC	Bornier redondant 12 à 48 V DC
DIMENSIONS (EN MM)	135 x 87,8 x 56	135 x 87 x 32	135 x 97 x 32
FONCTIONNALITÉ	IP30 Rail DIN + mural	IP30 Rail DIN + mural	IP30 Rail DIN + mural
	RÉF. 314715	RÉF. 314704	RÉF. 314706



MODÈLE	ISW-621TF	ISW-801T	ISW-800T
PORTS RÉSEAU	4	8	8
PORT FIBRE	2 x SFP 100FX	-	-
PORT SPÉCIAL	-	-	-
ALIMENTATION	Bornier redondant 12 à 48 V DC	Bornier redondant 12 à 48 V DC	Bornier redondant 12 à 48 V DC ou 24 V AC
DIMENSIONS (EN MM)	135 x 97 x 32	135 x 87 x 32	115 x 70 x 41
FONCTIONNALITÉ	IP30 Rail DIN + mural	IP30 Rail DIN + mural	IP30 compact Rail DIN
	RÉF. 314742	RÉF. 314708	RÉF. 314508

CONVERTISSEUR FIBRE – RJ45



1 PORT
PoE+ 95 W











MODÈLE	IXT-705AT	IGUP-805AT	IGT-905A	IGTP-815AT
PORTS RÉSEAU	RJ45 Multi-Gigabit	1 RG45 Gigabit	1	1
PORT FIBRE	1 SFP+ 10 Gigabit	1 SFP 100/1G	1 x SFP Gigabit SX/LX	1 x SFP bi-vitesse 100/1G
PORT SPÉCIAL	-	-	-	-
ALIMENTATION	Bornier redondant 12-48V	Bornier redondant 12-48V	Bornier redondant 12 à 48 V DC	Bornier redondant 48 – 56 V
DIMENSIONS (EN MM)	135 x 87 x 32 mm	135 x 87 x 32 mm	132 x 85 x 32	104 x 70 x 30
FONCTIONNALITÉ	IP30 Rain DIN + mural	IP30 Rain DIN + mural Injecteur PoE++ 95W	IP30 Rail DIN + mural Manageable Niv.2 VLAN - Web+SNMP	IP30 Rail Din + mural Injecteur PoE+ 36 W
	RÉF. 314905	RÉF. 314825	RÉF. 314801	RÉF. 314810

Switchs industriels Gigabit Planet

PORTS RJ45 GIGABIT ETHERNET

			
4 PORTS PoE+ 30 W	1 PORT PoE++ 95 W		
			
MODÈLE IPOE-162	MODÈLE IPOE-171-95	MODÈLE IGS-510TF	MODÈLE IGS-5225-4T2S
PORTS RÉSEAU Gigabit PoE+	PORTS RÉSEAU RJ45 Multi-Gigabit	PORTS RÉSEAU 4 RG45 Gigabit	PORTS RÉSEAU 4 RG45 Gigabit
AUTRES PORTS 10/100/1000	AUTRES PORTS 100/1000/2.5G/5G	AUTRES PORTS 1 SFP 100/1G	AUTRES PORTS 2 SFP 100/1G
ALIMENTATION Bornier redondant 12-48V (power boost 56V)	ALIMENTATION Bornier redondant 12-48V (power boost 56V)	ALIMENTATION Bornier redondant 12-48V	ALIMENTATION Bornier redondant 12-48-54V
DIMENSIONS (EN MM) 135 x 87 x 32 mm	DIMENSIONS (EN MM) 135 x 87 x 32 mm	DIMENSIONS (EN MM) 104 x 70 x 30 mm	DIMENSIONS (EN MM) 135 x 87 x 32 mm
FONCTIONNALITÉ IP30 Rail DIN + mural Manag. Niv.2	FONCTIONNALITÉ IP30 Rail DIN + mural	FONCTIONNALITÉ IP30 Rail DIN + mural	FONCTIONNALITÉ IP30 Rail DIN + mural
RÉF. 314162	RÉF. 410176	RÉF. 314841	RÉF. 314832

			
	4 PORTS PoE+ 30 W		4 PORTS PoE+ 30 W
			
MODÈLE IGS-501T	MODÈLE IGS-54HPT	MODÈLE IGS-620FT	MODÈLE IPOE-174
PORTS RÉSEAU 5	PORTS RÉSEAU 5	PORTS RÉSEAU 4	PORTS RÉSEAU 1 port PoE 60n W + 4 PoE+ 30 W
PORT FIBRE -	PORT FIBRE -	PORT FIBRE 2 x SFP Bi-Vitesse 100/1G	PORT FIBRE -
ALIMENTATION Bornier redondant 12 à 48 V DC	ALIMENTATION Bornier redondant 48 V DC	ALIMENTATION Bornier redondant 12 à 48 V DC	ALIMENTATION Switch uPoE ou injecteur uPoE (410172)
DIMENSIONS (EN MM) 132 x 85 x 32	DIMENSIONS (EN MM) 152 x 107 x 72	DIMENSIONS (EN MM) 135 x 87 x 32	DIMENSIONS (EN MM) 135 x 85 x 32
FONCTIONNALITÉ IP30 Rail DIN + mural	FONCTIONNALITÉ IP30 Rail DIN + mural	FONCTIONNALITÉ IP30 Rail DIN + mural liaison fibre redondante	FONCTIONNALITÉ IP30 Rail Din + mural 4 ports injecteurs PoE+ 30 W max.
RÉF. 314805	RÉF. 314804	RÉF. 314842	RÉF. 410174

			
4 PORTS PoE+ 30 W		4 PORTS PoE+ 30 W	4 PORTS PoE
			
MODÈLE IGS-624HTP	MODÈLE IGS-801T	MODÈLE IGS-4215-4P4T	MODÈLE IGS-824UPT
PORTS RÉSEAU 4	PORTS RÉSEAU 8	PORTS RÉSEAU 8	PORTS RÉSEAU 6 Gigabit dont 4 PoE++
PORT FIBRE 2 x SFP Bi-Vitesse 100/1G	PORT FIBRE -	PORT FIBRE -	PORT FIBRE 2 SFP 100/1G
PORT SPÉCIAL -	PORT SPÉCIAL -	PORT SPÉCIAL 1 x RJ45 RS-232	PORT SPÉCIAL Bornier redondant
ALIMENTATION Bornier redondant 48 V DC	ALIMENTATION Bornier redondant 12 à 48 V DC	ALIMENTATION Bornier redondant 48 V DC	ALIMENTATION 48-54V 240w max
DIMENSIONS (EN MM) 152 x 107 x 72	DIMENSIONS (EN MM) 135 x 87 x 32	DIMENSIONS (EN MM) 161 x 107 x 72	DIMENSIONS (EN MM) 135 x 86 x 56 mm
FONCTIONNALITÉ IP30 Rail DIN + mural liaison fibre redondante	FONCTIONNALITÉ IP30 Rail DIN + mural	FONCTIONNALITÉ IP30 Rail DIN + mural Manag. Niv.2 + WatchDog Reset Caméra	FONCTIONNALITÉ IP30 Rail DIN + mural
RÉF. 314862	RÉF. 314808	RÉF. 314844	RÉF. 314824

			
4 PORTS PoE+ 30 W		8 PORTS PoE+ 30 W	8 PORTS PoE+ 30 W
			
MODÈLE IGS-4215-4P4T2S	MODÈLE IGS-10020MT	MODÈLE IGS-10020PT	MODÈLE IGS-10020HPT
PORTS RÉSEAU 8	PORTS RÉSEAU 8	PORTS RÉSEAU 8	PORTS RÉSEAU 8
PORT FIBRE 2 x SFP Bi-Vitesse 100/1G	PORT FIBRE 2 x SFP Bi-Vitesse 100/1G	PORT FIBRE 2 x SFP Bi-Vitesse 100/1G	PORT FIBRE 2 x SFP Bi-Vitesse 100/1G
PORT SPÉCIAL 1 x RJ45 RS-232	PORT SPÉCIAL -	PORT SPÉCIAL 1 x RJ45 RS-232	PORT SPÉCIAL 1 x RJ45 RS-232 + bornier 2 in / 2 out
ALIMENTATION Bornier redondant 48 V DC+	ALIMENTATION Bornier redondant 12 à 48 V DC	ALIMENTATION Bornier redondant 48 V DC	ALIMENTATION Bornier redondant 48 V DC
DIMENSIONS (EN MM) 161 x 107 x 72	DIMENSIONS (EN MM) 135 x 87,8 x 56	DIMENSIONS (EN MM) 152 x 107 x 72	DIMENSIONS (EN MM) 152 x 107 x 72
FONCTIONNALITÉ IP30 Rail DIN + mural Manag. Niv.2 + WatchDog Reset Caméra	FONCTIONNALITÉ IP30 Rail DIN + mural Manag. Niv.2 VLAN, STP, QoS, IGMP	FONCTIONNALITÉ IP30 Rail DIN + mural Niv.2 VLAN, ERPS Ring, WatchDog	FONCTIONNALITÉ IP30 Rail DIN + mural Niv.2+ VLAN, ERPS Ring, WatchDog
RÉF. 314846	RÉF. 314882	RÉF. 314890	RÉF. 314892

Accessoires switchs industriels

PENSEZ-Y

Retrouvez les antennes 4G LTE

Page : 113

Modem-Routeur 4G LTE WiFi 4 **NOUVEAU**

-10°C/+55°C

90 connexions simultanées !

Créer un accès à internet rapidement dans toutes vos installations, vos entrepôts ou magasins, en extérieur.

- › Alimentable par PoE ou PowerBank USB (optionnel)
- › Modes : Routeur, Point d'accès, Bridge Répéteur et Backup Internet
- › Environnement : IP31 -10°C/+55°C



NOUVEAU 2022

Dexlan

Modem-Routeur 4G LTE WiFi 4	RÉF. DEXLAN DX-4GRTAPW4	RÉF. 321400
-----------------------------	----------------------------	-----------------------

Routeur 4G LTE Double SIM surRail DIN

L'Internet sans coupure !

Indispensable dans tous les milieux de production, ce modem-routeur 4G garantit une connexion permanente avec son système double carte Sim. Utilisable aussi en ligne de secours 4G lorsqu'il est combiné à un routeur ADSL ou Fibre

- › Fonction VPN : OpenVPN/IPSec
- › Temp: -25/65°C
- › Ports : 2 RJ45 (LAN / WAN)
- › Alim : option. 9V à 26V DC



robustel

	RÉF. ROBUSTEL	RÉF.
Routeur 4G LTE Double SIM surRail DIN	R2000-4L	308324
Antenne magnétique LTE 4G cordon 2m	-	308325

Panneau de brassage CAT. 6A

A monter directement sur un rail DIN !

- › Nombre de ports : 8 ports RJ45
- › Catégorie : CAT. 6A STP (10 Gbps)
- › Pour câble monobrin : AWG 22 à AWG 26
- › Format : pour rail DIN 35 mm
- › Hauteur : 0,5U
- › Raccordement : bloc 110 / krone
- › Support arrière de câbles



	BLINDAGE	PORTS	RÉF.
Panneau CAT. 6A pour rail DIN	STP	8	257304

Coffret étanche pour application industrielle

Protégez vos équipements de l'eau et de la poussière !

- › Indice d'étanchéité : IP66
- › Indice de protection aux chocs : IK10
- › Coffret en polyester LSOH (zéro halogène)
- › Porte pleine réversible, avec serrure de sécurité
- › Dimensions : 300 x 265 x 165 mm
- › Utilisation intérieure ou extérieure
- › Température d'utilisation : -50 °c à +150 °c
- › Coffret certifié EN 62208
- › Platine de fond métallique perforée en option (Réf. 754911)



TOP QUALITE!

Réf. 754910

IBOCO

	RÉF.
Coffret étanche	754910
Platine de fond pour coffret étanche	754911

Support rail DIN pour embase noyau RJ45

- › Nombre de port : 1 port
- › Format : keystone
- › Pour rail DIN symétrique type oméga 35 mm
- › Matière : métal (Réf. 272451), plastique ABS (Réf. 272452)
- › Flanc latéral amovible pour empilage latéral (Réf. 272452)
- › Continuité de masse sur rail DIN

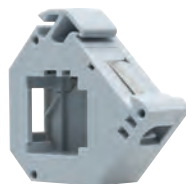
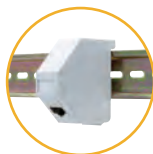

Réf. 272452

Réf. 272451

	RÉF.
Support DIN métallique 1 port keystone	272451
Support DIN plastique 1 port keystone	272452

Coupleur RJ45 CAT. 6A blindé pour rail DIN

- › Catégorie : CAT. 6A STP
- › Volets de protection haut et bas, amovibles
- › Indice de protection sans les volets : IP20
- › Pour rail DIN symétrique type oméga
- › Reprise de masse sur rail
- › Compatible PoE

TOP QUALITE!

CAT. 6A

10 G

PoE



	RÉF.
Coupleur RJ45 CAT. 6A pour rail DIN	272222

Alimentation industrielle sur rail DIN

Bloc d'alimentation de 12 à 48 volts pour environnement professionnel.

Convertit le courant alternatif du secteur en courant continu, stabilisé et régulé, indispensable aux bonnes performances des switchs et convertisseurs industriels.

- › Pour rail DIN symétrique type oméga 35 mm
- › Tension d'entrée : 90 - 264 volts
- › Connecteurs d'entrée / sortie : bornier à vis

MW
MEAN WELL

	TENSION SORTIE	PUISSANCE	RÉF.
Alim. Industrielle	12 V	15 watts 1,25 A	314613
Alim. Industrielle	24 V	60 watts 2,5 A	314614
Alim. Industrielle	24 V	75 watts 3,2 A	314615
Alim. pour switch PoE	48 V	75 watts 1,6 A	314617
Alim. pour switch PoE	48 V	120 watts 2,5 A	314621
Alim. pour switch PoE	48 V	240 watts 5 A	314628
Alim. pour switch PoE	48 V	480 watts 10 A	314629



Réf. 314617



Réf. 314629

TOP QUALITE!

Switchs industriels plats et rackables



MODÈLE	WGR-500-4P	WGS-810	WGS-814HP	WGS-818HP
PORT RÉSEAU	5 Gigabit dont 4PoE+	8-Gigabit	8 Gigabit dont 4PoE+	8 Gigabit PoE+
ALIMENTATION	Bornier + Jack	12v fournie	Bornier redondant 12-48V	Bornier redondant 12-48V
DIMENSIONS (EN MM)	180 x 140 x 25	148 x 134 x 25 mm	148 x 134 x 25 mm	148 x 134 x 25 mm
FONCTION	IP30 Routeur Firewall avec serveur DHCP	IP30 3 Modes : Standard /Vlan/Extend	IP30 3 Modes : Standard /Vlan/Extend	IP30 3 Modes : Standard /Vlan/Extend
REF.	314504	314811	314814	314818



MODÈLE	WGS-4215-8P25	WGS-5225-8P25V	WGS-5225-8T25V
PORT RÉSEAU	8 Gigabit PoE+	8 Gigabit PoE+	8 Gigabit
PORT FIBRE	2 SFP 100/1G	2 SFP 100/1G	2 SFP 100/1G
ALIMENTATION	Bornier + Jack redondant 48-56V	Bornier + Jack redondant 48-56V	Bornier + Jack redondant 12-48V
DIMENSIONS (EN MM)	180 x 140 x 25	180 x 140 x 25	180 x 140 x 25 mm
FONCTION	IP30 Web Manageable Niv.2	IP30 LCD Manageable Niv.2 et PoE+ (sans PC)	IP30 LCD Manageable Niv.2 (sans PC)
REF.	314828	314829	314830

Switch industriel L2 rackable Gigabit PoE+

La série Allied Telesis IE210L sont des switchs niveau 2 pour les applications réseau industrielles. Avec PoE+ et des températures de fonctionnement élevées allant jusqu'à 65° C, ils sont destinés aux conditions difficiles et exigeantes des déploiements industriels.

- > Fixation : Rack 19" (fixation optionnelles)
- > Ports SFP Bi-vitesse 100/1 Gbps
- > Alimentation interne
- > Température de fonctionnement : -0°c à 65°c



	REF. ALLIED TELESIS	RÉF.
Switch ind. 19" 8p Gigabit PoE+ & 2 SFP - 125 W	AT-IE210L-10GP	522315
Kit de fixation 19" pour IE210L - 10 GP	AT-RKMT-J14	522332
Switch ind. 19" 16p Gigabit PoE+ & 2 SFP - 250 W	AT-IE210L-18GP	522318
Kit de fixation 19" pour IE210L-18 GP	AT-RKMT-J13	522613

Commutateur AT-IE200-6GT-80

Commutateur Ethernet industriel manageable niveau 2

- > 4 ports cuivre 10/100/1000 et 2 ports 100/1000 SFP
- > Fixation Rail-Din
- > Température de fonctionnement de -40°c à +70°c
- > Prévoir alimentation de Type-AT-MWMDR40/48



	REF. ALLIED TELESIS	RÉF.
Commutateur	AT-IE200-6GT-80	746387

Switch industriel Niveau 2 8p 10/100 + 2p Fibre SC

Solution économique et robuste pour une utilisation dans des conditions difficiles et exigeantes, telles que celles trouvées dans les milieux de production, le transport et la sécurité.

- > Fonctions L2 : QoS, VLAN, ERSring, ACL
- > Port Fibre : 100FX Multimode 2 kms
- > Température de fonctionnement: -0°c à 60°c



	REF. ALLIED TELESIS	RÉF.
Switch Industriel 8 ports 10/100 + 2 fibres SC 100FX	AT-IA810M	522812

Serveurs IP RS-232 et convertisseurs RS-485/422

Serveur série Dominion SX II

NOUVEAU

Sécurité militaire certifié !

Le Dominion SX II permet l'accès série-sur-IP et le contrôle des périphériques série, à tout moment et quel que soit l'endroit. Il constitue le serveur de consoles série le plus puissant, sécurisé, fiable et simple à utiliser du marché. Il permet un contrôle sans égal des serveurs, périphériques réseau, dispositifs de sécurité, unités PDU, hôtes virtuels et équipements sans fil et de télécommunication. Le SX II offre le plus grand choix existant de connexions série-sur-IP via les clients SSH/Telnet, les navigateurs indépendants de Java, le logiciel CommandCenter, et l'accès direct au niveau du rack. Raritan propose un choix différents au format 1U permettant de raccorder 4, 8, 16, 32 ou 48 équipements série. Tous les modèles sont équipés d'une double alimentation (AC ou CC) et d'un double port local Ethernet Gigabit.

- › Port DVI/USB pour accès local direct
- › Port console compatible : HP, Cisco, Dell, IBM...
- › Redondance : Double alimentation et 2 ports Gigabit
- › Accès hautement sécurisé : SSH Telnet SLL Web CLI...

Réf. 882400



	PORT SÉRIE	RÉF. FOURN.	RÉF.
Console Serveur série double-Power AC / double LAN	4 x RJ45	DSX2-4	882400
Console Serveur série double-Power AC / double LAN	8 x RJ45	DSX2-8	882800
Console Serveur série double-Power AC / double LAN	16 x RJ45	DSX2-16	882160
Console Serveur série double-Power AC / double LAN	32 x RJ45	DSX2-32	882320
Console Serveur série double-Power AC / double LAN	48 x RJ45	DSX2-48	882480

Serveur de console série sur IP

Existe en 8 et 16 ports COM !

- › Accès console série distant
- › La fonction DTE/DCE à détection automatique
- › Détection en ligne/hors ligne des périphériques série connectés



	RÉF. FOURN.	RÉF.
Serveur de console série 8 ports	SN9108CO	269309
Serveur de console série 16 ports	SN9116CO	269116

Serveur Pro console série sur IP

Alimentation et accès IP redondant!

- › Accès console série distant
- › DTE/DCE à détection automatique
- › Client Telnet/SSH direct et la visionneuse Java
- › Câblerie compatible CISCO



	RÉF. FOURN.	RÉF.
Serveur de console série 8 ports	SN0108CO	269308
Serveur de console série 32 ports	SN0132CO	269332
Serveur de console série 48 ports	SN0148CO	269348

Serveur IP RS-232 / 485 / 422 sur IP

NOUVEAU

En RJ45 ou Fibre !

Spécialement conçu pour convertir la communication série RS232, RS422 ou RS485 en réseau Fast Ethernet afin d'étendre la distance du réseau de manière efficace et économique.

- › Boîtier métal compatible chassis 19" (ref 411400)
- › Port Série : DB-9 Mâle
- › Ports réseau : RJ45 10/100 – SFP 100FX



	RÉF. FOURN.	RÉF.
Serveur IP RS-232 / 485 / 422 sur RJ45 10/100	ICS-110	041310
Serveur IP RS-232 / 485 / 422 sur SFP 100FX	ICS-115A	041306

Serveur Industriel Série IP

RS-232/422/485 sur rail DIN!

- › Port Série format DB9 Male et bornier 4 fils
- › Réseau 100Mbps RJ45 ou fibre SFP
- › Virtual Com Support : Win XP/7/8/10 – Server 2003/2008/2012



	RÉF. FOURN.	RÉF.
Serveur Industriel RS-232/422/485 sur RJ45	ICS-2100T	314733
Serveur Industriel RS-232/422/485 sur Fibre SFP	ICS-2105A	314735

Smart convertisseur RS232 vers RS485

En DB9 ou DB25 !

Permet de communiquer jusqu'à 1.2kms en 9600Bps avec un appareil doté d'une interface RS485/RS422 sur bornier 4 fils(full duplex) ou 2 fils(Half duplex) Transforme une sortie série DB9 ou DB25 de PC en interface RS485/422

- › Coté RS232/V24 : mode DCE uniquement
- › Isolation électromagnétique 2500 VRMS 500VDC
- › Protection interface RS232 : 15KV ESD
- › Auto-alimenté par le port série RS232 ou par cordon de repiquage d'alimentation sur port USB



	RÉF. FOURN.	RÉF.
Convertisseur RS-232 vers RS485/422 Isolation Electro.	ECF-041232	041232

Convertisseur DB-9 RS-232 vers RS-485 / RS-422

Jusqu'à 1,2 km sur 2 fils !

Transformez un port RS-232 DB-9 en port de communication RS-422 full duplex ou RS-485 half duplex sur un bornier 2 ou 4 fils. La conversion est purement matérielle et ne requiert aucun pilote logiciel. Le convertisseur peut être autoalimenté dans le cas où le port DB-9 peut fournir du courant sur les broches RTS / DTR ou Tx. Dans le cas contraire, il sera nécessaire de l'alimenter par le port jack.

- › RS-232 DB-9 M : signaux Tx, Rx, Gnd – 115 kbps
- › Bornier à vis : RS-485 2 fils / RS-422 4 fils
- › Prise jack 3.5 / 1.35 mm
- › Livré avec cordon DB-9 F / F 1 m



Vue avant

Vue arrière

	RÉF.
Convertisseur RS-232 DB-9 / RS-485 / RS-422	041122

Switchs fibre optique

Switch Niv.2+ 8 ports Fibre optique SFP+ 10G **NOUVEAU**

Spécial Streaming Vidéo 4K !

Construisez un réseau ultra-rapide avec ce switch entièrement composé de 8 ports fibre optique 10G et d'une capacité de commutation de 160 Gbit/s. Idéal pour les réseaux d'entreprises, il répond aux demandes de très haute vitesse, fiable et performante.

- > 8 ports SFP+ 10 Gigabit
- > Manageable L2+/L3 (Static, DHCP...)
- > Large fond de panier : 160Gbps



Switch Niv.2+ 8 ports Fibre optique SFP+ 10G

RÉF. FOURN. TL-SX3008F RÉF. **313008**

Concentrateur 28 Fibres optique Stackable

La dorsale de votre organisation !

Destiné à déployer des fibres avec ses ports SFP, ce switch Niveau 3 permet de construire un réseau fiable robuste et performant

- > 24 ports SFP bi-vitesse 100/1G
- > 4 ports SFP dédié Liaison montante (VCStack, EPSRing)
- > Fonction Niv.3 : DHCP IPv4 et IPv6



Switch Niv.3 28 ports fibre SFP 100/1G

RÉF. FOURN. AT-X220-28GS RÉF. **765169**

Switch 16 ports 10 Gigabit dont 12 SFP+

Spécial application vidéo 4K !

Conçu pour transporter des flux vidéo de très haute définition, ce switch 10 Gigabit peut être empilé via cordon DAC ou RJ45 Cat7.

- > 12 ports SFP+ bi-vitesse 1G/10G
- > 4 ports RJ45 100/1000/10G
- > Fonction Niv.3 + VCStack, EPSRing



Switch Niv.3 12 ports SFP+ 1G/10G +4 RJ45 10G

RÉF. FOURN. AT-XS916MXS RÉF. **746362**

Switch 16 ports 10 Gigabit et 2 Stack 40G

Spécial mur d'image LED !

Destiné aux solutions exigeant de très hautes performances, ce switch 10 Gigabit dispose de ports Uplink 40 Gigabit pour vous garantir un résultat exceptionnel d'affichage HD 4K fluide et dynamique.

- > 16 ports SFP+ bi-vitesse 1G/10G
- > 4 ports QSFP 40GbE
- > Fonction Niv.3 + VCStack, VCStack-LD, EPSRing



Switch Niv.3 16 ports SFP+ 1G/10G +4 QSFP 40G

RÉF. FOURN. AT-x550-18XSQ RÉF. **552518**

Dexlan

Switch Niv.2+ 28 ports Fibre optique

Le cœur de votre infrastructure !

Organisez votre réseau d'entreprise avec les fonctions d'administration avancées QoS et optimisez ainsi les différentes natures de flux (Data/Voix/Vidéo,...). Les services DHCP et Vlan vous permettront d'organiser la répartition des adresses IP.

- > 24 ports SFP fibre Gigabit
- > 4 ports RJ45 10/100/1000 Mbps
- > 4 ports SFP+ fibre 10 Gigabit



Switch Niv.2+ 28 ports Fibre optique

RÉF. **890231**

Switch avec port fibre SC 2 km

1er prix avec convertisseur intégré !

Ports RJ45 : 10/100 Mbps

- > Fibre : 1 310nm multimode 2 km
- > Connecteurs fibre : Duplex SC PC

Réf. 311736



Réf. 311737



Switch 4 ports 10/100 et fibre 100FX 2 km **311736**
Switch 7 ports 10/100 et fibre 100FX 2 km **311737**

Switch 10 ports Gigabit dont 8 ports Fibre SFP

La multiprise en fibre optique !

Concentrez le déploiement de caméras ou de bornes WiFi dans de larges zones et dépassez la limite de 100 m des câbles électriques avec des connexions en fibre optique.

- > 8 ports SFP pour modules 1000 Base-SX / LX / BX / ZX
- > 2 ports RJ45 10/100/1000 Mbps



Switch 10 ports Gigabit dont 8 ports Fibre SFP

RÉF. **311849**

Switch 4 ports Gigabit – 2 fibres SFP + 2 RJ45

Spécial petite installation !

Ce mini switch réseau Gigabit permet d'interconnecter des équipements réseau jusqu'à 100 mètres en utilisant des liaisons cuivre sur cordon avec prises RJ45 et bien au-delà via ses 2 ports SFP Gigabit conçus pour recevoir des modules multimodes, monomodes et multiplexés WDM sur des distances de plusieurs kilomètres.

- > 2 ports compatibles SFP 1000 Base-SX / LX / BX / ZX
- > 2 ports RJ45 10 / 100 / 1000 Mbps Auto-MDIX



Switch 4 ports Gigabit – 2 ports fibre SFP + 2 RJ45

RÉF. **311942**

Convertisseurs fibre optique



MODÈLE	-	MC100CM	MC110CS	AT-DMC100/LC	AT-DMC100/ST
PORT(S) RJ45	1 x RJ45 10/100 Mbps	1 x RJ45 100 Mbps	1 x RJ45 10/100	1 x RJ45 10/100	1 x RJ45 10/100
PORT(S) FIBRE	Duplex SC 100FX multimode	Duplex SC 100FX multimode	Duplex SC 100FX multimode	Duplex LC 100 FX multimode	Duplex ST 100 FX multimode
FIBRE / DISTANCE	50-62,5/125 µm - 2 kms	50-62,5/125 µm - 2 kms	50-62,5/125 µm - 2 kms	50-62,5/125 µm - 2 kms	50-62,5/125 µm - 2 kms
LONGUEUR ONDE	1310 nm	1310 nm	1310 nm	1310 nm	1310 nm
CHÂSSIS COMPATIBLE	19" Réf. 411400	19" Réf. 311400	Non - Alim MicroUSB fournie	Non - Alim MicroUSB fournie	Non - Alim MicroUSB fournie
	REF. 311702	REF. 311911	REF. 522110	REF. 522116	



MODÈLE	FTP-802	FT-802	-	-
PORT(S) RJ45	1 x RJ45 100 Injecteur PoE 15W	1 x RJ45 10/100 Mbps	2 x RJ45 10/100 Mbps	1 x RJ45 10/100 Mbps
PORT(S) FIBRE	Duplex SC 100FX multimode	Duplex SC 100FX multimode	Duplex SC 100FX multimode	1 port SFP 100 FX
FIBRE / DISTANCE	50-62,5/125 µm - 2 kms	50-62,5/125 µm - 2 kms	50-62,5/125 µm - 2 kms	Selon module SFP
LONGUEUR ONDE	1310 nm	1310 nm	1310 nm	Selon module SFP
CHÂSSIS COMPATIBLE	-	19" Réf. 411400	19" Réf. 411400	19" Réf. 411400
	REF. 410802	REF. 411702	REF. 311752	REF. 311690



MODÈLE	-	FT-802S15	MC110CS	AT-MMC200/LC
PORT(S) RJ45	1 x RJ45 10/100 Mbps	1 x RJ45 10/100 Mbps	1 x RJ45 10/100 Mbps	1 x RJ45 10/100
PORT(S) FIBRE	Duplex SC 100FX monomode	Duplex SC 100FX monomode	Duplex SC 100FX monomode	Duplex LC 100 FX multimode
FIBRE / DISTANCE	9/125 µm - 25 kms	9/125 µm - 15 kms	9/125 µm - 20 kms	50-62,5/125 µm - 2 kms
LONGUEUR ONDE	1310 nm	1310 nm	1310 nm	1310 nm
CHÂSSIS COMPATIBLE	19" Réf. 411400	19" Réf. 411400	19" Réf. 311400	19" 1U Réf. 522206 19" 3U Réf. 522215
	REF. 311725	REF. 411705	REF. 311914	REF. 522210



MODÈLE	AT-MC101XL-60	AT-MC102XL-60	AT-MMC200/ST	AT-UMC200/LC-901
PORT(S) RJ45	100Mbps	100Mbps	1 x RJ45 10/100	USB Type-C™ Femelle
PORT(S) FIBRE	Duplex ST 100FX multimode	Duplex SC 100FX multimode	Duplex ST 100 FX multimode	Duplex LC 1000SX
FIBRE / DISTANCE	50-62,5/125 µm 2 kms	50-62,5/125 µm 2 kms	50-62,5/125 µm - 2 kms	OM3/OM4 550 m
LONGUEUR ONDE	1310 nm	1310 nm	1310 nm	850 nm
CHÂSSIS COMPATIBLE	19" Réf. 522012 Desktop Réf. 522001	19" Réf. 522012 Desktop Réf. 522001	19" 1U Réf. 522206 19" 3U Réf. 522215	Alimenté par USB Type-C™
	REF. 522101	REF. 522102	REF. 522211	REF. 522209

Convertisseurs fibre optique Gigabit



MODÈLE	-	GT-802	XT705-A	GT-905A	-
PORT(S) RJ45	1 x RJ45 10/100/1000 Mbps	1 x RJ45 10/100/1000 Mbps	1 x RJ45 Multi Gigabit 1/2,5/5/10 Gbps	1 x RJ45 Gigabit Manageable	1 x RJ45 10/100/1000 Mbps
PORT(S) FIBRE	Duplex SC 1000SX multimode	Duplex SC 1000SX multimode	1 port SFP+ 10G	1 port SFP 1000SX - LX	1 port SFP 1000SX-LX
FIBRE / DISTANCE	50/125 µm - 550 m 62,5/125 µm - 220 m	50/125 µm - 500 m 62,5/125 µm - 220 m	Selon module SFP+	Selon module SFP	Selon module SFP
LONGUEUR ONDE	850 nm	850 nm	Selon module SFP+	Selon module SFP	Selon module SFP
CHÂSSIS COMPATIBLE	19" Réf. 411400	19" Réf. 411400	19" Réf. 411400 10" Réf. 410700	19" Réf. 411400 10" Réf. 410700	19" Réf. 411400 10" Réf. 410700
	RÉF. 311755	RÉF. 411802	RÉF. 411005	RÉF. 411905	RÉF. 311790



MODÈLE	-	-	MC210CS	GTP-805A	GT-1205A
PORT(S) RJ45	1 x RJ45 10/100/1000 Mbps	-	1 x RJ45 1000 Mbps	1 x RJ45 Gigabit PoE+ 30 w	1 x RJ45 10/100/1000 Mbps
PORT(S) FIBRE	SC 1000LX monomode	2 ports SFP bi-vitesse 100/1000	SC 1000LX monomode	1 port SFP 1000SX - LX	2 ports SFP 1000SX - LX
FIBRE / DISTANCE	9/125 µm - 20 kms	Selon module SFP	9/125 µm - 20 kms	Selon module SFP	Selon module SFP
LONGUEUR ONDE	1310 nm	Selon module SFP	1310 nm	Selon module SFP	Selon module SFP
CHÂSSIS COMPATIBLE	19" Réf. 411400	19" Réf. 411400	19" Réf. 311400	19" Réf. 411400 10" Réf. 410700	19" Réf. 411400 10" Réf. 410700
	RÉF. 311720	RÉF. 311886	RÉF. 311925	RÉF. 411815	RÉF. 411205



MODÈLE	AT-DMC1000/ST	AT-MMC2000/SC	AT-MMC2000/ST	AT-MMC2000/SP	AT-MMC2000LX/LC
PORT(S) RJ45	1 x RJ45 10/100/1000	10/100/1000 Mbps	10/100/1000 Mbps	10/100/1000 Mbps	10/100/1000 Mbps
PORT(S) FIBRE	Duplex ST 1000 SX	Duplex SC	Duplex ST	Module SFP optionnel	Duplex LC
FIBRE / DISTANCE	OM ³ /OM ³ - 550 m	OM ³ 550m	OM ³ 550m	Selon module	OS1/OS2 20kms
LONGUEUR ONDE	850 nm				
CHÂSSIS COMPATIBLE	Non - Alim MicroUSB fournie	2U : Réf. 522215 1U : Réf. 522206	2U : Réf. 522215 1U : Réf. 522206	2U : Réf. 522215 1U : Réf. 522206	2U : Réf. 522215 1U : Réf. 522206
	RÉF. 522130	RÉF. 522212	RÉF. 522213	RÉF. 522000	RÉF. 522234

CHÂSSIS POUR CONVERTISSEURS FIBRE OPTIQUE



HAUTEUR RÉF.
Châssis 19" - 15 convertisseurs 2 U **411400**



HAUTEUR RÉF.
Châssis 19" - 14 convertisseurs 2 U **311400**



HAUTEUR RÉF.
Châssis 19" - 18 convertisseurs 2 U **522215**



RÉF.
Desktop alimentation intérieure - 1 convertisseur **522001**



HAUTEUR RÉF.
Châssis 19" - 12 convertisseurs 2 U **522012**



HAUTEUR RÉF.
Plateau pour 6 convertisseurs 1 U **522206**

Modules fibre SFP et cartes fibre optique

Module fibre optique



Réf. 311825



Réf. 522799



Réf. 522796



Réf. 522799

Module SFP compatible CISCO / HP



Réf. 311829



Réf. 311778

	FIBRE À UTILISER			RÉF.
	9/125	50/125	62,5/125	
MODULE FIBRE OPTIQUE SFP+ GIGABIT				
SFP+ DEXLAN 10G multimode	-	300 m	-	311829
SFP+ DEXLAN 10G monomode	10 km	-	-	311825
SFP+ Planet 10G Multimode -40°/+75°C (Tx/Rx 850)	-	300m	-	411899
SFP+ Planet 10G Multimode -40°/+75°C (Tx/Rx 1310)	-	2km	-	411999
SFP+ Planet vers RJ45 10Gbps 30m	-	-	-	411846
SFP+ TP-LINK 10G monomode	10 km	-	-	311929
SFP+ ALLIED RJ45 10GBase-T 100 m	-	-	-	522846
SFP+ ALLIED 10G-SR multimode, Duplex [Tx/Rx=850]	-	300 m	-	522890
SFP+ ALLIED 10G-LRM Multi mode Duplex [Tx/Rx=1310]	-	550 m	220 m	522891
SFP+ ALLIED DAC Direct attach cable, Twinax, 1 m	-	-	-	746350
SFP+ ALLIED DAC Direct attach cable, Twinax, 3 m	-	-	-	522847
SFP+ ALLIED DAC Direct attach cable, Twinax, 7 m	-	-	-	522848
MODULE FIBRE FORMAT SFP 100 FX				
SFP PLANET 100 FX multimode	-	2 km	2 km	411699
SFP PLANET 100 FX monomode	20 km	-	-	411695
SFP PLANET 100 FX multimode -40°/+75°C	-	2 km	2 km	411679
SFP PLANET 100 FX monomode -40°/+75°C	20 km	-	-	411675
SFP ALLIED, 100BX monomode, BiDi [Tx=1550,Rx=1310]	15 km	-	-	522691
SFP ALLIED, 100BX monomode, BiDi [Tx=1310,Rx=1550]	15 km	-	-	522692
MODULE FIBRE FORMAT SFP GIGABIT				
SFP ALLIED 1000 SX multimode	-	-	500 m	522799
SFP 1000 SX multimode	-	-	550 m	311799
SFP 1000 LX monomode	10 km	-	-	311795
SFP PLANET 1000 SX multimode	-	2 km	-	411798
SFP PLANET 1000 SX multimode -40°/+75°C	-	-	550 m	411799
SFP PLANET 1000 LX monomode -40°/+75°C	10 km	-	-	411795
SFP ALLIED RJ45 1000 BaseT 100 m	-	-	-	522796
SFP PLANET RJ45 1000 BaseT 100 m	-	-	-	411896
SFP TP-LINK 1000 SX multimode	-	-	550 m	311899
SFP TP-LINK 1000 LX monomode	10 km	-	-	311895
SFP TP-LINK WDM émetteur 1000 BX	10 km	-	-	311901
SFP TP-LINK WDM récepteur 1000 BX	10 km	-	-	311902
SFP ALLIED 1000SX multimode, Duplex [Tx/Rx=850]	-	550 m	220 m	522799
SFP ALLIED 1000LX10 monomode, Duplex [Tx/Rx=1310]	10 km	-	-	522791
SFP ALLIED 1000LX10/1 monomode, Duplex [Tx/Rx=1310], -40 to 85°C	10 km	-	-	746349
SFP ALLIED 1000EX monomode, Duplex [Tx/Rx=1310]	40 km	-	-	746348
SFP ALLIED 1000BX monomode, BiDi [Tx=1310,Rx=1490]	10 km	-	-	522793
SFP ALLIED 1000BX monomode, BiDi [Tx=1490,Rx=1310]	10 km	-	-	522794



** Autres marques ou modèles : nous consulter !

	FIBRE À UTILISER			RÉF.
	9/125	50/125	62,5/125	
MODULES FIBRE SFP GIGABIT CODÉS PAR MARQUE				
Module SFP 1000 SX multimode pour CISCO	-	550 m	295 m	311773
Module SFP 1000 LX monomode pour CISCO	20 km	-	-	311780
Module SFP 1000 SX multimode pour HP	-	550 m	295 m	311761
Module SFP 1000 LX monomode pour HP	10 km	-	-	311762
MODULES FIBRE SFP+ 10 GIGA CODES CISCO				
Module SFP+ 10G multimode pour CISCO	-	300 m	-	311774
Module SFP+ 10G monomode pour CISCO	10 km	-	-	311776
CORDONS CUIVRE TWINAX SFP+ PASSIFS				
Cordon DAC SFP+ 10G pour CISCO - 1 m	-	-	-	311778
Cordon DAC SFP+ 10G pour CISCO - 3 m	-	-	-	311779
Cordon DAC SFP+ 10G pour CISCO - 5 m	-	-	-	311777

CARTES INTERNES SPÉCIALES SERVEURS



10 G



PoE



PLUS PRODUIT	40 Gbps de bande passante !	Injecteur PoE+ intégré !	Ports indépendants ou agrégables !
MODELÉ	AT-ANC10S/2	AT-29111GP/SFP	AT-29111SFP/2
FORMAT	Standard + LP	Standard + LP	Standard + LP
TAILLE PCI-E	8x (8 lane)	1x (1 lane)	1x (1 lane)
PORT FIBRE	2 SFP+ 1G/10G	1 SFP 100/1G	2 SFP 100/1G
PORT CUIVRE	-	10/100/1000 PoE+ 30 W	-
RÉF.	522910	RÉF. 522911	RÉF. 746378

Environnement domotique entreprise HWgroup



Thermomètre IP WiFi et PoE avec 2 contacts secs

Pour une surveillance optimale !

Le HWg-STE2 est un thermomètre / hygromètre IP avec 2 entrées numériques. Il envoie une alerte par mail lorsque la température sort des plages programmées ou encore quand un contact d'alarme est fermé. Les sondes et détecteurs connectés peuvent être surveillés à l'aide de l'interface Web, via SNMP ou par le portail gratuit SensDesk.com

- > Mesure de -30° à +125°C (porte, mouvement, fumée...)
- et humidité jusqu'à 99% RH
- > 2 ports RJ11 pour 3 sondes max
- type Uni-Wire
- > 2 entrées I/O bornier à vis : contact sec
- > 1 port RJ45 10/100 PoE
- > Client WiFi 11n 150 Mbps intégré
- > Livré avec 1 sonde T° sur cordon 3 m

	RÉF. HWGROUP	RÉF.
Thermomètre IP WiFi et PoE avec 2 contacts secs	HWg-STE2 R2	600753
Capteur d'ouverture de porte sur cordon 2 m	MK4	600371

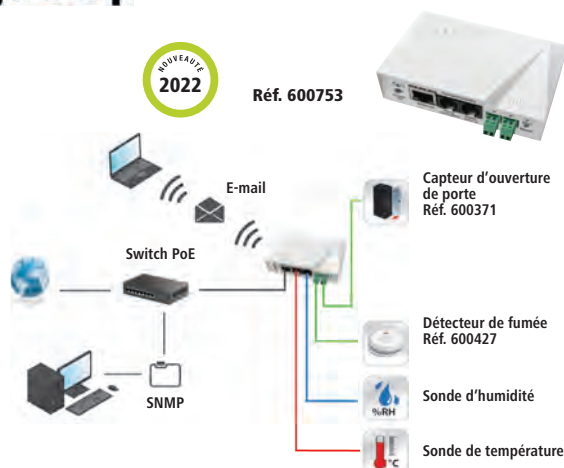

Thermomètre - hygromètre sur IP

Indispensable dans une baie réseau/serveur !

Les thermomètres Ethernet sont simples, autonomes et permettent de mesurer et surveiller 24/24h la température d'une salle informatique. Ils envoient des alertes par e-mails lors du franchissement des seuils de température définis.

Applications :

- > Surveillance des équipements : serveur, switch, système téléphonique
- > Surveillance des salles serveurs pour prévenir des pannes dues à l'air conditionné plus humide
- > Mesure de -30° à +125°C et de 0 à 99% RH
- > Gestion par navigateur Web ou SNMP
- > Envoi d'e-mails en cas de dépassement de seuil
- > 2 ports RJ11 pour sonde
- > Livré avec 1 sonde température -10/+80° sur câble 3 m RJ11
- > Jusqu'à 2 capteurs connectés / boîtier pour la température et l'humidité

	RÉF. HWGROUP	RÉF.
Thermomètre sur IP + 1 sonde + 1 alim	HWG-STE	600390

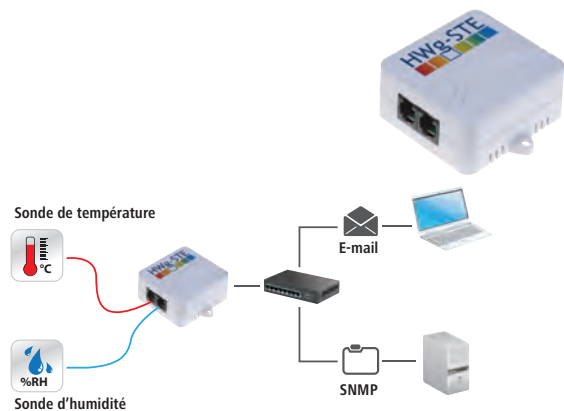

Thermomètre sur GSM / GPRS

Alertes SMS et e-mails !

Solution de surveillance environnementale pouvant être installée en quelques minutes. Pour cela, une simple couverture réseau téléphonique GSM est nécessaire. 5 destinataires pourront être alertés par e-mail ou SMS grâce au modem GSM / GPRS intégré. Ses 2 ports RJ11 permettent de connecter des sondes de température et / ou d'humidité et ses borniers de contact sec peuvent être utilisés pour le raccordement de capteurs de fumée, d'ouverture de porte ou détecteur infrarouge (PIR).

- > 2 ports RJ11 pour sonde
- > 2 entrées contact sec
- > 1 port pour carte SIM GSM / GPRS
- > Livré avec 1 sonde température -10/+80° sur câble 3 m RJ11

	RÉF. HWGROUP	RÉF.
Thermomètre sur GSM + 1 sonde + 1 alim	HWG-ARES12	600524

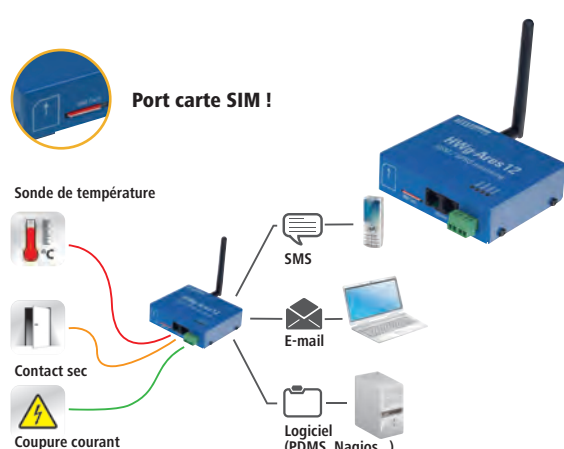

Sondes UNI-Wire sur câble RJ11

Température et Humidité !

	RÉF.
Sonde Température -10°/+80°C IP67 - 3m	600585
Sonde Température d'extérieur -50° / +125°C IP67 - 3m	600311
Sonde Humidité - 3m	600488
Double sonde Température et Humidité sur 1 seul RJ11 - 3m	600520

Réf. 600488



Réf. 600520



Astuce !

Rallongez le câble de vos sondes avec des cordons ADSL RJ11 et un coupleur RJ11

Voir section téléphonie



Liaisons réseau longue distance Coax et VDSL2

Kit PoE sur Coax HighWire PowerStar

25 Watts Jusqu'à 500m !

Utiliser du câble coaxial RG59 ou RG11 pour connecter une caméra IP PoE sur grande distance. L'émetteur peut s'alimenter via un switch PoE ou une alimentation optionnelle

- › Testeur Budget PoE en bout de ligne
- › Connecteur Coax : BNC Femelle

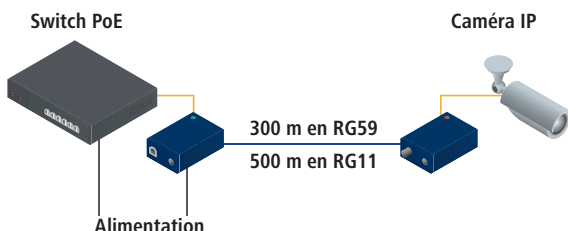

	RÉF. FOURNISSEUR	RÉF.
Emetteur HighWire PowerStar unité de base	VHW-HWPS-B	053264
Récepteur HighWire PowerStar unité caméra	VHW-HWPS-C	053265
Alimentation secteur DC 57V 800 mA	VPSU-57V-800-EU	743140
Cordon Europe Bi-polaire pour VPSU-57V	2-PIN-EU	743082

Convertisseur VDSL2 avec switch 4 ports 10/100

Jusqu'à 1,4 km sur 1 paire de fil !

Conçu pour établir une connexion longue distance sur une simple ligne téléphonique utilisant la combinaison des technologies VDSL2 et Ethernet. Configurable en CO / CPE, il peut être utilisé en maître ou esclave avec le switch VDSL2.

- › 4 ports RJ45 10/100
- › 2 ports RJ11 : 1 VDSL2 + 1 ligne téléphonique (PABX)
- › Profil 17a : 300 m - 90 Mbps / 800 m - 50 Mbps / 1400 m - 20 Mbps
- › Profil 30a : 300 m - 100 Mbps / 600 m - 65 Mbps / 800 m - 48 Mbps



	RÉF. FOURNISSEUR	RÉF.
Convertisseur VDSL2 + switch 4p 10/100	VC-234	410234

Convertisseur VDSL2 injecteur PoE+ Gigabit longue distance avec PoE !



Solution économique pour une caméra IP à plus de 1500 m sur une liaison 2 fils et la technologie VDSL2.

- › Port RJ45 : Gigabit PoE+ 30 W
- › Port RJ11 : VDSL2 sur 2 fils (ligne tél.)
- › Profiles : 30a et G.vector



	RÉF. FOURNISSEUR	RÉF.
Convertisseur VDSL2 injecteur Gigabit PoE+	VC-231GP	410233

Convertisseur VDSL2 Ethernet

Du 100 Mbps ou Gigabit sur 2 fils !

Etablissee une liaison jusqu'à 1,4 km avec le transfert maximum de la technologie VDSL2.

- › Port RJ45 : Ethernet 100Mbps ou Gigabit
- › Port RJ11 : VDSL2 sur 2 fils (ligne téléphonique)
- › Vitesse variable selon la distance
- › Profiles : 17a / 30a et G.vector. sur modèle Gigabit



	RÉF. FOURNISSEUR	RÉF.
Convertisseur VDSL2 Ethernet 100 Mbps	VC-231	410231
Convertisseur VDSL2 Ethernet Gigabit	VC-231G	410232

Convertisseur VDSL2 sur câble coaxial

Le réseau longue distance sur KX6 ou RG58 !

La VDSL2 permet d'établir une liaison de plusieurs centaines de mètres sur un simple cordon économique KX6 ou RG58. Idéal pour remplacer une ancienne installation de vidéosurveillance analogique par des caméras IP haute définition.

- › Port VDSL2 : BNC coax 50 ou 75 ohms
- › Distance sur coax : jusqu'à 3 km
- › Port RJ45 : 10/100 ou Gigabit



	RÉF. FOURNISSEUR	RÉF.
Conv. VDSL2 BNC - 1 port RJ45 Gigabit	VC-232G	314791

Modem 4G LTE - Routeur VPN

Modem-Routeur sans fil 4G LTE et WiFi 4

NOUVEAU

L'internet partout !

Disposez d'un accès Internet en WiFi partout, via la 4G LTE alimenté par son injecteur PoE ou par un PowerBank USB optionnel. Il simplifie vos installations de caméra de surveillance, et offre grâce à son chipset Qualcomm jusqu'à 90 connexions simultanées. D'autre part, il dispose de la fonction Routeur et du mode point d'accès permettant les applications de type Bridge point à point ou répéteur WiFi. Robuste en boîtier métal IP30, il supporte des températures de -10 à 55°C pour les milieux de production. Il peut être employé en backup d'un accès Internet primaire par le port WAN. Dans ce cas, la 4G sert d'accès de secours.

- > Plug & Play : facile à installer, PoE, USB
- > Transforme la 4G en WiFi 4 N300
- > 90 utilisateurs simultanés

	RÉF. FOURN.	RÉF.
Routeur 4G LTE Metal IP31 WiFi 4 10°C/+55°C	DX-4GRTAPW4	321400



Powerbank Carte SIM

NOUVEAU 2022



Modem LTE 4G Routeur VPN WiFi 4 et 2 ports I/O

Pour carte SIM tout opérateur !

Installez une connexion Internet 4G stable pour surveiller à distance les caméras IP et l'environnement avec les ports I/O. Ils permettent l'utilisation d'un capteur à contact sec en entrée et de déclencher un mécanisme à distance sur le port de sortie, le tout sécurisé par une liaison VPN.

- > 3 antennes amovibles : 2 x 4G LTE Sma / 1x WiFi RP-Sma
- > Fabrication endurcie : -25°C à +70°C
- > Point d'accès WiFi 4 intégré



	RÉF.
Modem LTE 4G Routeur VPN WiFi 4 et 2 ports I/O	308334
Antenne 4G magnétique déportée, cordon 2 m sma	308325

Routeur 4G LTE d'intérieur

NOUVEAU

Alimentation secteur ou PoweBank !

Insérer une carte Sim tout opérateur pour l'utiliser en accès de secours d'une box fibre/xDSL, votre connexion Internet devient permanente, que ce soit en filaire ou en WiFi.

- > WiFi 4 : N300 Mbps
- > 4G LTE : 150/50 Mbps
- > 3 Ports RJ45 : 1Wan/2LAN 10/100

NOUVEAU 2022



	RÉF. FOURNISSEUR	RÉF.
Routeur 4G LTE d'intérieur IP31 WiFi 4 N300	DX-4GRTIDW4	321410

Modem 4G LTE à carte SIM

L'internet sans fil !

Idéal pour caméra de surveillance isolée, kiosque vidéo publicitaire mais aussi pour servir de backup à un accès Internet primaire.

- > Mode routeur ou Bridge
- > 2 ports Gigabit LAN+WAN
- > 2 ports d'antenne externe
- > Micro SIM débloqué tout opérateur 4G / 3G



Réf. 308706



Réf. 308703



	RÉF. FOURNISSEUR	RÉF.
Modem 4G LTE à carte SIM	LB2120	308706
Antenne externe pour modem 4G LTE	6000450	308703

Modem 4G LTE WiFi N300

Le 1er prix des modems 4G !

Box 4G pour partager en WiFi sa connexion Internet avec jusqu'à 32 appareils et profitez de vitesses de téléchargement allant jusqu'à 150 Mbps.

- > 2 Antennes LTE démontables
- > 2 ports RJ45 10/100 dont 1 avec fonction WAN



	RÉF. FOURNISSEUR	RÉF.
Modem 4G LTE WiFi N300	Archer TL-MR100	305315

Routeur Dual-WAN 5 ports Gigabit serveur 60 VPN

Installation facile !

Le tout-en-un indispensable à vos déploiements de sécurité réseau: protection de sécurité du pare-feu SPI, audit des politiques (filtrage de contenu, tunnel VPN et MAC/Filtrage IP) et une gestion simplifiée.

- > 5 ports 10/100/1000 (3 LAN - 1 WAN - 1 LAN/WAN)
- > Dual-WAN : balance de charge ou rupture de liaison
- > 1 port USB 3.0 pour backup du système
- > Serveur VPN IPSec / GRE / PPTP / L2TP / SSL (openVPN)



	RÉF. FOURNISSEUR	RÉF.
Routeur Dual-WAN 5 ports Gigabit serveur 60 VPN	VR-100	411100

Routeur VPN SafeStream MultiWan

NOUVEAU

De 20 à 100 tunnels VPN !

Les routeur VPN Omada Gigabit sont des passerelle professionnelle, sécurisée et fiable avec une capacité de gestion centralisée avec firewall puissant, fonction Load Balance et les principaux protocoles sécurisés, IPSec, OpenVPN, L2TP et PPTP

- > Ports EN605 : 5 RJ45 100/1000 + 1 SFP (fibre)
- > Ports EN605 : 5 RJ45 100/1000

NOUVEAU 2022



	RÉF. FOURNISSEUR	RÉF.
Routeur VPN 100 Connexions	ER7206	307206
Routeur VPN 20 Connexions	ER605	309565

Courants porteurs en ligne CPL

Kit CPL Gigabit AV1200 et WiFi AC1200

Le plus rapide !

Combinant des ports RJ45 Gigabit, le CPL en AV1200 et le WiFi Dual-Band AC1200, ce kit permet d'installer rapidement un accès internet à hautes performances.

- › Boîtiers avec prises mâle / femelle
- › Installation facile : bouton appairage CPL et WiFi



Kit CPL AV1200 et WiFi AC1200

RÉF. TP-LINK TL-WPA8635P RÉF. **068908**

Kit CPL AV1300 Gigabit avec prise gigogne française 16 A

Spécial télévision via Internet !

Adaptant la technologie MiMo du WiFi au CPL, ce kit permet d'obtenir une transmission stable du signal Ethernet Gigabit au travers des lignes électriques, indispensable aux flux HD des nouveaux médias de télévision sur IP

- › CPL AV1200 MiMo 2x2
- › Prises filtrées mâle/femelle
- › Ports RJ45 Gigabit



Kit CPL AV1300 Gigabit prise gigogne FR 16 A

RÉF. TP-LINK TL-PA8015 KIT RÉF. **068994**

CPL AV1000 à prises françaises

Le nouveau standard du CPL !

- › Protocole CPL : AV600
- › Port RJ45 : Gigabit 10/100/1000



Kit CPL AV1000 à prises gigognes

RÉF. TP-LINK TL-PA7017P KIT(FR) RÉF. **068924**

CPL AV1000 à prises françaises avec WiFi 5 AC 1200

Le nouveau standard du CPL !

- › Protocole CPL : AV1000
- › Standard : WiFi 5 AC1200Mbps
- › Port RJ45 : Gigabit 10/100/1000



Kit CPL AV1000 avec borne WiFi AC1200

RÉF. TP-LINK TL-WPA7617P KIT(FR) RÉF. **068924**

Kit CPL 1000 WiFi avec prise filtrée

Des connexions WiFi où vous le souhaitez !

Ces kits ajoutent des points d'accès WiFi AC Dual-Band performants à votre installation en quelques secondes.

- › 1 CPL 1000 à prise filtrée gigogne
- › 1 CPL 1000 WiFi AC Dual-Band
- › Ports RJ45 Gigabit sur tous les CPL



Pack de 2 CPL 1000 dont 1 CPL WiFi AC Dual-Band

RÉF. NETGEAR PLPW1000 RÉF. **068202**

Kit CPL AV2000 avec 2 ports Gigabit

La vitesse CPL au maximum !

Utilisant plusieurs flux de données simultanés (MIMO) au travers du réseau électrique, ils permettent d'offrir 2 ports RJ45 Gigabit à pleine vitesse sur chacun des boîtiers.

- › CPL AV2 2000Mbps sur le réseau électrique
- › 2 ports RJ45 10/100/1000 sur chaque CPL
- › Prises gigognes avec filtrage pour protéger des interférences



Pack de 2 CPL AV2 2000 2 Gigabit avec prise Gigogne

RÉF. NETGEAR PLP2000 RÉF. **068934**

Kit CPL AV500 avec borne WiFi 4 N300

Du WiFi à tous les étages!

- › Protocole CPL : AV500
- › Standard : WiFi 4 N300Mbps



Réf. **068986**

CPL 500MBPS WiFi 4 N300 supplémentaire TL-WPA4220 **068987**
CPL AV600 Gigogne et CPL WiFi N300 TL-WPA4225 KIT **068986**

Boîtier CPL avec prises électriques filtrées

Déployez jusqu'à 16 boîtiers CPL ! Ces kits économiques de courant porteur permettent d'installer un accès Internet dans toutes les pièces de votre résidence. 16 adaptateurs CPL peuvent être appariés ensemble et transforment votre réseau électrique en un switch Ethernet virtuel.

- › Prise électrique mâle / femelle
- › 1 port RJ45 100 Mbps par boîtier
- › CPL 500 Mbps compatible avec boîtier 200 Mbps
- › Appairage par bouton ou logiciel



Réf. **068966**

CPL AV500 avec prises gigogne – Boîtier seul TL-PA4015P **068988**
CPL AV500 avec prises gigogne – Pack de 2 TL-PA4015P KIT **068966**



KVM

Switchs KVM 2 ports VGA/USB - PS2 et HDMI®	154
Switchs KVM 2 ports DP et DVI et écrans multiples	155
Switchs KVM 4 ports VGA/USB - PS2 et HDMI®	156
Switchs KVM 4 ports DP et DVI et écrans multiples	157
Switchs KVM rackables 4, 8 et 16 ports	158
Switchs KVM rackables 8 et 16 ports ATEN	159
Switchs KVM RARITAN mono-utilisateur	160
Switchs KVM RARTAN IP Cat. 5 multi-utilisateurs	161
Switchs KVM Cat. 5 ATEN mono-utilisateur	162
Switchs KVM IP Cat. 5 ATEN multi-utilisateurs	163
Consoles LCD rackables 19" 1 et 4 ports	164
Consoles LCD rackables 19" 8 et 16 ports	165
Prolongateurs KVM, VGA, USB et PS2 ATEN	166
Prolongateurs KVM VGA / USB DEXLAN	167
Prolongateurs KVM sur Cat.5 ATEN	168
Déports KVM sur HDBaseT ATEN	169
Solutions prolongateur KVM sur IP DEXLAN	170
Prolongateurs professionnels économiques DEXLAN	171
Prolongateurs sur IP et fibre ATEN	172
Prolongateurs KVM HDMI® sur IP et cordons KVM	173
Cordons KVM ATEN	174
Index KVM ATEN	175

**Prolongateur
VGA / USB sur IP**
Réf. 050013
Page 170

Switchs KVM 2 ports VGA/USB - PS2 et HDMI®

2 PORTS HDMI® / USB

NOUVEAUTÉ
2022



PLUS PRODUIT	HDMI® 4K et USB 3.0 !	Le 1er KVM en Type-C™	Déjà prêt pour HDMI® Haute Définition 4K !	Prêt pour le HDMI® 3D et 4K
MODÈLE	CS1822	US3310	-	DX-4KHUA2
PORTS CONSOLE	HDMI / USB 3.0 / Audio	HDMI® / 2 x USB Type-A / 1 x USB Type-C™	HDMI® 4K / USB	HDMI® / USB 3.1
TAILLE / RES. MAX	4096 x 2160	3840 x 2160	3840 x 2160	3840 x 2160
CÂBLES	Fournis 1,8 m	Fournis 1,0 m	Fournis - 1,3 m	Fournis 1,8 m
COMMUTATION	Bouton + hotkey	télécommande	Hotkey + bouton	Hotkey + bouton
FONCTIONNALITÉS	Partage périphérique USB 3.0	Power Delivery (adapt. Option. 85 W max.)	Compatible HDMI® 2.0	Audio/Micro + HP / 1 USB partagé
	REF. 261822	REF. 063310	REF. 061180	REF. 061091

2 PORTS VGA / USB



PLUS PRODUIT	L'universel !	Partagez aussi vos enceintes !	Le plus économique !	Spécial Notebook !
MODÈLE	-	-	CS22U	CS62KM
PORTS CONSOLE	VGA / USB	VGA / USB / Audio	VGA / USB	Clavier et souris USB
TAILLE / RES. MAX	1920 x 1440	1920 x 1440	2048 x 1536	Pas d'écran !
CÂBLES	Intégrés - 0,9 m	Intégrés - 1,2 m	Intégrés - 0,9 m	1,20 m + 1,8 m
COMMUTATION	Hotkey	Hotkey + bouton	Bouton	Télécommande + hotkey
FONCTIONNALITÉS	-	Audio micro + HP / télécommande filaire 1,5 m	Télécommande filaire 1,8 m	Switch par pointeur sur bord écran
	REF. 061120	REF. 061130	REF. 253522	REF. 062062



PLUS PRODUIT	Top prix des "câbles détachables" !	Semi-automatique !	Spécial pour casque audio !	Spécial config PC + Portable !
PORT CONSOLE	VGA / USB	VGA / USB	VGA / USB / Audio	USB sans VGA
TAILLE / RES. MAX	1920 x 1440	1920 x 1440	1920 x 1440	N/A
CÂBLES	En option - 2 m (Ref. 060020)	Fournis 1 m	Fournis 1 m	Intégrés - 1,2 m
COMMUTATION	Bouton	Hotkey + bouton	Hotkey + bouton	Télécommande
FONCTIONNALITÉS	1 port USB : partage périphérique	-	-	Partage 1 seul clavier / souris sur 2 PC
	REF. 060102	REF. 052272	REF. 052271	REF. 062000

NOUVEAUTÉ
2022

PLUS PRODUIT	Top qualité à prix éco !	Les fonctions pro dans un 2 ports !	La référence !	Switch KM 10G spécial PC portable !
MODÈLE	CS82U	CS1732B	CS82AC	US3342
PORTS CONSOLE	VGA / USB	VGA / USB / Audio	VGA / PS2	USB-A 3.0 / USB-C 3.2 Gen 2 10G
TAILLE / RES. MAX	2048 x 1536	2048 x 1536	1920 x 1440	4096 x 2160
CÂBLES	Fournis 1,2 m	Fournis 1,2 m	Fournis 1,2 m	Fournis 1,8 m
COMMUTATION	Hotkey + bouton	Hotkey + bouton + OSD	Hotkey + bouton	Télécommande
FONCTIONNALITÉS	Câbles combo VGA / USB + PS2	Audio Micro+HP+2 ports USB : partage périphérique	Port clavier PS2 en façade	Power Delivery jusqu'à 85W
	REF. 052321	REF. 253621	REF. 052320	REF. 063342

Switchs KVM 2 ports DP et DVI et écrans multiples

2 PORTS DISPLAYPORT / USB



ATEN

ATEN

Dexlan

PLUS PRODUIT	Le mini avec Haute Définition !	Le pocket en 4K !	Le plus compact des DP !	1er prix du 4K !
MODÈLE	-	CS782DP	CS22DP	DX-K2DP
PORT CONSOLE	DP / USB / Audio	DP++ 1.2 / USB / Audio	DP++ / USB / Audio	DP++ / USB 2.0 / Audio
TAILLE / RES MAX	2560 x 1600	3840 x 2160 (4k2k)	2560 x 1600	3840 x 2160
CÂBLES	Intégrés - 1,2 m	Fournis 1,5 m	Intégré - 0,9 m	Fournis 1,8 m
COMMUTATION	Hotkey + bouton + softswitch	Hotkey + télécommande filaire	Télécommande filaire	Bouton + hotkey
FONCTIONNALITÉS	Audio micro + HP	Audio HP et DP Dual Mode	Audio Micro + HP	Partage périphérique USB 2.0
REF.	061161	052305	253226	063042

2 PORTS ECRANS MULTIPLES / USB



ATEN

Dexlan

ATEN

ATEN

PLUS PRODUIT	2 écrans DVI ou 1 DVI + 1 VGA !	Prêt pour le HDMI® 3D et 4K !	Triple écran DisplayPort par voix !	Double écran HDMI® 4K et USB 3.0 !
MODÈLE	CS1642A	DX-44KHUA2	CS1964	CS1842
PORT CONSOLE	Double DVI-I / USB / Audio	HDMI® / USB 3.2	3 prises HDMI® / USB 3.2	HDMI® / USB 3.0 / Audio
TAILLE / RES MAX	2560 x 1600	3840 x 2160	3840 x 2160	4096 x 2160
CÂBLES	Fournis 1,2 m	Fournis 1,8 m	Fournis 2,0 m	Fournis 1,8 m
COMMUTATION	Hotkey + bouton + softswitch	Hotkey + bouton	Bouton + Hotkey	Fournis + hotkey
FONCTIONNALITÉS	Audio micro+HP / télécommande filaire 1,5m	Audio Micro + HP / 1 USB partagé	Audio micro + HP / 2 ports USB partage périphériques	Partage périphérique USB 3.0
REF.	261643	061092	261965	261842

2 PORTS DVI / USB DE BUREAU



ATEN

Dexlan

ATEN

PLUS PRODUIT	DVI compatible VGA !	2, 3, ou 4 écrans DVI !	Hub USB 2.0 intégré !
MODÈLE	CS1762A	-	CS1782A
PORT CONSOLE	DVI-I / USB / Audio	4 prises DVI-I / USB / Audio	DVI-D / USB / Audio
TAILLE / RES MAX	1920 x 1200	4 x 1920 x 1200	1920 x 1200
CÂBLES	Fourni 2,0 m	Fournis 1,8 m	Fournis 2,0 m
COMMUTATION	Bouton + Hotkey	Bouton + Hotkey	Bouton + Hotkey
FONCTIONNALITÉS	Partage périphérique	Audio micro + HP / 2 ports USB partage périphériques	Audio micro+HP / 2 ports USB : partage périphérique
REF.	261762	063024	253535

2 PORTS DVI / USB COMPACT



ATEN

ATEN

Dexlan

PLUS PRODUIT	L'universel !	Le pur numérique !	Le switch DVI éco avec audio !
MODÈLE	CS22D	CS682	DX-KHUA2
PORT CONSOLE	DVI-I / USB	DVI-D / USB / Audio	DVI-I / USB / Audio
TAILLE / RES MAX	1920 x 1200	1920 x 1200	2560 x 1600
CÂBLES	DVI-D intégrés - 0,9 m	DVI-D intégrés - 1,2 m	DVI-D / USB / Jack vert Intégrés 1,2 m
COMMUTATION	Hotkey + bouton	Hotkey + bouton + souris	Hotkey Ctrl+Ctrl
FONCTIONNALITÉS	Télécommande filaire 1,8 m	Audio Micro+HP / télécommande filaire 1,8 m	Partage de haut- parleur
REF.	253525	052303	061920

Switchs KVM 4 ports VGA/USB - PS2 et HDMI®

4 PORTS VGA / USB



PENSEZ-Y

Retrouvez nos câbles

Page : 174



PLUS PRODUIT	Compatible souris sans fil !	Top prix des "câbles détachables" !	Semi-automatique !
MODÈLE	CS64US	-	-
PORTS CONSOLE	VGA / USB / Audio	VGA / USB	VGA / USB
TAILLE / RÉG. MAX	1920 x 1440	1920 x 1440	1920 x 1440
CÂBLES	Intégrés - 1,8 m	En option - 1,5 m (Réf. 060015)	Fournis - 1 m
COMMUTATION	Hotkey	Bouton	Hotkey + bouton
FONCTIONNALITÉS	Audio : sortie haut-parleur	-	-
	RÉF. 052201	RÉF. 060104	RÉF. 052274





PLUS PRODUIT	Les fonctions pro dans un 4 ports !	Hot-Plug et Play !	Top qualité à prix éco !
MODÈLE	CS1734B	-	CS84U
PORTS CONSOLE	VGA / USB / Audio	VGA / USB / Audio	VGA / USB
TAILLE / RÉG. MAX	2048 x 1536	2048 x 1536	1920 x 1440
CÂBLES	Fournis - 2 x 1,2 m + 2 x 1,8 m	Fournis - 1,2 m	Fournis - 2 x 1,2 m + 2 x 1,8 m
COMMUTATION	Hotkey + bouton + OSD	Bouton + Hotkey	Hotkey + bouton
FONCTIONNALITÉS	Audio micro + HP - 2 ports USB : partage périphérique	Audio micro + HP - port clavier PS2 en façade	-
	RÉF. 052360	RÉF. 063014	RÉF. 052341

4 PORTS HDMI® / USB

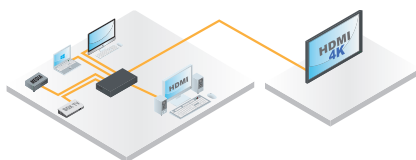

PLUS PRODUIT	HDMI® 4K et USB 3.0 !	Supporte le Dolby True HD
MODÈLE	CS1824	C1794
PORTS CONSOLE	HDMI® / USB 3.0 / Audio	HDMI® / USB / Audio
TAILLE / RÉG. MAX	4096 x 2160	1080p
CÂBLES	Fournis 1,8 m	Fournis 4 x 1,8 m
COMMUTATION	Bouton + hotkey	5 boutons
FONCTIONNALITÉS	Partage périphérique USB 3.0	Audio micro + HP - 2 ports USB : partage périphériques
	RÉF. 261824	RÉF. 253540



PLUS PRODUIT	La régie de contrôle de votre affichage dynamique !	Le switch 4K éco !
MODÈLE	-	DX-4KHUA4
PORTS CONSOLE	HDMI® / USB / Audio	HDMI® 4K / USB
TAILLE / RÉG. MAX	3840 x 2160 - 4K 2K	4K @ 30Hz
CÂBLES	En option (HDMI® Réf. 127790 / USB Réf. 149711)	Fournis 4 x 1,8 m
COMMUTATION	Bouton + télécommande	Bouton + Hotkey
FONCTIONNALITÉS	Fonction matrice 4 entrées x 2 sorties HDMI® 4K indépendantes	Audio Micro + HP et 1 port USB en façade (partage)
	RÉF. 052410	RÉF. 061093

Switchs KVM 4 ports DP et DVI et écrans multiples

4 PORTS DISPLAYPORT / USB



ATEN



ATEN



Dexlan

NOUVEAUTE
2022

PLUS PRODUIT	Le DP++ 1.2 en 4K et USB 3.0 !	DP++ 1.1 et USB 3.1	1^{er} prix du 4K !
MODÈLE	CS1924	CS1914	DX-K2DP
PORTS CONSOLE	DisplayPort / USB / Audio	DisplayPort / USB / Audio HP	DisplayPort++ / USB 2.0 / Audio
TAILLE / RÉG. MAX	4K UHD 3840 x 2160 / 4K DCI 4096 x 2160	4K UHD 3840 x 2160	3840 x 2160
CÂBLES	Fournis - 4 x 1,8 m	Fournis - 4 x 1,8 m	Fournis 1,8 m
COMMUTATION	Hotkey + bouton + bouton molette souris	Bouton + Hotkey	Bouton + hotkey
FONCTIONNALITÉS	Audio micro + HP - 2 ports partage USB 3.0 support Multi-flux DP 1.2 : plusieurs écrans sur 1 connecteur DP	Audio HP - 2 ports partage USB 3.1	Partage périphérique USB 2.0
RÉF.	261924	261914	063044

4 PORTS DVI / USB



ATEN



ATEN



PLUS PRODUIT	DVI numérique + analogique !	Compatible clavier PS2 !	Compatible clavier PS2 !
MODÈLE	CS1764A	CS1784A	-
PORTS CONSOLE	DVI-I / USB / Audio	DVI-I / USB / Audio	DVI-I / USB / Audio
TAILLE / RÉG. MAX	DVI Single Link 1920 x 1200	DVI Dual Link 2560 x 1600	DVI-D 1600 x 1200 / DVI-A 1920 x 1440
CÂBLES	Fournis - 4 x 1,8 m	Fournis - 4 x 1,8 m	Fournis - 4 x 1,5 m
COMMUTATION	Hotkey + bouton + souris	Hotkey + bouton + souris	Hotkey + bouton
FONCTIONNALITÉS	Audio micro + HP - 2 ports USB : partage périphérique	Audio micro + HP - 2 ports USB : partage périphérique	-
RÉF.	261764	253538	063040

4 PORTS DOUBLE ECRAN / USB



ATEN



Dexlan



ATEN



ATEN

NOUVEAUTE
2022

PLUS PRODUIT	2 écrans à partir d'un port DP du PC	Le 4 ports double écran économique !	Affichage Quadravision mosaïque !	Double écran HDMI® 4k et USB 3.0 !
MODÈLE	CS1924M	DX-D4KHUA4	CM1164a	CS1844
PORTS CONSOLE	DisplayPort + HDMI® / USB 3.1 / Audio	2 x HDMI® / USB 2.0 / Audio	DVI-D / USB / Audio	HDMI® / USB 3.0 / Audio
TAILLE / RÉG. MAX	4K @60Hz	4K @30Hz	1920 x 1200	4096 x 2160
CÂBLES	4 x DP / USB 3.0 / Audio 1,8 m fournis	8 HDMI® + 4 USB + 4 Audio 1,8 m	Fournis - 4 x 1,8 m	Fournis 1,8 m
COMMUTATION	Bouton + Hotkey	Bouton + Hotkey + OSD	Hotkey + bouton + OSD + télécommande	Bouton + hotkey
FONCTIONNALITÉS	Fonction MST (Multi Screen Transport)	1 port USB en façade (partage)	Audio micro + HP - 2 ports USB : partage périphérique	Partage périphérique USB 3.0
RÉF.	261925	061094	261165	261844



ATEN



ATEN



ATEN

PLUS PRODUIT	Dual Screen dupliqué ou étendu !	2 écrans DVI ou 1 DVI + 1 VGA !	Double sortie HDMI® plein écran + mosaïque
MODÈLE	CS1744	CS1644A	CM1284
PORTS CONSOLE	Double VGA / USB / Audio	Double DVI-I / USB / Audio	2 x HDMI® 4K/USB/audio
TAILLE / RÉG. MAX	2048 x 1536	2560 x 1600	3840 x 2160
CÂBLES	Fournis 1,8 m	Fournis 1,8 m	fournis 1,8 m
COMMUTATION	Hotkey + bouton	Hotkey + bouton + souris	Hotkey + bouton + souris
FONCTIONNALITÉS	Audio micro + HP - 2 ports USB : partage périphérique	Audio micro + HP - 2 ports USB : partage périphérique	Cascadable 2 niveaux (16 UC – sortie 4x4 écrans)
RÉF.	260014	261645	261284

Switchs KVM rackables 4, 8 et 16 ports

Dexlan

Switch KVM HDMI®/USB 2.0

Avec tous les câbles fournis !

Administrez de manière efficace de 8 à 16 serveurs à connectique HDMI® à partir d'une seule console.

- › Port console : HDMI®/USB
- › Port serveur : HDMI®/USB 2.0
- › Résolution max : 1920 x 1080
- › Rackable : 19" 1U kit fourni



8 à 16 câbles fournis !

	RÉF. DEXLAN	RÉF.
Switch KVM HDMI®/USB 8 ports	DX-KVRHU2-8	066508
Switch KVM HDMI®/USB 16 ports	DX-KVRHU2-16	066516

Vue avant



Réf. 066508

Vue arrière



Switch KVM combo VGA / USB / PS2

Contrôle à distance avec module IP optionnel !

Ce switch KVM permet d'administrer en local jusqu'à 8 serveurs quelle que soit la connectique USB ou PS2.

- › Ports console : VGA / USB et PS2
- › Ports serveur : format SPHD (combo VGA+USB+PS2)
- › Résolution max : 1600 x 1024
- › Rackable 19" hauteur 1U

PENSEZ-Y

Retrouvez la console courte Réf. 752013

Page : 170

	VARIANTE	RÉF.
Switch KVM combo 19"	8 x VGA / USB-PS2	066400
Switch KVM combo 19"	16 x VGA / USB-PS2	066410
Cordon pieuvre combo VGA / PS2-USB	1,8 m	066302
Cordon pieuvre combo VGA / PS2-USB	3,0 m	066303
Cordon pieuvre combo VGA / PS2-USB	5,0 m	066305



Réf. 066305

Vue avant



Vue arrière



Switch KVM CAT. 5 évolutif IP

Complet en version 8 ou 16 ports !

KVM professionnels rackables 19" avec 8 ou 16 modules serveur VGA / USB fournis, permettant une connexion par simple cordon patch CAT. 5.

- › 8 / 16 ports RJ45 pour raccordement des modules Serveur VGA / USB
- › Distance entre serveur et KVM : 60 m max
- › Ports console : VGA / USB – PS2



8 à 16 modules fournis !

	VARIANTE	RÉF.
Switch KVM CAT. 5 avec 8 modules VGA / USB	8 ports serveur RJ45	066408
Switch KVM CAT. 5 avec 16 modules VGA / USB	16 ports serveur RJ45	066416

Vue avant



Vue arrière



Switch clavier / souris pour 4 ordinateurs

Partagez vos périphériques !

Contrairement à tous les switchs KVM, ce commutateur permet de conserver tous les écrans de vos ordinateurs et n'effectue la bascule qu'avec les périphériques d'acquisition clavier et souris. Un port RJ45 est destiné à raccorder 2 commutateurs en cascade pour augmenter jusqu'à 8 le nombre d'UC à contrôler avec le même ensemble de périphériques.

- › 4 ports entrées USB 2.0 et Audio
- › Ports Console :
 - 2 ports USB : clavier et souris
 - 1 port USB et Audio pour le partage
 - 1 port RJ45 : cascade sur 2 niveaux (jusqu'à 8 UC)
- › Commutation : Hotkey, bouton ou sélection par la souris sur la mosaïque
- › Livré avec 4 câbles USB et 4 câbles audio

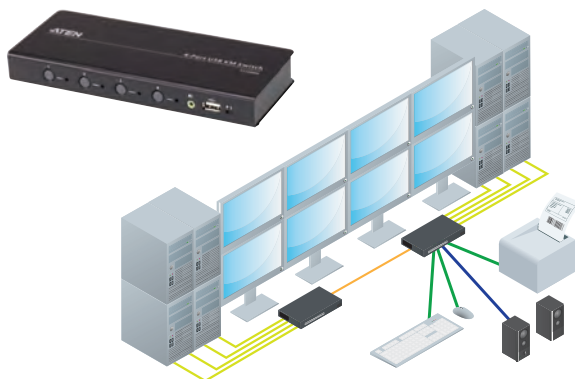

ATEN

	RÉF. ATEN	RÉF.
Switch clavier / souris pour 4 ordinateurs	CS724KM	260724

Switchs KVM rackables 8 et 16 ports ATEN



Switch KVM 8 ports DisplayPort / USB

Niveau de sécurité "militaire" !

Disponibles en simple ou double affichage, ces switchs KVM sécurisés assurent la commutation tout en renforçant l'isolation entre les sources et les périphériques pour répondre aux exigences des installations de défense ou de sécurité. Utilisez des cordons individuels séparés classiques ou les kits Aten 2L-7D0xUDP4 optionnels (Réf. 580716 et Réf. 580717).

- › Chaque port est sécurisé PPS PP v3.0
- › Commutation sécurisée uniquement par boutons poussoirs
- › Accès serveurs par login / password
- › Journal historique KVM intégré

	RÉF. ATEN	RÉF.
Switch KVM militaire DisplayPort / USB - 8 ports	CS1188DP	261188
KVM militaire double écran DisplayPort / USB- 8 ports	CS1148DP	261148

Vue avant



Vue arrière



Réf. 261188

Switch KVM rackable 8 ou 16 ports combo VGA / PS2-USB et menu OSD

Ces switchs KVM sont équipés d'une électronique fiable et flexible apportant toute la souplesse indispensable et permettant de contrôler un large parc d'ordinateurs à partir d'une seule console. Ports console : câble pieuvre VGA / USB + PS2

- › Ports serveur : format SPHD (combo VGA+USB+PS2)
- › Résolution max : 2048 x 1536
- › Auto-détection et émulation clavier / souris en USB et PS2
- › Compatible Windows 2000 / XP / Vista / 7 / 8, Linux, Mac, Sun
- › Cascadable sur 2 niveaux : CS1308 = 64 serveurs / CS1316 = 256 serveurs

	PORTS	RÉF. ATEN	RÉF.
KVM combo VGA / PS2-USB	8	CS1308	051308
KVM combo VGA / PS2-USB	16	CS1316	051316
Adaptateur DisplayPort/USB pour KVM Combo ATEN		CV190	052190

Vue avant



Vue arrière



Réf. 051308

Switch KVM chaînable VGA / PS2-USB

Accès local ou IP distant à tous vos serveurs !

Cascadable, sans perdre de port serveur, grâce à un cordon propriétaire DB25 optionnel qui permet de construire une chaîne de 31 switchs KVM contrôlant 8 à 16 ordinateurs chacun. Utilisez cordon PS2 : Série 2L-520xP

- › Utilisez cordon USB : Série 2L-520xU
- › Cordon de chaînage : Série 2L-170x

	IP DISTANT	PORTS	RÉF. ATEN	RÉF.
KVM Chaînable VGA/PS2-USB	-	8	CS1708A	261708
KVM Chaînable VGA/PS2-USB	-	16	CS1716A	261716
KVM IP Chaînable VGA/PS2-USB	Oui	8	CS1708i	253608
KVM IP Chaînable VGA/PS2-USB	Oui	16	CS1716i	253616

Vue avant

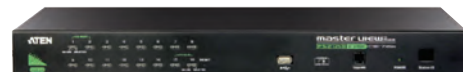

Vue arrière



Réf. 261716

Switch KVM rackable 8 ports DVI / USB + audio

Commandez 8 serveurs multiplateformes Windows / Mac / Linux à partir d'un seul clavier / écran / souris et partagez 2 périphériques connectés sur le hub USB 2.0 intégré. Ports console : DVI-I + VGA + USB + audio

- › Ports serveur : DVI-I / USB / audio
- › Résolution DVI : Single Link : 1920 x 1200 (Réf. 261768)
Dual Link : 2560 x 1600 (Réf. 261788)
- › Cascadable : 3 niveaux – 512 serveurs
- › Commutation : bouton / Hotkey / menu OSD
- › Livré avec 2 câbles KVM DVI / USB / audio 1,8 m

	PORTS	RÉF. ATEN	RÉF.
KVM DVI Single Link / USB audio	8	CS1768	261768
KVM DVI Dual Link / USB audio	8	CS1788	261788

Vue avant



Vue arrière



Réf. 261768

Switch KVM rackable 8 ou 16 ports HDMI® / USB / Audio

Les switchs KVM HDMI® / USB multifonctions contrôlent 8 ou 16 ordinateurs avec sortie vidéo HDMI® depuis une seule console composée d'un clavier USB, d'une souris USB et d'un moniteur supportant la résolution 1080p. La partie audio peut être directement intégrée dans le signal HDMI® ou séparée sur une paire d'enceintes acoustiques traditionnelles. Ports console : HDMI® / USB / audio (HP)

- › Ports serveur : HDMI® / USB Type-B fem / audio jack stéréo vert
- › Résolution max : jusqu'à 1920 x 1200 à 60 Hz - 1080p
- › Câbles : 2 x 1,8 m fournis, autres en option Réf. 580710
- › Commutation : Hotkey / bouton / menu OSD
- › Fonctionnalités : cascadable sur 8 niveaux + 2 ports USB 2.0 : partage périphériques 2 ports RJ45 IP Gigabit

	PORTS	RÉF. ATEN	RÉF.
Switch KVM HDMI® / USB / Audio	8	CS1798	261798
Switch KVM HDMI® / USB / Audio	16	CS17916	261799

Vue avant



Vue arrière



Réf. 261799

Raritan

A brand of **Legrand**

NOUVEAU

Switch KVM Cat5 MasterConsole MCD

Les switch KVM numérique (MCD) MasterConsole®Digital sont destinés aux PME qui ont besoin d'un point d'accès centralisé à plusieurs serveurs sans les dépenses et l'encombrement d'un clavier, d'une souris et d'un moniteur dédiés pour chaque ordinateur ou serveur.

Les switch KVM MCD prennent en charge la résolution vidéo HD la plus élevée jusqu'à 1920x1080 via un câblage standard de catégorie 5/6/6e.

L'interface vidéo multiformat prend en charge à la fois l'analogique — VGA et le numérique — DVI, HDMI et DisplayPort.

Ils disposent de ports KVM pour 8 ou 16 serveurs et peuvent être montés en cascade sur 2 niveaux pour prendre en charge jusqu'à 1024 connexions à des distances allant jusqu'à 150 pieds (45 mètres).

Les MCD ont une interface OSD (On-Screen Display) conviviale et des raccourcis clavier pour un accès rapide et facile aux ordinateurs connectés. Il est idéal pour effectuer la maintenance du système, l'administration, l'exécution d'applications et le dépannage

- › Ports console : DVI-I / 2 USB Type A Fem. / Audio Jack 3.5
- › Ports Serveurs : 8/16 RJ45 pour modules CIM



Réf. 885916

NOUVEAUTÉ
2022

	RÉF. FOURN.	RÉF.
MCD-108 KVM Switch Cat5 8 p. Console DVI+USB+Audio	MCD-108	885908
MCD-116 KVM Switch Cat5 16 p. Console DVI+USB+Audio	MCD-116	885916
MCD CIM Module KVM Cat5 DVI/USB	MDCIM-DVI	884010
MCD CIM Module KVM Cat5 HDMI/audio/USB	MDCIM-HDMI	884000
MCD CIM Module KVM Cat5 DisplayPort/USB	MDCIM-DP	884020

Serveur série Dominion SX II

Sécurité militaire certifié !

Le Dominion SX II permet l'accès série-sur-IP et le contrôle des périphériques série, à tout moment et quel que soit l'endroit. Il constitue le serveur de consoles série le plus puissant, sécurisé, fiable et simple à utiliser du marché. Il permet un contrôle sans égal des serveurs, périphériques réseau, dispositifs de sécurité, unités PDU, hôtes virtuels et équipements sans fil et de télécommunication. Le SX II offre le plus grand choix existant de connexions série-sur-IP via les clients SSH/Telnet, les navigateurs indépendants de Java, le logiciel CommandCenter, et l'accès direct au niveau du rack. Raritan propose un choix différents au format 1U permettant de raccorder 4, 8, 16, 32 ou 48 équipements série. Tous les modèles sont équipés d'une double alimentation (AC ou CC) et d'un double port local Ethernet Gigabit.

- › Port DVI/USB pour accès local direct
- › Port console compatible : HP, Cisco, Dell, IBM...
- › Redondance : Double alimentation et 2 ports Gigabit
- › Accès hautement sécurisé : SSH Telnet SLL Web CLI...



Réf. 882400



Réf. 882320

NOUVEAUTÉ
2022

	PORT SÉRIE	RÉF. FOURN.	RÉF.
Console Serveur série double-Power AC / double LAN	4 x RJ45	DSX2-4	882400
Console Serveur série double-Power AC / double LAN	8 x RJ45	DSX2-8	882800
Console Serveur série double-Power AC / double LAN	16 x RJ45	DSX2-16	882160
Console Serveur série double-Power AC / double LAN	32 x RJ45	DSX2-32	882320
Console Serveur série double-Power AC / double LAN	48 x RJ45	DSX2-48	882480

Switchs KVM RARTAN IP CAT. 5 multi-utilisateurs

Raritan®

A brand of **legrand**

Switch KVM IP Cat5 Java-Free Dominion LX II

NOUVEAU

Conçu pour les petites et moyennes entreprises (PME), le Dominion® LX II de Raritan permet aux administrateurs de systèmes informatiques, de centres de données, de laboratoires et de réseaux de gérer à distance des ordinateurs et des équipements série afin d'optimiser la disponibilité de ces derniers, d'éviter les déplacements et de résoudre rapidement les problèmes.

Ces commutateurs KVM-sur-IP permettent à un utilisateur distant et à un utilisateur local de profiter d'un accès et d'un contrôle de 8 ou 16 serveurs. Toutes les fonctions de productivité standard telles que le lecteur virtuel, la synchronisation parfaite de la souris, l'authentification auprès d'un serveur d'annuaires et le mode PC Share, sont incluses.

Un accès IP au niveau du BIOS, indépendant de Java, productif et un contrôle des PC, serveurs et périphériques série via un réseau LAN, WAN ou Internet pour débarrasser, reconfigurer et redémarrer les serveurs à distance.

- › Port Serveur : Module DCIM VGA/DP/HDMI/DVI
- › Accès à distance : HTML 5 (indépendant de Java)

NOUVEAU
2022

Réf. 885016



Réf. 885140



Réf. 885190

	RÉF. FOURN.	RÉF.
Switch KVM IP Economique 8 p. Cat5, Java-free	DLX2-108	885008
Switch KVM IP Economique 16 p. Cat5, Java-free	DLX2-116	885016
Module CIM VGA PS/2 keyboard and mouse	DCIM-PS2	884100
Module CIM simple USB-C avec virtual media	D2CIM-VUSB-USBC	884110
Module CIM VGA USB virtual media et synchro souris absolu	D2CIM-VUSB	885140
Module CIM R445 pour PDU IP Dominion PX	D2CIM-PWR	885160
Module CIM HDMI USB avec virtual media	D2CIM-DVUSB-HDMI	885180
Module CIM HDMI USB	D2CIM-DVUSB-HDMI	885190
Module CIM DVI-D USB avec virtual media	D2CIM-DVUSB-DVI	885210
Module CIM DVI-D USB	D2CIM-DVUSB-DVI	885220
Module CIM DisplayPort USB avec virtual media	D2CIM-DVUSB-DP	885240
Module CIM DisplayPort USB	D2CIM-DVUSB-DP	885250

Switch KVM IP Cat5 Multi-Utilisateurs Dominion KX III

Le Dominion KX III, le produit phare de Raritan, permet la gestion à distance au niveau du BIOS de 8, 16, 32 ou 64 serveurs, pour 1, 2, 4 ou 8 utilisateurs, dans un même boîtier.

Il convient à tous les secteurs industriels et toutes les applications grâce à ses fonctionnalités fournies de façon standard, telles que la vidéo numérique DVI/HDMI/DisplayPort/USB-C, la vidéo analogique VGA, l'audio, la prise en charge des lecteurs virtuels, des cartes à puce/CAC et de l'accès mobile.

Le KX III est idéal pour les salles de serveurs, les laboratoires de test et les centres de données des plus grandes entreprises. Le KX III permet une gestion à distance hautement performante à partir d'Internet, des serveurs, équipements de stockage et de réseau, ainsi que de pratiquement toutes les applications. Possibilité de déploiement individuel ou centralisé à l'aide de Raritan CommandCenter Secure Gateway.

Visant le secteur de la diffusion, les salles de contrôle, laboratoires et studios, les stations utilisateur (ref 885001) et KX IV-101 (ref 885000) offre un accès KVM-sur-IP hautement performant, dans deux boîtiers autonomes nécessitant une maintenance réduite.

Son interface utilisateur productive prend en charge plusieurs sessions de diffusion en streaming avec une résolution de 1 080 et 4K pixels et une cadence de 30 images par seconde, l'accès simultané à huit serveurs ou plus, l'affichage sur deux ou trois moniteurs, l'audio numérique et les médias virtuels

- › Port Serveur : Tout modules D2CIM VGA/DP/HDMI/DVI avec Virtual Media
- › Accès IP sécurisé : Navigateur Web (Java-Free) ou Boîtier autonome IP (ref 885001)
- › Niveau militaire : Cryptage AES et FIPS 140-2
- › Utilise les mêmes modules que pour le Dominion LX II

NOUVEAU
2022

Réf. 885108

Réf. 885464



	NB SERVEURS	UTILISATION	RÉF. FOURN.	RÉF.
Switch Dominion KXIII KVM Over IP Cat5	8	Acces 1 local/ 1 distant	DKX3-108	885108
Switch KVM IP Cat5 + 8 mod. VGA USB	8	Acces 1 local/ 1 distant	DKX3-108-PAC	885109
Switch Dominion KXIII KVM Over IP Cat5	8	Acces 1 local/ 8 distants	DKX3-808	885808
Switch Dominion KXIII KVM Over IP Cat5	16	Acces 1 local/ 1 distant	DKX3-116	885116
Switch Dominion KXIII KVM Over IP Cat5	16	Acces 1 local/ 2 distants	DKX3-216	885216
Switch Dominion KXIII KVM Over IP Cat5	16	. Acces 1 local/ 4 distants	DKX3-416	885416
Switch Dominion KXIII KVM Over IP Cat5	16	Acces 1 local/ 8 distants	DKX3-816	885816
Switch Dominion KXIII KVM Over IP Cat5	32	Acces 1 local/ 1 distant	DKX3-132	885132
Switch Dominion KXIII KVM Over IP Cat5	32	Acces 1 local/ 2 distants	DKX3-232	885232
Switch Dominion KXIII KVM Over IP Cat5	32	Acces 1 local/ 4 distants	DKX3-432	885432
Switch Dominion KXIII KVM Over IP Cat5	32	. Acces 1 local/ 8 distants	DKX3-832	885832
Switch Dominion KXIII KVM Over IP Cat5	64	Acces 1 local/ 4 distants	DKX3-464	885464
Switch Dominion KXIII KVM Over IP Cat5	64	Acces 1 local/ 8 distants	DKX3-864	885864
Station utilisateur d'accès à distance IP pour KVM Dominion KX III			DKX3-UST	885001

Switchs KVM CAT. 5 mono-utilisateur ATEN



SWITCHS KVM CAT. 5

Switch KVM Professionnel CAT. 5 CAT. 5 VGA / USB-PS2

- › Multiplateforme : Windows / MAC / Linux / Unix
- › Ports console combo : VGA / USB-PS2
- › Distance KVM / serveur : 1280 x 1024 à 40 m – 1600 x 1200 à 30 m
- › Cascade : Daisy Chain DB-25 jusqu'à 15 KVM supplémentaires

VUE AVANT

Réf. 260170



VUE ARRIÈRE



PORTS	RÉF. ATEN	RÉF.
8 ports RJ45	KH1508A	260158
16 ports RJ45	KH1516A	260166
32 ports RJ45	KH1532A	260170

Switch KVM Altusen 8 / 16 ports dual console CAT. 5e rackable 1U

Contrôlez via deux écrans, 8 à 16 ordinateurs simultanément !

- › Multiplateforme : Windows 2000 / XP / Vista, Mac, Linux, Unix, Sun...
- › Ports console combo : VGA / USB-PS2
- › Distance KVM / serveur : jusqu'à 1280x1024 @ 75 Hz à 40 m et 1600x1200 @ 60Hz à 30m
- › Cascade : de 512 (avec le 8 ports) à 4096 ordinateurs (avec le 16 ports)
- › Contrôle du KVM : via OSD

VUE AVANT

Réf. 260020



VUE ARRIÈRE



PORTS	RÉF. ATEN	RÉF.
8 ports RJ45	KH2508A	260019
16 ports RJ45	KH2516A	260020

Switch KVM IP CAT. 5e

Vos serveurs accessibles par internet !

Ces KVM IP utilisent des cordons RJ45 et les modules VGA / PS2 ou VGA / USB pour raccorder les ports des ordinateurs. Sa console locale est accessible via IP avec un navigateur internet supportant JAVA. Son port 'Daisy Chain' permet d'ajouter d'autres switchs KVM d'ATEN avec cette technologie.

- › Port console : combo VGA / PS2+USB
- › Ports serveur : RJ45 pour modules série KA75xx et KA79xx
- › Port cascade : DB-25 montage en daisy-chain sans perte de port serveur
- › Port L.U.C. : utiliser un PC portable en console d'administration
- › Résolution max. : 1600 x 1200
- › Accès sécurisé par compte utilisateur/admin : 64 comptes
- › Mode partage d'accès : plusieurs utilisateurs accèdent au même serveur
- › Interface utilisateur graphique
- › Authentification : Radius, LADP et Active Directory
- › Multiplateforme : Windows / Mac / Linux / Unix / Sun

PORTS	RÉF. ATEN	RÉF.
8 ports RJ45	KH1508i	261508
16 ports RJ45	KH1516i	261516

VUE AVANT

Réf. 261508

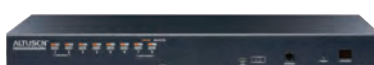

VUE ARRIÈRE

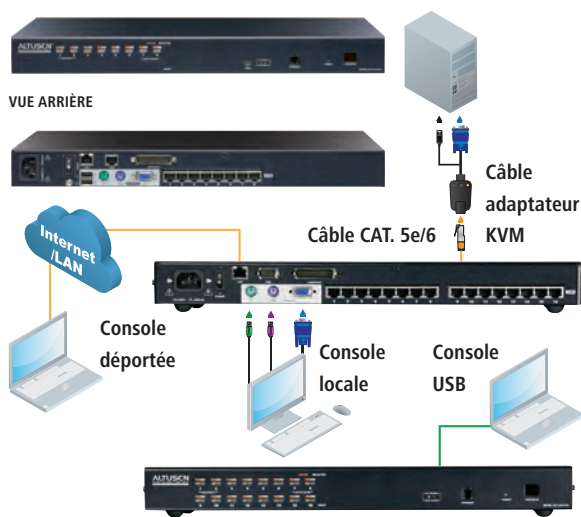

MODULES POUR SWITCH KVM CAT. 5

Choisissez dans le tableau ci-dessous, le module ATEN adapté pour chacun des ordinateurs que vous allez connecter avec l'un des switchs KVM CAT. 5 Aten Altusen.

- › Switch KVM 8 ports : KH1508A, KH1508i, KH2508A, KL1508A, KL1508Ai
- › Switch KVM 16 ports : KH1516A, KH1516i, KH2516A, KL1516A, KL1516Ai

Module VGA / PS2 Cordon RJ45 intégré !

- › Distance max : 4,5 m
- › Résolution max : 1600 x 1200



RÉF. ATEN	RÉF.
KA7920	267920

Module VGA / USB Cordon RJ45 intégré !

- › Distance max : 4,5 m
- › Résolution max : 1600 x 1200



RÉF. ATEN	RÉF.
KA7970	267970

Module VGA / PS2 Pro KVM-serveur de 0 à 50 m sur câble CAT. 5 !

- › Distance max : 50 m
- › Résolution max : 1600 x 1200



RÉF. ATEN	RÉF.
KA7520	267520

Module VGA / USB Pro KVM-serveur de 0 à 50 m sur câble CAT. 5 !

- › Distance max : 50 m
- › Résolution max : 1600 x 1200



RÉF. ATEN	RÉF.
KA7570	267570

Switchs KVM IP CAT. 5 multi-utilisateurs ATEN



Switch KVM professionnel CAT. 5

Commutateur professionnel pour contrôler jusqu'à 256 serveurs à partir d'une console locale ou de 2 adresses IP. Équipé d'une alimentation redondante, il garantit un accès permanent et sécurisé aux organes vitaux de votre entreprise.

- › Port console :
 - locale VGA / USB + PS2 – Distance : RJ45
 - Gigabit -> navigateur Web
- › Résolution max : 1920 x 1200
- › Ports : 8 / 16 ports RJ45 CAT. 5 pour raccordement serveurs via modules
- › Commutation : interface graphique locale et distante sécurisée
- › Fonctionnalités :
 - Virtual Media pour transfert fichiers **
 - Port USB pour portable L.U.C. (Local USB Console)
 - Port pour multiprise PDU contrôlée ATEN
 - 2 ports RJ45 IP Gigabit



+ 4 Connectiques possibles !

** Fonction Virtual Media :

Les modules incluant la fonction Virtual Média permettent d'utiliser à distance des supports de stockage USB (disques durs, lecteurs de DVD/CD) offrant ainsi aux administrateurs le pouvoir de transférer des fichiers dans les 2 sens, d'installer des applications et des mises à jour systèmes à partir de la console locale ou déportée.

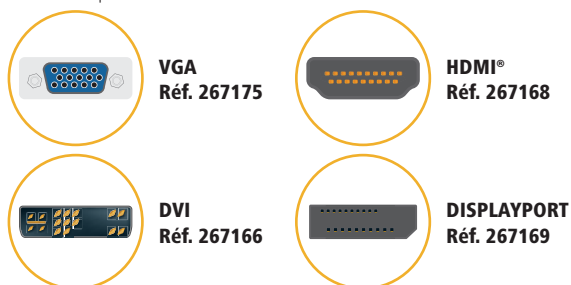

VUE AVANT

Réf. 262032



VUE ARRIÈRE



	RÉF. ATEN	RÉF.
Switch KVM Double IP – 8 ports RJ45	KN1108vA	262008
Switch KVM Double IP – 16 ports RJ45	KN1116vA	262016
Switch KVM Double IP – 32 ports RJ45	KN1132v	262032
ACCESSOIRES		
Module VGA / PS2	KA7120	267120
Module VGA / USB	KA7170	267170
Module VGA / USB / Virtual Media	KA7175	267175
Module VGA / USB / Virtual Media + Audio	KA7176	267176
Module VGA / USB / Virtual Media + Prise SmartCard	KA7177	267177
Module DVI-D / USB / Virtual Media	KA7166	267166
Module HDMI® / USB / Virtual Media	KA7168	267168
Module DisplayPort / USB / Virtual Media	KA7169	267169

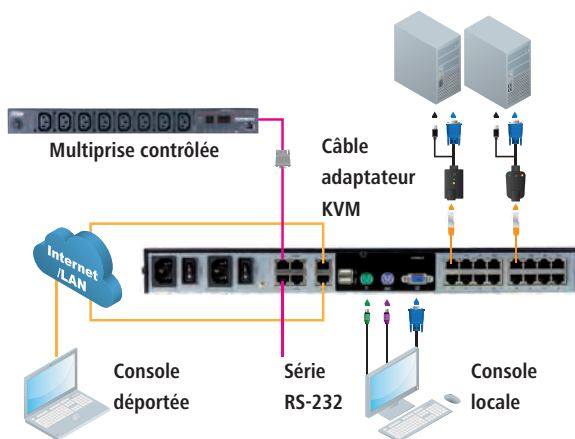

Démonstration KVM IP en LIVE sur : <https://www.aten.com/fr/fr/campaign-page/eu-en/kvm-experience/#experience>



Switch KVM IP matriciel multiples opérateurs

Remplacez vos PC par une console JAVA sécurisée simple ou double écran !

Compatibles avec tous les modules avec fonctions Virtual Media, les ports serveurs de ces switchs KVM peuvent accueillir vos serveurs en simple ou multiple affichage et permettent des accès locaux ou distants à partir du navigateur d'un PC / MAC ou par l'intermédiaire d'une console JAVA KA82xx remplaçant avantageusement un ordinateur sensible aux virus et malwares.



Réf. 268288



Réf. 268164

	RÉF. ATEN	RÉF.
Switch KVM IP 32 serveurs – 9 Utilisateurs dont 8 en IP	KN8132v	268132
Switch KVM IP 64 serveurs – 9 Utilisateurs dont 8 en IP	KN8164v	268164
Console JAVA écran VGA/USB pour KVM IP	KA8270	268270
Console JAVA écran HDMI® / USB pour KVM IP	KA8280	268280
Console JAVA double écran VGA + HDMI® / USB pour KVM IP	KA8278	268278
Console JAVA double écran HDMI® / USB pour KVM IP	KA8288	268288

Console Java simple écran
Réf. 268270 ou Réf. 268280

Console Java double écran
Réf. 268278 ou Réf. 268288

- HDMI®
- Audio
- USB
- VGA
- RJ45

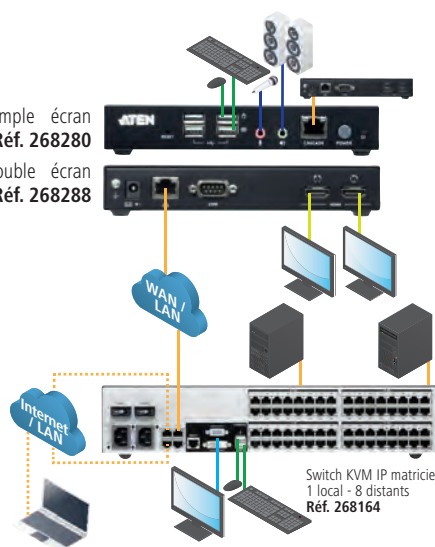

Switch KVM IP matriciel
1 local - 8 distants
Réf. 268164

Consoles LCD rackables 19" 1 et 4 ports

CONSOLE LCD - 1 PORT



Dexlan



Dexlan



Dexlan



ATEN

PLUS PRODUIT	L'écran rackable pour serveur !	La console pour baie de 600 !	Du 1080p dans une baie de 600 !	Un grand écran dans 1U de haut !
MODÈLE	DX1701-V2UP	DX19SP1P	DX1701-SBHDU	CL1000N
INTERFACE UC	VGA / PS2 / USB	VGA / PS2 / USB	HDMI* / USB	VGA / USB + PS2
TAILLE / RÉG. MAX	TFT 17" / 1600 x 1200 - max	TFT 18,5" 1368 x 768 - max 1080 i	TFT 17,3" *1920 x 1080 @60Hz	TFT 19" - 1280 x 1024
CÂBLES	1x VGA / USB / PS2 1,2 m fourni	1x VGA / USB / PS2 1,8 m fourni	1 x HDMI / USB 1.8m fourni	Fourni VGA / USB + PS2 1,8 m
PROFONDEUR	636 mm x 19" x 1U	463 mm x 19" x 1U	463 x 19" x 1U	585 mm x 19" x 1U
FONCTIONNALITÉS	Pour clavier QWERTY voir accessoires	Pour clavier QWERTY voir accessoires Port souris USB à l'avant	Compatible coffret 600 à 900 mm Kit montage dans 900-1000 = Réf. 752056	Kit de montage facile par 1 personne (Réf. 261012)
RÉF.	751710	RÉF. 752013	RÉF. 752014	RÉF. 261019

NOUVEAUTÉ
2022



Raritan
A brand of **Legend**



ATEN



ATEN



ATEN

PLUS PRODUIT	Combo VGA et DVI -USB et PS2 !	Faible profondeur, compatible baie 600 !	Triple interface et 1080p et audio !	Dual Rail : clavier / écran indépendant !
MODÈLE	T1700-LED-FR	CL3100NX	CL6700MW	CL5800N
INTERFACE UC	DVI-D VGA USB	HDMI*/USB/Audio	HDMI* + DVI-D + VGA / USB / Audio	VGA / USB - PS2
TAILLE / RÉG. MAX	TFT 17,3" 1920 x 1080	LED 18,5" Wide 1368 x 768	TFT 17,3" WIDE - 1920 x 1080i	TFT 19" - 1280 x 1024 75 Hz
CÂBLES	1x DVI-D M/M + 1x SPHD-VGA/USB/PS2	1 x VGA / USB / Audio 1,8 m fourni	Fourni 1x DVI-D / USB / Audio - 1,8 m	Fourni VGA / USB + PS2 1,8 m
PROFONDEUR	569 mm 19" x 1U	477 mm x 19" x 1U	590 mm x 19" x 1U	680 mm x 19" x 1U
FONCTIONNALITÉS	Livré avec rail pour baie 800 à 1000	Ports clones à l'arrière Port USB pour souris à l'avant	Triple port clone à l'arrière Port USB pour souris à l'avant	Port clone à l'arrière Port USB pour souris à l'avant
RÉF.	885017	RÉF. 263100	RÉF. 266780	RÉF. 261005

CONSOLE LCD AVEC SWITCH KVM - 4 PORTS



Dexlan



Dexlan



Dexlan



ATEN

PLUS PRODUIT	Console 1er prix avec KVM !	Full HD 1080p et 16/9e !	Jusqu'à 30 m sur câble RJ45 !	La plus courte des doubles rails !
INTERFACE UC	VGA / PS2 / USB	VGA / USB	RJ45 pour modules VGA / USB	HDMI* / USB / Audio
TAILLE / RÉG. MAX	TFT 17" 1280 x 1024	TFT 18,5" Wide 1920 x 1080i - max	TFT 17" 1280 x 1024	TFT 18,5" *1920 x 1080 @60Hz
CÂBLES	4 x VGA / USB 1,8 m fournis	4 x VGA / USB 1,8 m fournis	4 x VGA / USB fournis	HDMI / USB / Audio 1.8m 2 fournis sur 4 max
PROFONDEUR	636 mm x 19" x 1U	630 x 19" x 1U	636 mm x 19" x 1U	584 mm x 19" x 1U
FONCTIONNALITÉS	Pour clavier QWERTY voir accessoires	Pour clavier QWERTY voir accessoires	Pour clavier QWERTY voir accessoires	Dual, Triple et Quadra-Vision+ modes PiP
RÉF.	752704	RÉF. 752804	RÉF. 752754	RÉF. 263884

Dexlan

Accessoire pour console DEXLAN

- › Claviers QWERTY pour DEXLAN, montage sans outil
- › Module IP compatible avec les consoles Réf. 751704, Réf. 751804, Réf. 751754, Réf. 751908, Réf. 751916



Réf. 751701

	RÉF.
Clavier QWERTY allemand	751701
Clavier QWERTY anglais	751702
Clavier QWERTY américain	751703

Adaptateur console KVM VGA/USB sur PC portable

Transformez votre notebook en console KVM!

Installez-le CV211 entre les ports VGA/USB de votre serveur ou switch KVM et connectez-le sur un USB de votre notebook pour en prendre le contrôle comme avec une console LCD rackable classique.

- › Transforme votre portable en console KVM
- › Plug and play côté serveur ou KVM
- › Câble côté serveur 0,40 m – côté notebook 1,80m
- › Résolution max : 1920 x 1200 @ 60Hz



ATEN

Adaptateur console KVM VGA/USB sur PC portable

RÉF ATEN
CV211

RÉF.
262011

Consoles LCD rackables 19" 8 et 16 ports

CONSOLE LCD AVEC SWITCH KVM - 8 PORTS



Dexlan



Dexlan



Dexlan



Dexlan

PLUS PRODUIT	Evolutif accès à distance en IP !	16/9e Full HD pour 8 serveurs !	La double rail à prix Éco !	Prix avec 8 modules VGA / USB inclus !
MODÈLE	DX1708-VUP2	DX1808-VUP2	DXDR1908-5VUP	DXDR1908-5VU
INTERFACE UC	VGA / PS2 / USB	VGA / PS2 / USB	VGA / USB	8 ports RJ45 CAT. 5
TAILLE / RÉG. MAX	TFT 17" / 1600 x 1200i - max	TFT 18,5" 1920 x 1080i - max	TFT 19" 1920 x 1080i - max	TFT 19" 1920 x 1080i - max
CÂBLES	8x VGA / USB / PS2 1,2 m fourni	8 x VGA / USB / PS2 1,8 m fourni	Fourni 8 VGA / USB / PS2 1,8 m	Fourni 8 modules VGA / USB 60 m max
PROFONDEUR	636 mm x 19" x 1U	630 mm x 19" x 1U		
FONCTIONNALITÉS	Pour clavier QWERTY voir accessoires	Pour clavier QWERTY voir accessoires	Pour clavier QWERTY voir accessoires	Pour clavier QWERTY voir accessoires
	RÉF. 752708	RÉF. 752808	RÉF. 751908	RÉF. 751958



ATEN



ATEN



ATEN



Dexlan

PLUS PRODUIT	Le KVM rackable tout en 1 !	Avec port pour prolongateur !	Dual Rail : clavier / écran indépendant !	KVM 8 serveurs HDMI® tous cordons fournis !
MODÈLE	CL1008M	CL5708M	CL5808N	DX1088-VUP2
INTERFACE UC	SPHD - VGA / USB - PS2	SPHD - VGA / USB - PS2	SPHD - VGA / USB - PS2	HDMI®/USB/Audio
TAILLE / RÉG. MAX	TFT 17" - 1280 x 1024	TFT 17" - 1280 x 1024	TFT 19" - 1280 x 1024	LED 18,5" Wide 1368 x 768 - max 1080i
CÂBLES	Fourni 2 x VGA / PS2 1,8 m	Fourni 1 x VGA / PS2 + 1 x VGA / USB 1,8 m	Fourni 1 x VGA / USB + PS2 1,8 m	8 x HDMI®/USB 1,8 m fourni
PROFONDEUR	639 mm x 19" x 1U	643 mm x 19" x 1U	680 mm x 19" x 1U	630 mm x 19" x 1U
FONCTIONNALITÉS	Port DB-25 Daisy-Chain Port USB pour souris à l'avant	Port DB-25 Daisy-Chain prises déport console à l'arrière Port USB pour souris à l'avant	Port DB-25 Daisy-Chain prises déport console à l'arrière Port USB pour souris à l'avant	Pour clavier QWERTY voir accessoires
	RÉF. 261008	RÉF. 261108	RÉF. 260908	RÉF. 751988



ATEN



ATEN



ATEN



ATEN

PLUS PRODUIT	Mode Broadcast : tous les serveurs en même temps !	Affichage qualité supérieure !	Console DVI Full HD !	Compatible HDMI® et DisplayPort !
MODÈLE	CL1308N	CL3108NX	CL6708MW	KL1108VN
INTERFACE UC	SPHD - VGA / USB - PS2	SPHD (VGA® / USB / PS2)	DVI-I / USB / Audio	8 ports RJ45 Cat.5
TAILLE / RÉG. MAX	TFT 17" 1280 x 1024	TFT 18,5" 1366 x 768 @60Hz	17.3" 16/9e 1080p	LED 19" 1920 x 1200
CÂBLES	Fourni 2 x VGA - VGA / USB 1,8 m	Fourni 2 SPHD - VGA / USB 1,8m	Fourni 2 x DVI / USB	Module en option
PROFONDEUR	690 mm x 19" x 1U	584 mm x 19" x 1U	690 mm x 19" x 1U	701 mm x 19" x 1U
FONCTIONNALITÉS	Port USB à l'avant, clavier éclairé	Résolution max interpolée : 1920 x 1200	Ports clone à l'arrière Port USB à l'avant, clavier éclairé	2 ports IP + Extension Port USB à l'avant, clavier éclairé
	RÉF. 261308	RÉF. 261308	RÉF. 266708	RÉF. 261109

CONSOLE LCD AVEC SWITCH KVM - 16 PORTS



ATEN



ATEN



ATEN ALTUSCN™
Enterprise KVM Solutions by ATEN



Dexlan

PLUS PRODUIT	Affichage qualité supérieure !	Avec éclairage du clavier-trackball !	Double Rail + contrôle à distance IP !	La console double rail PRO à prix éco !
MODÈLE	CL3116NX	CL1316N	KL1516AIN	751916
INTERFACE UC	SPHD (VGA® / USB / PS2)	SPHD - VGA / USB	16 ports RJ45 CAT. 5	SPHD - VGA / USB
TAILLE / RÉG. MAX	TFT 18,5" 1366 x 768 @60Hz	TFT 19" - 1280 x 1024	TFT 19" - 1280 x 1024 75 Hz	TFT 19" - 1920 x 1080i - max
CÂBLES	Fourni 2 SPHD - VGA / USB 1,8 m	Fourni 1 x VGA / PS2 + 1 x VGA / USB 1,8 m	Module en option (page 166-167)	Fourni 16 VGA / USB 1,8 m
PROFONDEUR	584 mm x 19" x 1U	690 mm x 19" x 1U	701 mm x 19" x 1U	675 mm x 19" x 1U
FONCTIONNALITÉS	Résolution max interpolée : 1920 x 1200	Cascadable jusqu'à 256 serveurs avec des CS1316 (Réf. 051316)	Port IP + prolongateur à l'arrière Port USB pour souris à l'avant	Pour clavier QWERTY voir accessoires
	RÉF. 263115	RÉF. 261316	RÉF. 261022	RÉF. 751916

Prolongateurs KVM, VGA, USB et PS2 ATEN



Emetteur



Récepteur



jusqu'à 100 M



— USB — VGA — RJ45

Emetteur



Récepteur



jusqu'à 150 M

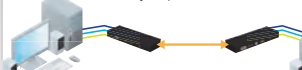

— AUDIO — USB — VGA — RJ45

Emetteur



Récepteur



jusqu'à 250 M



— AUDIO — USB — VGA — RJ45

PLUS PRODUIT	Ce kit permet d'éloigner l'ensemble clavier / écran / souris avec un simple câble RJ45	Ajoutez une seconde console déportée à votre ordinateur ou à votre switch KVM	Ajoutez une seconde console déportée à votre ordinateur ou à votre switch KVM
MODÈLE	CE100	CE700A	CE800B
DISTANCE MAX.	100 m	150 m	250 m
CONSOLE	USB, VGA	USB, VGA	USB, VGA, audio
SERVEUR	USB, VGA	USB, VGA	USB, VGA, audio
RÉSOLUTION(S)	1280 x 1024 (100 m) 1920 x 1200 (30 m)	1280 x 1024 (150 m) 1920 x 1200 (30 m)	1024 x 768 (250 m) - 1280 x 1024 (150 m) 1920 x 1200 (30 m)
CONTRÔLE DU GAIN	-	Automatique	Automatique et manuel
PORTS RS232	-	-	-
CÂBLE	-	SPHD : inclus (série K) - Cordon RJ45 non fourni	SPHD : inclus - Cordon RJ45 non fourni
	RÉF. 050029	RÉF. 050030	RÉF. 050035

Emetteur



Récepteur



jusqu'à 150 M



— PS2 — VGA — RJ45

Emetteur



Récepteur



jusqu'à 150 M

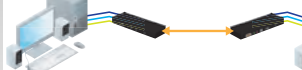

— PS2 — VGA — RJ45

Emetteur



Récepteur



jusqu'à 300 M



— PS2 — VGA — RJ45

PLUS PRODUIT	Ce kit permet d'ajouter une seconde console clavier / écran / souris jusqu'à 150 mètres de votre ordinateur en utilisant un simple câble RJ45 !	Dédoublez la console de votre ordinateur jusqu'à 150 m avec un simple cordon RJ45 ! Écran tactile déporté !	Dédoublez la console de votre ordinateur jusqu'à 300 M avec un simple cordon RJ45 ! Écran tactile déporté !
MODÈLE	CE250A	CE350	CE370
DISTANCE MAX.	150 m	150 m	300 m
CONSOLE	PS2, VGA, audio	PS2, VGA, audio	PS2, VGA, audio
SERVEUR	PS2, VGA, audio	PS2, VGA, audio	PS2, VGA, audio
RÉSOLUTION(S)	1280 x 1024 (150 m)	1600 x 1200 (150 m) 1920 x 1200 (30 m)	1280 x 1024 (300 m) 1920 x 1200 (150 m)
CONTRÔLE DU GAIN	Automatique	Automatique et manuel	Automatique et manuel
PORTS RS232	-	Oui	Oui
CÂBLE	SPHD : inclus (série A-C) - Cordon RJ45 non fourni	SPHD : inclus (série A-C) - Cordon RJ45 non fourni	SPHD : inclus (série I-C) - Cordon RJ45 non fourni
	RÉF. 050021	RÉF. 050026	RÉF. 050027

Dexlan

Rallonge amplifiée VGA / USB 10 m

Ce cordon actif permet de déporter facilement à 10 mètres vos périphériques clavier / écran / souris.

- › Résolution max : 2048 x 1536
- › Ports écran : VGA HD15 mâle / fem.
- › Ports clavier / souris : USB Type-A mâle / fem.

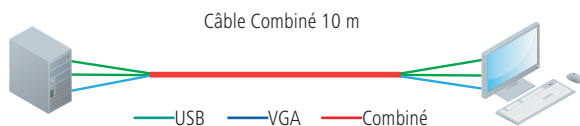

Rallonge amplifiée VGA / USB – 10 m

RÉF.
050005

Déport KVM VGA / USB 100 m

Ce kit permet d'éloigner clavier / écran / souris jusqu'à 100 m avec un cordon patch.

- › Résolution max : 1920 x 1200
- › Compatible tout OS
- › Emetteur : VGA USB autoalimenté
- › Récepteur Combo VGA / USB / PS2
- › Compatible avec enregistreur vidéosurveillance DVR

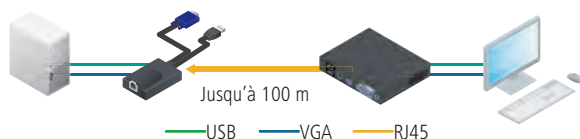

Déport KVM VGA / USB sur RJ45 - 100 m

RÉF.
050009

Prolongateur VGA / USB 150 m

Idéal pour le comptoir de vos boutiques !

- › Distance : Max. 150 m
- › console : VGA, USB
- › Serveur : VGA, USB
- › résolution : 1280 x 1024 (150 m)
- › Contrôle du gain : Automatique
- › Câble : Cordons fournis (1,2 m)

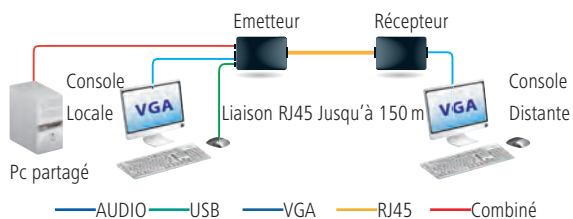

Switch KVM 2 ports VGA / USB + prolongateur 150 m

RÉF.
050016



Prolongateurs KVM sur CAT. 5 ATEN



Prolongateur KVM jusqu'à 300 m VGA / USB / audio / RS-232

Spécial console point de ventes !

Ce kit permet de déporter une console VGA / USB et audio sur IP sans limitation de distance. Composé de 2 boîtiers, émetteur et récepteur, il peut fonctionner en mode point à point et mode point à multipoints (switch L2 avec IGMP obligatoire).

- › Bascule automatique ou manuelle
- › Ports : écran VGA / clavier - souris 2 x USB / audio 2 x jack 3.5 mm / RS-232 DB-9
- › Résolution CE750 : 1600 x 1200 (150 m) et 1280 x 1024 (200 m)
- › Résolution CE770 : 1920 x 1200 (150 m) et 1280 x 1024 (300 m)
- › Multiplateforme : Windows 2000 / XP / Vista / 7, Linux, FreeBSD

	DISTANCE MAX.	RÉF. ATEN	RÉF.
Déport et Prolongateur KVM VGA / USB / audio / RS-232	200 m	CE750A	050022
Déport et Prolongateur KVM VGA / USB / audio / RS-232	300 m	CE770	050033

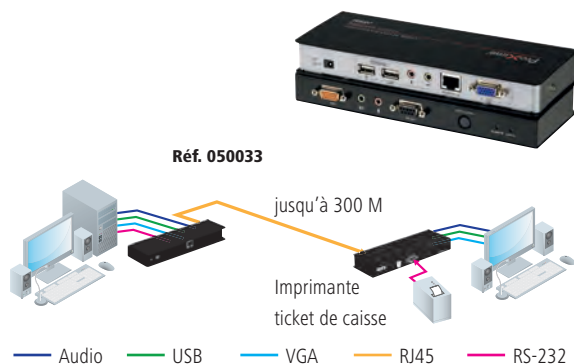

Prolongateur KVM jusqu'à 300 m double écran VGA / USB + audio

Livré avec cordon pour UC !

Prolongateur de console KVM pour ordinateur équipé d'un affichage à double écran VGA.

Le double affichage nécessite l'utilisation de 2 cordons RJ45 CAT. 5 ou 6.

- › Résolution CE774 : 1920 x 1200 (30 m) - 1600 x 1200 (150 m)
- › Résolution CE775 : 1920 x 1200 (150 m) - 1280 x 1024 (300 m)
- › Commutation automatique et par bouton
- › Spécial déport console switch KVM Dualview VGA/USB

	DISTANCE MAX.	RÉF. ATEN	RÉF.
Prolongateur KVM double écran VGA/USB	150 m	CE774	050036
Prolongateur KVM double écran VGA/USB	300 m	CE775	050037

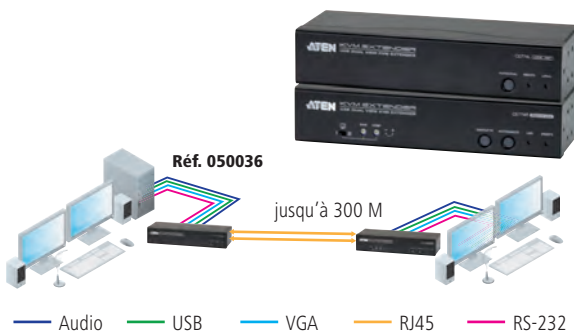

Déport jusqu'à 60 m DVI / USB / audio sur RJ45

Composé d'un émetteur et d'un récepteur, ce kit permet de déporter une console écran DVI, clavier et souris USB et audio (HP + micro) sur 1 câble RJ45 CAT. 5 jusqu'à 60 m. Le prolongateur établit une liaison numérique DVI Single Link ou Dual Link supportant les résolutions graphiques élevées jusqu'à 1920 x 1200. En plus du signal console, il permet aussi de déporter un port RS-232 pour le pilotage de l'écran numérique à distance (fonction tactile) et offre la possibilité de raccorder une console locale sur l'émetteur (fonction 2 utilisateurs).

- › Connectiques : DVI-D, USB 2.0 et audio jack 3.5 mm
- › Liaison entre boîtiers : 1 ou 2 cordon(s) RJ45 CAT. 5e
- › Réf. 060600 : 1024 x 768 @ 60 Hz sur 60 m - 1920 x 1200 @ 60 Hz sur 30 m
- › Réf. 060602 : idem + 2560 x 1600 @ 60 Hz 40 m (nécessite 2 cordons RJ45)
- › Cordons pour ordinateur fournis : 1,8 m

	RÉF. ATEN	RÉF.
Déport DVI / USB Single Link	CE600	060600
Déport DVI / USB Dual Link	CE602	060602

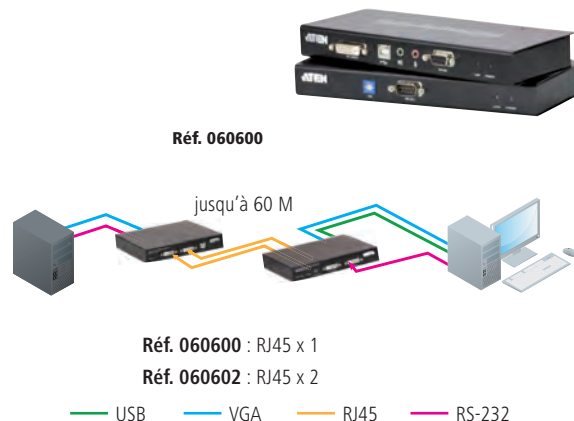

Déport jusqu'à 60 m double écran DVI / USB sur RJ45

Votre console Dual Screen numérique !

Le CE604 est parfait pour tous les sites où le poste de travail double écran DVI / USB doit être placé dans un endroit pratique et accessible tandis que l'équipement système sera placé dans un endroit sûr, à l'abri de la poussière et des environnements difficiles. Les 2 boîtiers du kit CE604 nécessitent 2 simples câbles RJ45 CAT. 5 jusqu'à une distance de 60 mètres.

- › Connectiques : 2 ports DVI-D, USB, audio, RS-232, DB-9
- › Résolutions : 1920 x 1200 60 Hz jusqu'à 30 m / 1024 x 768 60 Hz jusqu'à 60 m
- › Cordons : 1,8 m fournis
- › Compatible KVM double écran DVI : Réf. 261643 et Réf. 261645

	RÉF. ATEN	RÉF.
Déport double écran DVI/USB	CE604	060604

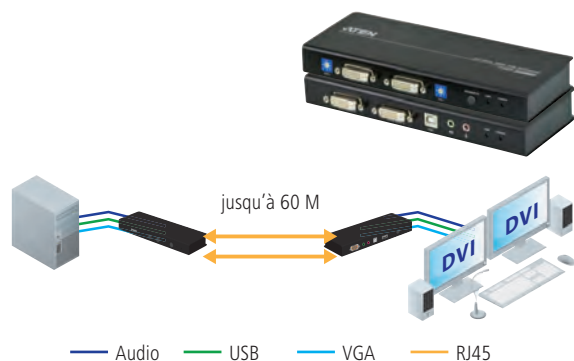



Déport jusqu'à 100 m DisplayPort 4K / USB / audio / RS-232

Technologie HDBaseT™ 2.0 !

Le système d'extension KVM pour les signaux vidéo 4K jusqu'à 100 mètres à l'aide d'un seul câble CAT. 6 qui étend les signaux Full HD 1080P jusqu'à 150 mètres.

- Connecteurs : DisplayPort 1.1, USB 2.0, audio Jack 3.5, RS-232, DB-9
- Standard : HDBaseT™ 2.0, EDID, HDCP 2.2, 3D, Deep Color
- Rés./Portée : 4096 x 2160 en 60Hz(4:2:0) et en 30Hz (4:4:4) 90 m sur CAT. 5 / 100 m sur CAT. 6

	RÉF. ATEN	RÉF.
Déport KVM DisplayPort sur HDBaseT™	CE920	060920
Déport KVM double écran DisplayPort sur HDBaseT™	CE924	060924

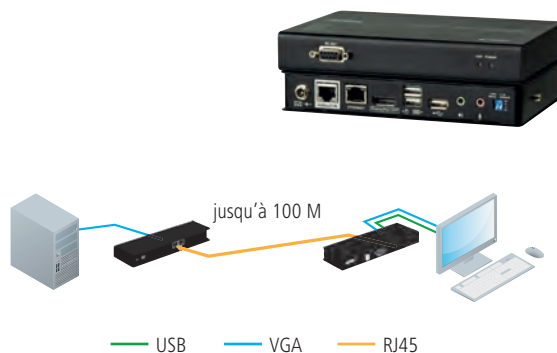

Déport jusqu'à 100 m HDMI® 4K / USB / audio / RS-232

Technologie HDBaseT™ 2.0 !

Le système d'extension KVM pour les signaux vidéo 4K jusqu'à 100 mètres à l'aide d'un seul câble CAT. 6 qui étend les signaux Full HD 1080P jusqu'à 150 mètres.

- Connecteurs : HDMI®, USB 2.0, audio Jack 3.5, RS-232 DB-9
- Standard : HDBaseT™ 2.0, EDID, HDCP 2.2, 3D, Deep Color
- Rés./Portée : 4096 x 2160 en 60Hz (4:2:0) et en 30Hz (4:4:4) 90 m sur CAT. 5/100 m sur CAT. 6

	RÉF. ATEN	RÉF.
Déport KVM HDMI® sur HDBaseT™	CE820	060820

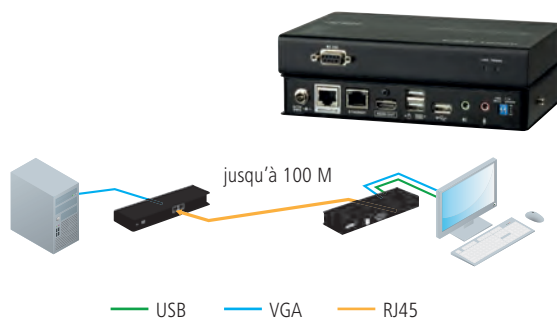

Déport jusqu'à 100 m DVI / USB

Avec ou sans l'audio!

Installez le terminal de saisie à 100 mètres de l'ordinateur en utilisant une simple liaison à prises RJ45.

- Résolution DVI-D : HDMI®, USB 2.0, audio Jack 3.5, RS-232 DB-9
- Solution Hardware : Aucun driver à installer, compatible tous systèmes
- Cordons fournis : Long. 1,8 m
- Cordons fournis : Long. 1,8 m



Compatible console DVI
Réf. 266780 - P.170

	RÉF. ATEN	RÉF.
Déport de console DVI / USB à 100 m	CE610	050031
Déport KVM DVI-D / USB 2.0 sur HDBaseT™ 100m	CE610A	060610
Déport KVM DVI + Audio sur HDBaseT™ 100 m	CE611	060611

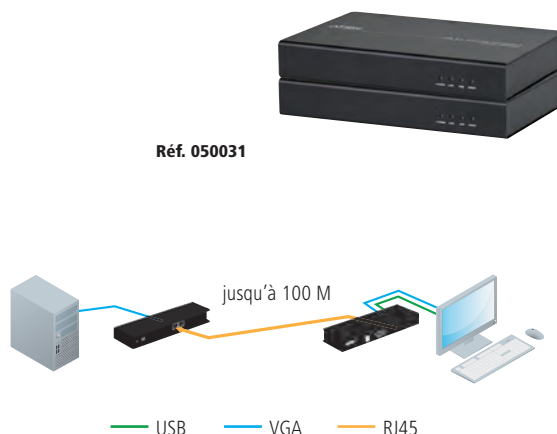

Réf. 050031

Déport jusqu'à 150 m DVI / USB en HDBaseT

Simple et double écran avec 1 seul cordon CAT. 6 !

Ces kits d'extension KVM utilisent la technologie HDBaseT 2.0 qui offre une stabilité exceptionnelle et une fiabilité indispensable aux applications professionnelles d'affichage digital à hautes résolutions.

- Hautes résolutions : 1920 x 1200 à 100m / 1920 x 1080 à 150 m (720p en double écran)
- Signaux transportés : HDMI®, Audio, RS-232 et USB 2.0
- Compatible EDID et HDCP

	RÉF. ATEN	RÉF.
Déport DVI / USB simple écran en HDBaseT 150 m	CE620	060620
Déport DVI / USB double écran en HDBaseT 150 m	CE624	060624

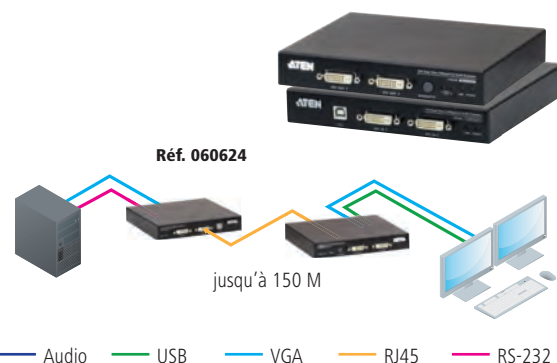

Réf. 060624

Dexlan

Prolongateur KVM HDMI® matriciel sur IP

Point à point ou matriciel !

Ce kit permet de créer un accès distant au travers d'un réseau IP sans limitation de distance. L'émetteur et le récepteur peuvent être reliés directement avec un simple cordon réseau en mode point à point sur une distance de 100 m. Au delà de cette distance, il est indispensable d'intercaler un ou plusieurs switchs Ethernet Gigabit (la distance entre chaque élément actif ne dépassant pas les 100 m). Par ailleurs, il est possible d'utiliser des émetteurs ou des récepteurs supplémentaires qui peuvent être associés ensemble via l'interface d'utilisateur web « Stream Control » ou une application smartphone gratuite. Dans ce type de configuration « matricielle », il est possible de raccorder jusqu'à 16 émetteurs vers 254 récepteurs sur le même réseau IP.

- > Résolution max : HDMI® 1080p Full HD
- > Port « Loop » sur les émetteurs : conserve l'écran local
- > Adressage IP automatique ou via le serveur DHCP du réseau
 - 5 modes de fonctionnement :
 - Point à point direct (100 m maximum)
 - Point à point via switch Gigabit (au-delà des 100 m)
 - Point à multipoints via switch Gigabit (broadcast mode)
 - Multiples sources vers 1 seul récepteur via switch Gigabit (mode switch KVM)
 - Multiples sources vers multipoints (mode matriciel)

Emetteur HDMI®
Réf. 051704

Vue avant



Vue arrière



Récepteur HDMI®
Réf. 051714

Vue avant



Vue arrière



	REF.
Kit prolongateur HDMI® / USB 2.0 sur IP Gigabit	050014
Emetteur HDMI® / USB 2.0 supplémentaire	051704
Récepteur HDMI® / USB 2.0 supplémentaire	051714

MODE 1 : POINT À POINT



MODE 5 : MULTI-SOURCE À MULTIPPOINTS

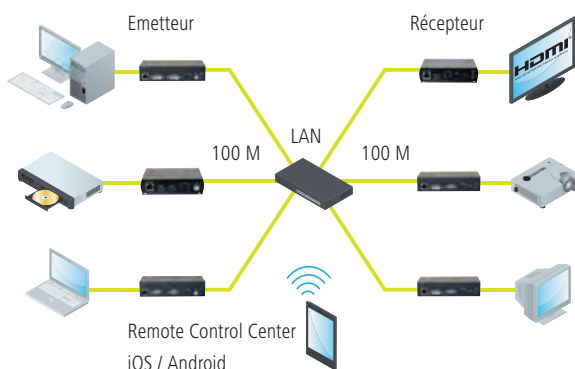

Prolongateur KVM VGA/USB sur IP

140 m en direct et bien plus sur réseau IP !

- > Résolution max 1920 x 1200
- > Conserve la console locale VGA/USB
- > Ports déportés : VGA / USB / RS232 / Audio
- > Jusqu'à 16 kits sur le même réseau (roues codeuses)

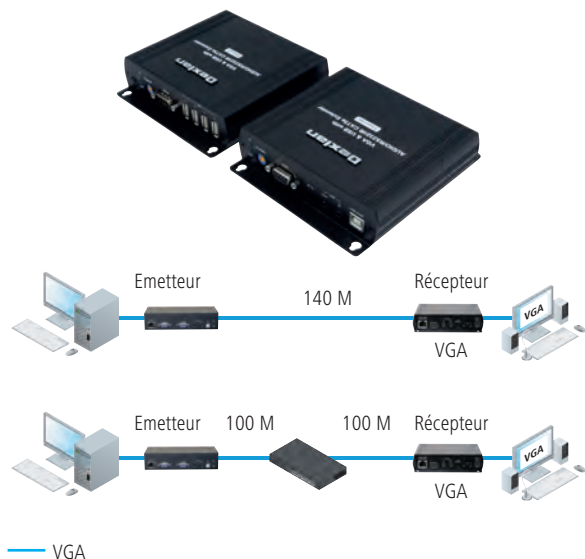

— VGA

	REF. CONSTRUCTEUR	REF.
Prolongateur KVM VGA/USB sur IP	DX-VUAXLAN	050013

IP BOX VGA/USB Contrôle d'accès KVM à distance sur IP

Pour serveur ou switch KVM !

Ajoutez la fonctionnalité de contrôle à distance à un groupe de serveurs raccordés sur un commutateur KVM. Utilisez un navigateur Windows supportant JAVA pour accéder en toute sécurité à l'ordinateur distant sans vous déplacer.

- > Accès multi niveau à l'ordinateur (BIOS / Système d'exploitation / Reboot)
- > Accès sécurisé User/Group/SuperAdmin et cryptage de liaison

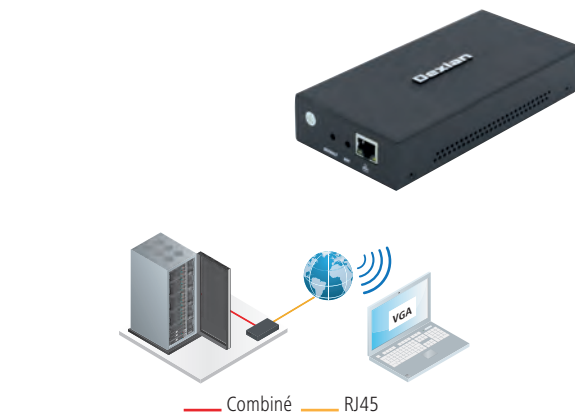

	REF.
IP BOX VGA/USB Contrôle d'accès KVM à distance	066450

Prolongateurs professionnels économiques DEXLAN

Dexlan

Déport KVM HDMI® – USB sur fibre optique de 10 m à 20 km

Transmission imperturbable !

La liaison optique entre l'émetteur et le récepteur garantit une qualité de transmission optimale à l'abri des perturbations environnementales.

- › Connecteurs : HDMI®, USB 2.0, fibre simplex SC UPC, jack 3.5
- › Fibre : OS1/OS2 monomode 9/125 simple (BiDi 1310/1550 nm)
- › Résolution : Max 1080p 60Hz



Port fibre monomode OS1/OS2 SC simplex : 1310/1550 nm !

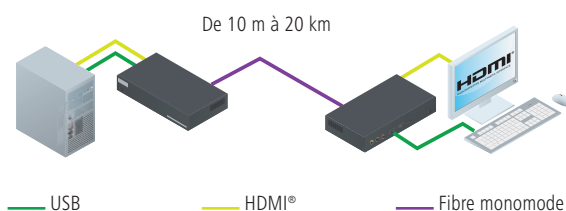

Déport DVM HDMI® - USB sur Fibre de 10 m à 20 km **RÉF. 201080**

Prolongateur KVM HDMI® / USB Zéro Latence 70 m

En 1080p ou en 4K !

Ajoutez une deuxième console HDMI® / USB éloignée de 50 mètres de votre ordinateur avec ce prolongateur compact. Idéal pour les installations de kiosque à distance ou d'écrans d'affichage interactifs (menu, plan, guide de visite ...)

- › Ports émetteur : 2 x HDMI® (UC + écran local) / 1 USB / 1 RJ45
- › Ports récepteur : 1 x HDMI® / 2 USB pour clavier et souris / 1 RJ45
- › HDBaseT™ : Liaison sur CAT.6 sans décalage audio-vidéo



Réf. 050017



Réf. 050018

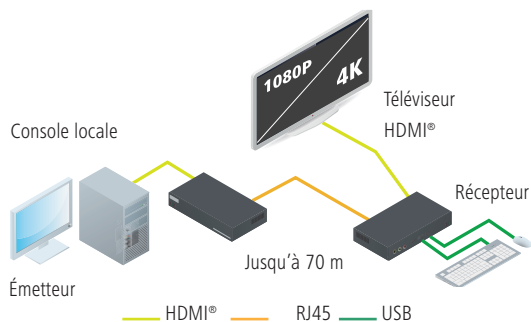

	RÉF. CONSTRUCTEUR	RÉF.
Prolongateur HDMI® 1.4 1080p / USB 70 m	DX-FHDU7	050017
Prolongateur HDMI® 2.0 4k@60Hz / USB 70 m	DX-HD4KU7	050018

Déport DVI / USB 2.0 / audio 50 m sur 2 x CAT. 5

Full HD et USB haute vitesse !

Kit de déport pour éloigner économiquement les périphériques d'un ordinateur jusqu'à 50 mètres sans sacrifier la qualité vidéo ni les performances du transfert USB 2.0. L'émetteur et le récepteur sont raccordés par 2 simples cordons RJ45 catégorie 5 ou supérieure et permettent de transférer l'image haute définition, des données bidirectionnelles ainsi que l'audio.

- › Ports sur émetteur : 1 x DVI-D / 1 x USB 2.0 Type-B / 2 x RJ45
- › Ports sur récepteur : 1 x DVI-D / 3 x USB 2.0 Type-A / 2 x RJ45 / audio
- › Bouton égaliseur pour ajuster l'image selon la distance
- › Résolution max : 1920 x 1200 (40 m), 1080p (40 m), 1080i (50 m)

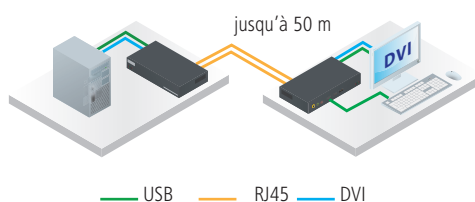

Déport DVI / USB 2.0 / audio - 50 m sur 2 x CAT. 5 **RÉF. 050004**

Prolongateurs DVI sur IP et fibre ATEN



Prolongateur DVI / USB / Audio / RS-232 sur IP

Existe en simple et double affichage DVI !

Le kit de prolongateur numérique permet de dupliquer une console DVI / USB / audio au travers d'un réseau Ethernet local sans limitation de distance et en conservant une qualité d'affichage optimale. Les kits fonctionnent en mode point à point ou en mode point à multipoints. Le mode multipoints requiert un switch Gigabit niveau 2 avec fonction IGMP. Ports répliqués pour console locale sur l'émetteur

- › Résolution max 1920 x 1200 60 Hz
- › Solution complètement hardware, aucun pilote à installer
- › Modes :
 - point à point
 - point à multipoints



**Emetteur simple DVI
Spécial serveur en rack**
Réf. 266905

	RÉF. ATEN	RÉF.
Kit prolongateur DVI / USB / audio sur IP	KE6900	266900
Emetteur seul prolongateur DVI / USB / audio	KE6900T	266901
Emetteur compact prolongateur KVM DVI / USB	KE6900ST	266905
Récepteur seul prolongateur DVI / USB / audio	KE6900R	266902
Kit prolongateur double DVI / USB / audio	KE6940	266940
Emetteur KVM DVI sur IP + Internet	KE6900AIT	266906
Kit prolongateur DVI 2K / USB / Audio	KE6910	266910
Emetteur seul Prolong. DVI / USB sur IP et fibre SFP	KE6900AT	266903
Récepteur seul Prolong DVI / USB sur IP et fibre SFP	KE6900AR	266904
Emetteur seul Prolong. 2x DVI / USB sur IP et fibre SFP	KE6940AT	266903
Récepteur seul Prolong 2x DVI / USB sur IP et fibre SFP	KE6940AR	266904
Kit Extendeur KVM double DVI sur IP + Fibre SFP	KE6940AIT	266946



Vue arrière



Double DVI
Réf. 266940

Vue arrière



Simple DVI
Réf. 266900

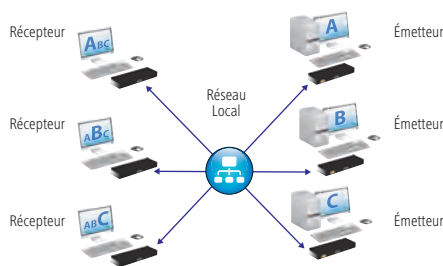

Contrôle de serveur à distance

Avec Virtual Media !

Raccordez le boîtier aux ports usb et écran de votre ordinateur, et de suite, vous pouvez l'utiliser et le contrôler depuis n'importe quel autre poste de votre réseau et même depuis l'Internet après avoir ouvert les ports 9000 de votre routeur.

- › Résolution : DVI 1920 x 1200 - DisplayPort 4096 x 2160
- › 2 ports IP Gigabit indépendants (2 adresses IP différentes)
- › Double alimentation redondante (0% de coupure d'accès !)
- › Compatible avec les consoles Java KA82xx pour remplacer un onéreux PC

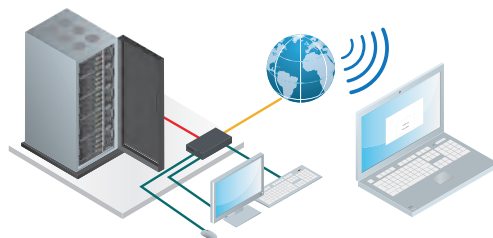

	RÉF. ATEN	RÉF.
Accès distant KVM IP DVI et transfert	CN9600	269600

KVM IP Gigabit DVI / USB 2.0

L'extension réseau numérique haut débit !

Le KVM sur IP DVI CN8600 est une solution d'extension sur IP qui permet d'accéder à distance à un des contenus numériques vidéo et audio et à des supports virtuels.

Le CN8600 apporte une fonctionnalité de transmission sur IP par connexion intranet / internet à un simple ordinateur ou à un switch KVM DVI à une console d'administration, tels que le commutateur DVI / USB (Réf. 261768) ou la console LCD DVI (Réf. 266700).

- › Double port RJ45 Gigabit (redondant ou 2 adresses IP)
- › Résolution 1920 x 1200 60 Hz
- › Fonction Virtual Media : transfert de fichiers bi-directionnel
- › Support de l'audio et du RS-232
- › Livré avec câble de raccordement DVI / USB - 1,8 m



Compatible console DVI
Réf. 266780
P.170



Vue arrière



Ports console

Ports serveur

Ports LAN



**Testez l'interface en LIVE
du KVM IP DVI**

	RÉF. ATEN	RÉF.
KVM IP GIGABIT DVI / USB 2.0	CN8600	268600

Prolongateurs KVM HDMI® sur IP et cordons KVM

Système d'extension KVM Matriciel HDMI® et DisplayPort

Sur IP RJ45 ou fibre Gigabit !

Destiné aux centres de contrôle exigeant une haute qualité d'affichage et la souplesse d'adaptation, tous les éléments de ces kit permettent d'étendre des liaisons Clavier – Ecran – Souris numérique au travers du réseau Ethernet Gigabit cuivre ou fibre optique

Exemple d' applications

- › Extension simple : poste à poste
- › Extension double : prolongateur pour poste à 2 écrans
- › Extension multiple: 1 Poste à multi ou Multi vers 1 poste
- › Mur d'image : Jusqu'à 8 x 8 (64 écrans)
- › Mode mosaïque: Jusqu'à 6 x 6 serveurs affiché sur 1 seul écran



**Connectique récepteur !
RJ45 ou SFT Gigabit !**

ATEN ALTUSCN™
Enterprise KVM Solutions by ATEN

	CONNECTIQUE	RÉSOL.MAX	ECRAN LOCAL	LIAISON GIGABIT	ALIM POE	RÉF. ATEN	RÉF.
Récepteur	HDMI®/USB	1920 x 1200	non	RJ45	Non	KE8900SR	268901
Emetteur	HDMI®/USB	1920 x 1200	Non	RJ45	Non	KE8900ST	268902
Kit 4K	HDMI®4K / USB	3840 x 2160	Oui	RJ45 + SFP	Non	KE8950	268950
Récepteur 4K	HDMI®4K / USB	3840 x 2160	Oui	RJ45 + SFP	Non	KE8950R	268951
Emetteur 4K	HDMI®4K / USB	3840 x 2160	Oui	RJ45 + SFP	Non	KE8950T	268955
Kit 4K PoE	HDMI®4K / USB	3840 x 2160	Oui	RJ45 + SFP	Oui	KE8952	268952
Récepteur 4K PoE	HDMI®4K / USB	3840 x 2160	Oui	RJ45 + SFP	Oui	KE8952R	268953
Emetteur 4K PoE	HDMI®4K / USB	3840 x 2160	Oui	RJ45 + SFP	Oui	KE8952T	268954
Emetteur	DisplayPort/USB	1920 x 1200	Non	RJ45	Non	KE9900ST	269902
Kit 4K	DisplayPort / USB	3840 x 2160	Oui	RJ45 + SFP	Non	KE9950	269950
Récepteur 4K	DisplayPort / USB	3840 x 2160	Oui	RJ45 + SFP	Non	KE9950R	269951
Emetteur 4K	DisplayPort / USB	3840 x 2160	Oui	RJ45 + SFP	Non	KE9950T	269955
Kit 4K PoE	DisplayPort / USB	3840 x 2160	Oui	RJ45 + SFP	Oui	KE9952	269952
Récepteur 4K PoE	DisplayPort / USB	3840 x 2160	Oui	RJ45 + SFP	Oui	KE9952R	269953
Emetteur 4K PoE	DisplayPort / USB	3840 x 2160	Oui	RJ45 + SFP	Oui	KE9952T	269954

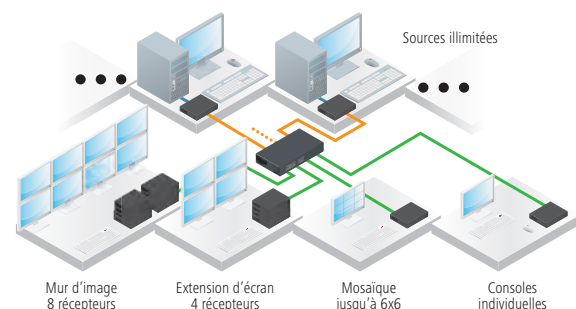

Système d'extension KVM DVI longue distance

Sur fibre optique Monomode LC Simplex !

Utilisez la fibre optique pour véhiculer des signaux audio-vidéo haute définition sur de grandes distances et des résolutions pouvant aller au-delà du Full HD avec une qualité d'image parfaite. Les systèmes se composent de 2 boîtiers raccordés par un unique brin de fibre optique monomode, et se déclinent en 2 versions 600 m et 20 km maximum.

- › Ports : 1x DVI-D / 3x USB / 1x RS-232 DB-9 / audio HP + Micro
- › Ports répliqués pour conserver une console locale
- › Transmission en signal propriétaire



	RÉF. ATEN	RÉF.
Kit Extension KVM DVI / USB sur fibre 600 m	CE680	050034
Kit Extension KVM DVI / USB sur fibre 20 km	CE690	050039

Convertisseur PS2 pour clavier-souris USB

L'USB-A en MiniDin 6 !

- › Convertit les signaux du clavier et de la souris USB en signaux PS/2
- › Compatible avec tous les transmetteurs des séries KE / CN / RCM
- › Pris en charge multiplateforme - Windows et Linux



ATEN

	RÉF. ATEN	RÉF.
Convertisseur PS2 pour clavier-souris USB	CV10KM	040800

Réf. 050034

Émetteur

Vue avant



Vue arrière

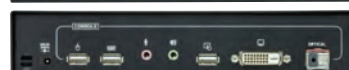

Récepteur

Vue avant



Vue arrière

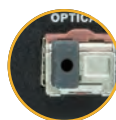
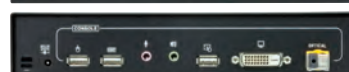

**Port Fibre Monomode
LC Simplex : 1310 / 1550 nm !**

Cordon combiné KVM VGA / PS2

- › Prises clavier / souris : MiniDin 6 Mâle - Mâle



Réf. 051721

	PRISES VGA	LONGUEUR	RÉF.
Cordon combiné KVM VGA / PS2	Mâle - Femelle	1,8 m	051721
Cordon combiné KVM VGA / PS2	Mâle - Femelle	3,0 m	051731
Cordon combiné KVM VGA / PS2	Mâle - Femelle	5,0 m	051741

Cordons KVM ATEN

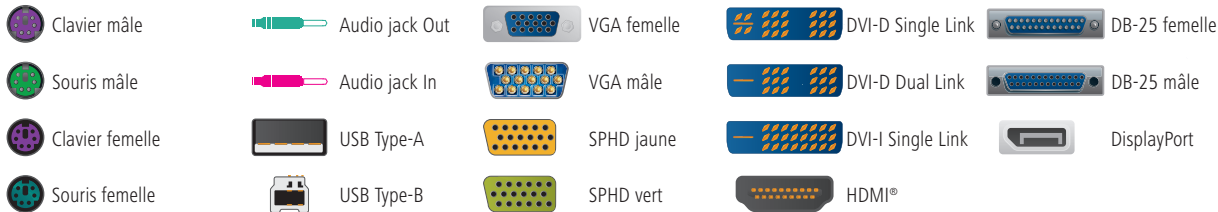

RÉF. ATEN	LONG.	PRISE CÔTÉ KVM	PRISE CÔTÉ PC	COMPATIBLE AVEC RÉFÉRENCES :	ANCIENS MODÈLES COMPATIBLES	RÉF.
2L-5202P	1,8 m			050021, 051308, 051316, 050024, 052481, 261708, 261716, 261108, 261116, 261000, 261005, 261008, 261016, 068000, 260009, 260116, 261105, 260011, 260012, 253608, 253616, 260908, 260916, 263000, 261019, 261308, 231616	CS72E, CS74E, ACS1208A, ACS1216A, CL5708, KL3116, KL9108CS72E, CS74E, ACS1208A, ACS1216A, CL5708, KL3116, KL9108	580732
2L-5203P	3,0 m					580733
2L-5206P	6,0 m					580734
2L-5210P	10,0 m					580735
2L-5302P	1,8 m			253621, 052360, 253641, 253640, 269252, 050025, 050026	CS1732A, CS1734A, CE300	580761
2L-5303P	3,0 m					580762
2L-5305P	5,0 m					580763
2L-5002P/C	1,8 m					580759
2L-5003P/C	3,0 m					580760
2L-5005P/C	5,0 m			052340, 052320, 052340, 051209, 250257, 052190	CS12, CS14, CS912, CS914, CS124A, CS138A, CS142, KH98	580795
2L-1010P/C	10,0 m					580796
2L-1020P/C	20,0 m					580797
2L-1005P	5,0 m					051765
2L-1010P	10,0 m					051766
2L-1020P	20,0 m				Rallonge d'extension console tout KVM VGA / PS2	051767
2L-2402A	1,8 m			052001, 052002, 052003, 052068, 018165, 050196, 050197, 050199, 050198, 050193, 990003, 018130, 051131, 052008, 052009	vc180, vs0102, vs0104, vs0108, vm0404	580746
2L-5202U	1,8 m			260013, 260014, 051308, 051316, 052481, 261708, 261716, 261108, 261116, 068000, 068100, 261005, 253608, 253616, 050030, 260908, 260916, 052321, 052341, 263000, 261308, 232616	KL3116	580781
2L-5203U	3,0 m					580783
2L-5205U	5,0 m					580782
2L-5202UP	1,8 m			050021, 050024, 261000, 261008, 261016, 260116, 260009, 260011, 260012, 050025, 050026, 261019	CS72E, CS74E, ACS1208A, ACS1206A, KL9108	580742
2L-5203UP	3,0 m					580743
2L-5206UP	6,0 m					580744
2L-5302U	1,8 m			253621, 052360, 253641, 253640, 050035, 050032, 050033, 050045, 050036, 050037	CS1732A, CS1734A	580771
2L-5303U	3,0 m					580772
2L-5305U	5,0 m					580773
2L-5303UP	1,8 m			052321, 052341, 260908, 260916	-	580775
	3,0 m					580776
2L-5502UP	1,8 m			052320, 052340, 051209, 250257, 052190	CS12, CS14, CS912, CS914, CS124A, CS138A, CS142, KH98	580791
2L-5503UP	3,0 m					580792
2L-5506UP	6,0 m					580793
2L-7D02U	1,8 m			253535, 261644, 261764, 261642, 261762, 261768, 060600, 060602, 266700, 261788, 253535, 253538, 260264, 268600, 050031, 261642, 261644, 060604	-	580712
2L-7D03U	3,0 m					580713
2L-7D05U	5,0 m					580715
2L-7D02UD	1,8 m			261642, 261644, 253535, 253535, 253538, 261182, 060602, 261788, 261642, 261644	CS1184	580722
2L-7D03UD	3,0 m					580723
2L-7D05UD	5,0 m					580725
2L-7D02UI	1,8 m			261642, 261644, 018165, 261762, 261764, 260264, 253535, 253538, 261642, 261644	VS261, VS461, VC060, VE602	580702
2L-7D03UI	3,0 m					580703
2L-7D02UH	1,8 m			253539, 253540, 260264	-	580710
2L-1701	1,8 m					051452
2L-1705	5,0 m					051455
2L-1715	15,0 m					051457
2L-2701	1,8 m					051472
2L-7D02UDPX4	1,8 m					580716
2L-7D03UDPX4	3,0 m			CS1188DP CS1148DP	-	580717
2L-7D02UDPX5	1,8 m					580726
2L-7D03UDPX5	3,0 m			CS1188DP CS1148DP	-	580727
2L-7DX2U	1,8 m			261643, 261645, 261762, 261764, 261782, 261784, 266708, 261768, 261788	-	580711
2L-7DX3U	3,0 m					580714

Solutions Métiers

Vidéosurveillance et sécurité	177
Digital media	199
Installation et équipement multimédia	217
Installation réseau et outillage	239
Installation électrique et éclairage	255
Distribution électrique et onduleurs	267
Téléphonie et vidéoconférence	293

Caméra IP
HANWHA TECHWIN
Pages 183-184



Vidéosurveillance et sécurité

Définition de votre projet	178
L'écosystème de la vidéosurveillance IP	179
Caméras IP DAHUA	180 à 182
Caméras IP HANWHA TECHWIN	183
Caméras IP et accessoires HANWHA TECHWIN	184
Caméras IP BOSCH	185 - 186
Caméras IP et enregistreur vidéo I-PRO	187
Enregistreurs vidéo IP DAHUA	188
Enregistreurs vidéo IP HANWHA TECHWIN	189
Enregistreurs vidéos IP BOSCH	190
Caméras analogiques DAHUA	191
Caméras analogiques et hybrides HANWHA TECHWIN	192
Enregistreurs analogiques et hybrides DAHUA	193
Enregistreurs analogiques et hybrides HANWHA TECHWIN	194
Câbles et connectique pour installation de vidéosurveillance	195
Alimentations et caméras factices	196
Accessoires d'aide à l'installation et moniteurs	197
Moniteurs de vidéosurveillance IPURE	198



Définition de votre projet



Confiez-nous votre projet !

À partir de cette matrice à retourner à votre contact commercial, nous étudions votre projet et nous vous faisons une proposition personnalisée

Société : _____ Nom : _____ Prénom : _____
 Adresse : _____ Code postal : _____ Ville : _____
 E-mail : _____ Tél. : _____ Fax : _____

QUEL EST LE TYPE D'EMPLACEMENT DU SYSTÈME DE SURVEILLANCE ?

Dans un lieu (ouvert au public, voie publique) Lieu privé (locaux fermés au public d'une entreprise, chez un particulier) Autres Précisez : _____

L'INSTALLATION

NOMBRE TOTAL DE CAMÉRAS

NOUVELLE
INSTALLATION :

Oui

INSTALLATION
À ÉTENDRE :

Analogique

IP

LES CONTRAINTES PARTICULIÈRES PAR CAMÉRA : (CONTINUER SUR PAPIER LIBRE SI NÉCESSAIRE)

CAMÉRA	Températures extrêmes	Contre-jour	Vandalisme	Environnement maritime	Obscurité complète
CAMÉRA 1	<input type="checkbox"/>	<input type="checkbox"/>	<input type="checkbox"/>	<input type="checkbox"/>	<input type="checkbox"/>
CAMÉRA 2	<input type="checkbox"/>	<input type="checkbox"/>	<input type="checkbox"/>	<input type="checkbox"/>	<input type="checkbox"/>
CAMÉRA 3	<input type="checkbox"/>	<input type="checkbox"/>	<input type="checkbox"/>	<input type="checkbox"/>	<input type="checkbox"/>
CAMÉRA 4	<input type="checkbox"/>	<input type="checkbox"/>	<input type="checkbox"/>	<input type="checkbox"/>	<input type="checkbox"/>
CAMÉRA 5	<input type="checkbox"/>	<input type="checkbox"/>	<input type="checkbox"/>	<input type="checkbox"/>	<input type="checkbox"/>
CAMÉRA 6	<input type="checkbox"/>	<input type="checkbox"/>	<input type="checkbox"/>	<input type="checkbox"/>	<input type="checkbox"/>

LES CAMÉRAS

BESOIN D'IDENTIFICATION :

Présence d'un objet ou d'une personne dans un espace

Reconnaître un petit objet porté

Identification d'un visage

Lecture de plaque minéralogique

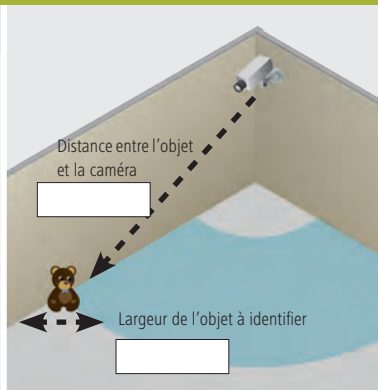

Caméra 1 Distance (m) Largeur (m)

Caméra 2 Distance (m) Largeur (m)

Caméra 3 Distance (m) Largeur (m)

Caméra 4 Distance (m) Largeur (m)

Caméra 5 Distance (m) Largeur (m)

Caméra 6 Distance (m) Largeur (m)

LE STOCKEUR

NOMBRE DE CAMÉRAS PAR APPAREIL : 4 8 16 32

LA RÉOLUTION

4CIF / D1 / 960H (minimum légal)

1 ou 1,3 Mégapixel / 1000TVL (typique 720p)

2 Mégapixels (typique 1080p)

3 Mégapixels

5 Mégapixels

LE RYTHME

LA DURÉE DE STOCKAGE

12 images / sec

25 images / sec

Jours (1 mois max)

L'écosystème de la vidéosurveillance IP

La vidéosurveillance sur IP offre une souplesse de déploiement inégalable !

Sa simplicité pour les petits systèmes, tout comme ses possibilités d'évolutivité pour les moyens et grands systèmes, en font dorénavant la solution privilégiée des professionnels de la sécurité mais aussi de l'IT.

L'amélioration de la technologie visuelle des caméras IP permet de reprendre et d'enrichir les fonctionnalités de la technologie de surveillance analogique. Des passerelles existent pour réaliser des installations mixtes IP / analogiques.

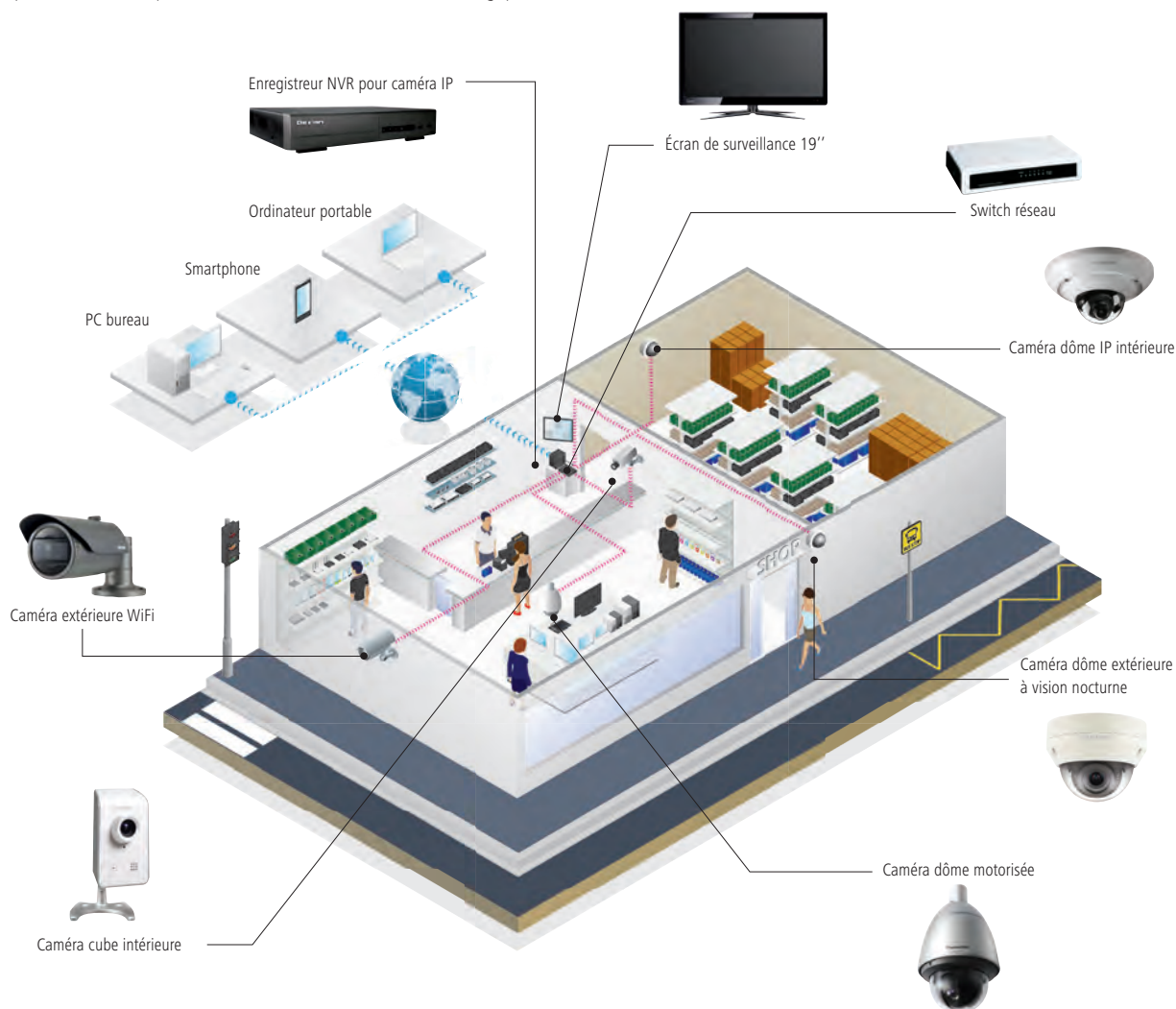

RETROUVEZ TOUS LES ÉLÉMENTS NÉCESSAIRES À UNE INSTALLATION DE VIDÉOSURVEILLANCE IP PERFORMANTE !

CAMÉRAS

Pages 180, 181, 182, 183, 184, 185, 186 et 187



CORDONS RJ45

Pages 22 à 34



SWITCHS RÉSEAU

Pages 122 à 135



INJECTEURS POE

Page 136



ÉCRANS DE VIDÉOSURVEILLANCE

Pages 197 et 198



NVR LOGICIEL ET MATÉRIEL

Pages 187 à 190



ACCESSOIRES DE VIDÉOSURVEILLANCE

Pages 196 et 197



POINTS D'ACCÈS ET ACCESSOIRES WIFI

Pages 108 à 118



Caméras IP DAHUA

NOUVEAUTÉ
2022Technologie
TIOC 2.0 !NOUVEAUTÉ
2022Technologie
TIOC 2.0 !NOUVEAUTÉ
2022Technologie
TIOC 2.0 !NOUVEAUTÉ
2022

MODÈLE	DH-IPC-HFW3549T1-AS-PV-S3	DH-IPC-HFW3849T1-AS-PV-S3	DH-IPC-HFW3449T1-AS-PV-S3	DH-IPC-HFW2431T-ZS-S2
SÉRIE	WizSense	WizSense	WizSense	-
TYPE DE CAMÉRA	Bullet	Bullet	Bullet	Bullet
CAPTEURS/PIXELS	5 mégapixels	8 mégapixels	4 mégapixels	4 mégapixels
TYPE DE CAPTEUR	1/2,7"	1/2,8"	1/2,7"	1/3"
RÉSOLUTION	2592 x 1944	3840 x 2160	2688 x 1520	2688 x 1520
PORTÉE DES LED	30 m	30 m	30 m	60 m
LENTILLE (MM)	2,8 - 3,6	2,8 - 3,6	2,8 - 3,6	2,7 - 13,5
OBJECTIF	Focal fixe	Focal fixe	Focal fixe	Varifocal motorisé
FREQUENCE D'IMAGE	20 ips	25/30 ips	30 ips	30 ips
AUDIO	MIC intégré	-	MIC intégré	-
IR INTÉGRÉ	Oui	Oui	Oui	Oui
SENSIBILITÉ	0,003 Lx en couleur et 0,0003 Lx en N/B	0,004 Lx en couleur, 0,0004 Lx en N/B	0,003 Lx en couleur et 0,0003 en N/B	0,008 Lx
ETANCHÉITÉ	IP67	IP67	IP67	IP67
PROTECTION CONTRE LES CHOCS	-	-	-	IK10
COMPRESSION DE VIDÉO	H.265/ H.264/ H.264H/ H.264B/ MJPEG	H.265/ H.264/ H.264H/ H.264B/ MJPEG	H.265/ H.264/ H.264H/ H.264B/ MJPEG	H.265/ H.264/ H.264B/ MJPEG
ALIMENTATION POE/POE+:	PoE	PoE	PoE	PoE
SLOT CARTE	FTP/ SFTP/ Carte MicroSD (support max. 256 G)/ NAS	FTP/ SFTP/ Carte MicroSD (support max. 256 G)/ NAS	FTP/ SFTP/ Carte MicroSD (support max. 256 G)/ NAS	FTP/ Carte MicroSD (support max. 256 G)/ NAS
TYPE D'ANALYSE	IVS (protection périmétrique), SMD 3.0, recherche intelligente	IVS (protection périmétrique), SMD 3.0, recherche intelligente	IVS (protection périmétrique), SMD 3.0, recherche intelligente	IVS
NAVIGATEUR	IE, Chrome et Firefox	IE, Chrome et Firefox	IE, Chrome, et Firefox	IE, Chrome, et Firefox
CYBERSECURITÉ	Oui	Oui	Oui	Oui
APPLICATION SMARTPHONE				
REF.	531355	531556	531359	531347

NOUVEAUTÉ
2022NOUVEAUTÉ
2022NOUVEAUTÉ
2022Technologie
Full Color 2.0 !Technologie
Full Color 2.0 !

MODÈLE	DH-IPC-HFW5842E-ZE-SE	DH-IPC-HFW5849T1-ASE-LED	DH-IPC-HFW5449T-ASE-LED
SÉRIE	WizMind	WizMind	WizMind
TYPE DE CAMÉRA	Bullet	Bullet	Bullet
CAPTEURS/PIXELS	8 mégapixels	8 mégapixels	4 mégapixels
TYPE DE CAPTEUR	1/ 1.8"	1/1,2"	1/1,8"
RÉSOLUTION	3840 x 2160	3840 x 2160	2688 x 1520
PORTÉE DES LED	60 m	40 m	60 m
LENTILLE (MM)	2,7 - 12,0	2,8 - 3,6	2,8 - 3,6 - 6
OBJECTIF	Varifocal motorisé	Focal fixe	Focal fixe
FREQUENCE D'IMAGE	30 ips	30 ips	30 ips
AUDIO	MIC intégré	MIC intégré	MIC intégré
IR INTÉGRÉ	Oui	-	-
SENSIBILITÉ	0,004 Lx en couleur et 0,0004 Lx en N/B	0,0005 Lx	0,0005 Lx
ETANCHÉITÉ	IP67	IP67	IP67
PROTECTION CONTRE LES CHOCS	IK10	-	-
COMPRESSION DE VIDÉO	H.265/ H.264/ H.264H/ H.264B/ MJPEG*	H.265/ H.264/ H.264H/ H.264B/ MJPEG*	H.265/ H.264/ H.264H/ H.264B/ MJPEG*
ALIMENTATION POE/POE+:	PoE /ePoE	PoE /ePoE	PoE /ePoE
SLOT CARTE	FTP/ SFTP/ Carte MicroSD (Support max. 256 G)/ NAS	FTP/ SFTP/ Carte MicroSD (support max. 256 G)/ NAS	FTP/ SFTP/ Carte MicroSD (Support max. 256 G)/ NAS
TYPE D'ANALYSE	IVS (protection périmétrique), détection de visages, comptage de personnes, recherche intelligente	IVS, carte thermique, détection de visages, comptage de personnes, recherche intelligente	IVS, carte thermique, détection de visages, comptage de personnes, recherche intelligente
NAVIGATEUR	IE, Chrome, Firefox et Safari	IE, Chrome et Firefox (en anglais)	IE, Chrome et Firefox (en anglais)
CYBERSECURITÉ	Oui	Oui	Oui
APPLICATION SMARTPHONE			
REF.	531358	531356	531357

Caméras IP DAHUA



NOUVEAUTÉ 2022

+ Technologie TIOC 2.0 !



NOUVEAUTÉ 2022

+ Technologie Full Color 2.0 !



NOUVEAUTÉ 2022

+ Technologie Full Color 2.0 !



NOUVEAUTÉ 2022

+ Technologie TIOC2.0 !

MODÈLE	DH-IPC-HDW3849H-AS-PV-S3	DH-IPC-HDBW5449R1-ZE-LED	DH-IPC-HDW5449TM-SE-LED	DH-IPC-HDW3449H-AS-PV-S3
SÉRIE	WizMind	WizMind	WizMind	WizMind
TYPE DE CAMÉRA	Dôme	Dôme	Dôme	Dôme
CAPTEUR/PIXELS	1/2,8" - 8 mégapixels	1/1,8" - 4 mégapixels	1/1,8" - 4 mégapixels	1/2,7" - 4 mégapixels
LENTILLE (MM)	2,8 - 3,6	2,7 - 12	-	2,8
RÉSOLUTION	3840 x 2160	2688 x 1520	2688 x 1520	2688 x 1520
FOCALE	Fixe	Variable	Fixe	Fixe
FRÉQUENCE D'IMAGE	30 ips	jusqu'à 30 ips	30 ips	jusqu'à 30 ips
PORTÉE DES LED	30 m	40 m	30 m	30 m
SENSIBILITÉ	0,004 Lx en couleur et 0,0004 Lx en N/B	-	0,0005 Lx	0,003 Lx en couleur et 0,0003 Lx en N/B
ÉTANCHÉITÉ	IP67	IP67	IP67	IP67
PROTECTION CONTRE LES CHOCS	-	IK10	-	-
COMPRESSION DE VIDÉO	H.265, H.264, H.264H, H.264B, MJPEG	H.265, H.264, H.264H, H.264B, MJPEG	H.265, H.264, H.264H, H.264B, MJPEG	H.265, H.264, H.264H, H.264B, MJPEG
IR INTÉGRÉ	Oui	-	-	-
AUDIO	Oui	Oui	Oui	Oui
SLOT CARTE	FTP/ SFTP/ Carte MicroSD (Support max. 256 G)/ NAS	MicroSD jusqu'à 256 Go	FTP/ SFTP/ Carte MicroSD (Support max. 256 G)/ NAS	FTP/ SFTP/ Carte MicroSD (Support max. 256 G)/ NAS
USAGES SPÉCIAUX	Détection de mouvement	Détection de visages, comptage de personnes	Détection de visages, comptage de personnes, recherche intelligente	Détection de mouvement
ALARMES	Accès illégal, détection de mouvement, audio et de tension, falsification vidéo, fil de déclenchement, intrusion, changement de scène	Détection de mouvement, audio et intrusion, vidéo tamper, changement de scène	Accès illégal, détection de mouvement, visages, stationnement, falsification vidéo, changement de scène, intrusion, fil de déclenchement, objets abandonnés et manquants	Détection de mouvement, falsification vidéo, fil-piège, intrusion, changement de scène, détection audio et de tension
ALIMENTATION POE/POE+	PoE	PoE	PoE /ePoE	PoE
HAUT-PARLEURS INTÉGRÉS	Oui	Oui	Oui	Oui
INTELLIGENCE ARTIFICIELLE	IVS, SMD 3.0, recherche intelligente	IVS, carte thermique	IVS, carte thermique	IVS, SMD 3.0, recherche intelligente
FONCTION	Panoramique	Panoramique	Panoramique	Panoramique
PROTOCOLE DE CONNECTIVITÉ INTÉRIEURE/EXTÉRIEURE	ONVIF Extérieure	ONVIF Intérieure/Extérieure	ONVIF Extérieure	ONVIF Extérieure
APPLI SMARTPHONE				
RÉF.	531362	523205	531360	531361



NOUVEAUTÉ 2022

+ Technologie TIOC 2.0 !

GARANTIE 03 ANS



GARANTIE 03 ANS



GARANTIE 03 ANS



GARANTIE 03 ANS

MODÈLE	DH-SD6C3425XB-HNR-A-PV1	DH-IPC-HDBW2230E-S-S2	DH-IPC-EBW81242-AS-S2	DH-SD5A225XA-HNR
SÉRIE	WizMind	Lite	WizMind	WizMind
TYPE DE CAMÉRA	Dôme	Dôme	Dôme	Dôme
CAPTEUR/PIXELS	1/2,8" - 4 mégapixels	1/2,7" - 2 mégapixels	1/1,7" - 12 mégapixels	1/2,8" - 2 mégapixels
LENTILLE (MM)	4,8 - 120	2,8 - 3,6	1,85	5,4 - 135
PLAGE PANORAMIQUE	360°	355°	180°	360°
RÉSOLUTION	2560 x 1440	1920 x 1080	4000 x 3000	1920 x 1080
FOCALE	Fixe	Fixe	Fixe	Motorisée
FRÉQUENCE D'IMAGE	-	30 ips	jusqu'à 30 ips	jusqu'à 60 ips
PORTÉE DES LED	150 m	30 m	10 m	150 m
SENSIBILITÉ	0,005 Lx en couleur et 0,0005 Lx en N/B	0,005 Lx	0,01 Lx en couleur et 0,001 Lx en N/B	0,005 Lx en couleur et 0,0005 Lx en N/B
ÉTANCHÉITÉ	IP66, TVS 6000 V	IP67	IP67	IP67
PROTECTION CONTRE LES CHOCS	-	IK10	IK10	IK10
COMPRESSION DE VIDÉO	Intelligent H.265+/ H.265/ Intelligent H.264+/ H.264B/ H.264H/ MJPEG*	H.265/ H.264/ H.264B/ MJPEG	H.265/ H.264/ H.264H/ MJPEG	H.265/ H.264/ H.264H/ MJPEG
IR INTÉGRÉ	Oui	Oui	Oui	Oui
AUDIO	Oui	Oui	Oui	Oui
SLOT CARTE	FTP/ Carte MicroSD (256 Go)/ NAS	FTP/ Carte MicroSD (support max. 256 G)/ NAS*	MicroSD	MicroSD jusqu'à 256 Go (carte non incluse)
WIFI	-	-	-	-
USAGES SPÉCIAUX	Dissuasion active, détection de visages	Détection de mouvement	A l'épreuve du vandalisme, comptage de personnes, intrusion...	Prend en charge les captures d'images de personnes, de véhicules à moteur et de véhicules non motorisés
ALARMES	Détection de mouvement, détection audio	Détection de mouvement et de tension, falsification vidéo, fil de déclenchement, intrusion, accès illégal	Détection de mouvement, intrusion, audio, tension et conflit IP	prend en charge l'alarme avec la classification des personnes / véhicules
ALIMENTATION POE/POE+	PoE+	PoE	PoE+	PoE+
HAUT-PARLEURS INTÉGRÉS	-	Oui	Oui	-
INTELLIGENCE ARTIFICIELLE	IVS, SMD, Métadonnées vidéo, suivi automatique	IVS	IVS, comptage de personnes, recherche intelligente	IVS, SMD+, capture intelligente
FONCTION	Panoramique	Panoramique	Panoramique	Panoramique
PROTOCOLE DE CONNECTIVITÉ INTÉRIEURE/EXTÉRIEURE	ONVIF Intérieure/Extérieure	ONVIF Intérieure/Extérieure	ONVIF Extérieure	ONVIF Intérieure/Extérieure
RÉF.	531363	523407	523159	523204

Caméra IP DAHUA



MODÈLE	DH - IPC-HFW3441T-ZS	DH - IPC-HDW8341X-3D-S2	DH - IPC-HDBW3441R-ZS	DH - IPC-HDBW3241E-S
SÉRIE	Wizsense	Wizmind	Wizsense	Wizsense
CAPTEUR /PIXELS	1/3" - 4 mégapixels	1/2,8" - 3 mégapixels	1/3" - 4 mégapixels	1/2,8" - 2 mégapixels
OBJECTIF	Varifocal motorisé	Fixe	Varifocal motorisé	Fixe
LENTILLE (MM)	2,7 - 13,5	2,8	2,7 - 13,5	2,8
ANGLES (H)	104°	96°	104°	106°
RÉSOLUTION	2688 x 1520	2048 x 1536	2688 x 1520	1920 x 1080
PORTÉE DES LED	60 m	50 m	40 m	50 m
SENSIBILITÉ	0 Lx	0 Lx	0	0
ETANCHÉITÉ	IP67	IP67	IP67	IP67
ANTIVANDALE	-	IK10	IK10	IK10
SLOT CARTE	Carte micro SD 256 G	Micro SD	Micro SD	Micro SDXC
FONCTIONS EMBARQUÉES	WDR 120 dB, Starlight, Intelligent Video Analysis (IVS), Smart Motion Detection (SMD+)	Comptage de personnes, détection de visages, WiseMind	SMD+, WDR, Cyber Security, WiseSense	SMD+, WDR, Cyber Security, WiseSense
ALARMES	Sabotage, détection de mouvement, zone de masquage, perte de réseau, tentative d'accès, conflit d'IP, erreur de stockage	Détection de mouvement, intrusion, déconnexion	Détection de mouvement, intrusion, déconnexion	Détection de mouvement, intrusion, déconnexion
TRANSMISSIONS ALERTES	Envoi mail (texte ou photo), app mobile	Envoi mail (texte ou photo), app mobile	Envoi mail (texte ou photo), app mobile	Envoi mail (texte ou photo), app mobile
ALIMENTATION POE	PoE	PoE	PoE	PoE
ALIMENTATION AUTRE	Alimentation 12V DC	Bornier 12V	Bornier 12V	Alimentation 12 V DC
CONSOMMATION	<9,8W	10,6 W	8,5 W	6,9 W
NVR	ONVIF	ONVIF	ONVIF	ONVIF
APPLI SMARTPHONES				
DIMENSIONS (MM)	244,1 x 79,0 x 75,9	204 x 78	122 x 88,9	81 x 109,9
RÉF.	780448	RÉF. 523522	RÉF. 523553	RÉF. 523555



MODÈLE	DH - IPC-HFW2230S-S-S2	DH - IPC-HDW3441T-ZAS	DH - IPC-HFW3449T1-AS-PV	DH - IPC-HFW3241E-SA
SÉRIE	Lite	Wizsense	Wizsense	Wizsense
CAPTEUR /PIXELS	1/2,7" - 2 mégapixels	1/3" - 4 mégapixels	1/2,7" - 4 mégapixels	1/2,8" - 2 mégapixels
LENTILLE (MM)	2,8 - 3,6	2,7 - 13,5	2,8 - 3,6 - 6	2,8 - 3,6 - 6
OBJECTIF	Fixe	Varifocal motorisé	Fixe	Fixe
PLAGE PANORAMIQUE	360°	360°	360°	360°
RÉSOLUTION	1920 x 1080	2688 x 1520	2688 x 1520	1920 x 1080
PORTÉE DES LED	30 m	40 m	40 m	50 m
SENSIBILITÉ	0,005 Lx	0,005 Lx	0,003 Lx	0,002 Lx en couleur et 0,0002 en N/B
ETANCHÉITÉ	IP67	IP67	IP67	IP67
COMPRESSION VIDÉO	H.265; H.264; H.264H; H.264B; MJPEG	H.265; H.264; H.264H; H.264B; MJPEG	H.265; H.264; H.264H; H.264B; MJPEG	H.265; H.264; H.264H; H.264B; MJPEG
SLOT CARTE	FTP; SFTP; Carte Micro SD (support max. 256 Go); NAS	FTP; SFTP; Carte Micro SD (support max. 256 Go); Nuage de Dahua; NAS	FTP; SFTP; Carte Micro SD (support max. 256 Go); NAS*	FTP; SFTP; Carte Micro SD (support max. 256 Go); NAS
FONCTIONS EMBARQUÉES	WDR 120 dB, Starlight	WDR 120 dB, SMD+, Starlight, Smart Codec	WDR 120 dB, SMD+	WDR 120 dB, SMD+, Starlight, Smart Codec
ALARMES	Sabotage, détection de mouvement, zone de masquage, perte de réseau, tentative d'accès, conflit d'IP, erreur de stockage	Conflit de propriété intellectuelle; accès illégal; détection de tension; exception de sécurité; détection de mouvement; falsification vidéo; changement de scène; changement d'intensité; fil de déclenchement; intrusion	Conflit de propriété intellectuelle; accès illégal; détection de tension; exception de sécurité; détection de mouvement; falsification vidéo; changement de scène; changement d'intensité; fil de déclenchement; intrusion	Conflit de propriété intellectuelle; accès illégal; détection de tension; exception de sécurité; détection de mouvement; falsification vidéo; changement de scène; changement d'intensité; fil de déclenchement; intrusion
ALIMENTATION POE	PoE	PoE	PoE	PoE
ALIMENTATION AUTRE	Transfo 12 V 1A par fiche non-fourni	Alimentation 12V DC	Alimentation 12V DC	Alimentation 12V DC
CONSOMMATION	< 4.6W	<8,3 W	7,5 - 8,8 W	< 5.2W
NVR	ONVIF	ONVIF	ONVIF	ONVIF
APPLI SMARTPHONES				
DIMENSIONS (MM)	166,2 x 70	108,3 x 122	288,4 x 94,4 x 84,7	192,7 x 70,5 x 66,4
RÉF.	523490	RÉF. 523470	RÉF. 523558	RÉF. 523551



+ Polyvalente par excellence



+ Polyvalente au meilleur prix



+ Très compacte avec intelligence artificielle



+ Encastrée avec intelligence artificielle

GARANTIE 03 ANS

MODÈLE	QNO-6082R	QNO-6022R	PNO-A6081R	PND-A6081RF
TYPE DE CAMÉRA	Bullet	Bullet	Bullet	Dôme
CAPTEUR / PIXELS	1/2,9" - 2 mégapixels	1/2,8" - 2 mégapixels	1/2" - 2 mégapixels	1/2" - 2 mégapixels
OBJECTIF	Varifocal motorisé	Fixe	Varifocal motorisé	Varifocal motorisé
LENTILLES (MM)	3,2 - 10	4	4,38 - 9,33	4,38 - 9,33
AFFICHAGE	Jusqu'à 30 ips	Jusqu'à 30 ips	Jusqu'à 120 ips	Jusqu'à 120 ips
RÉSOLUTION	1920 x 1080	1920 x 1080	1920 x 1080	1920 x 1080
IR INTÉGRÉ	Oui	Oui	Oui	Oui
PORTÉE DES LED	30 m	25 m	40 m	40 m
CODEC	H.265, H.264 et MJPEG et multi-flx	H.265, H.264 et MJPEG et multi-flx	H.265/H.264/MJPEG	H.265/H.264: Main/High, MJPEG
SENSIBILITÉ	0,095 Lx (couleur) et 0 Lx (N/B)	0,1 Lx (couleur) et 0 Lx (N/B)	0,007 Lx (couleur) et 0,0007 Lx (NB)	0,007 Lx (couleur) et 0,0007 Lx (NB)
ETANCHEITÉ	IP66	IP66	IP66-IP67	IP52
ANTIVANDALE	IK10	IK10	IK10	IK10
AUTRES PROTECTIONS	-	-	NEMA4X	-
SLOT CARTE	Micro SD/SDHC/SDXC (128 Go max.)	Micro SD/SDHC/SDXC (128 Go max.)	Micro SD/SDHC/SDXC (Jusqu'à 512 Go)	Micro SD/SDHC/SDXC (Jusqu'à 512 Go)
FONCTIONS EMBARQUÉES	WDR 120 dB, détection de mouvement, sabotage, détection de perte de mise au point	WDR 120 dB, détection de mouvement, sabotage, détection de perte de mise au point	WDR extrême, détection d'objets et extraction d'attributs (personnes, visages, véhicules, plaques d'immatriculation)	SSNR, WiseNR II, détection de mouvement, ICR, WDR (120 dB), Intelligent Video Analytics, détection et classification d'objets
TRANSMISSIONS ALERTES	Téléchargement de fichier via FTP et courriel, notification via e-mail	Téléchargement de fichier via FTP et courriel, notification via e-mail	Téléchargement de fichier via FTP et courriel, notification via e-mail	Téléchargement de fichier via FTP et courriel, notification via e-mail
NDAA COMPLIANT	Oui	Oui	Oui	Oui
ALIMENTATION POE/POE+ NVR	PoE	PoE	PoE+	PoE+
APPLI SMARTPHONES	iOS Android	iOS Android	iOS Android	iOS Android
COLORIS	Gris foncé	Gris foncé	Gris foncé	Blanc
INTÉRIEUR/EXTÉRIEUR	Intérieur/Extérieur	Intérieur/Extérieur	Extérieur	Intérieur
REF.	780234	790047	793067	793602



+ Box avec intelligence artificielle



+ L'essentiel à tous petits prix !



+ Idéale pour les petites installations



+ Installation facile par dongle USB

GARANTIE 03 ANS

MODÈLE	PNB-A6001	LND-6020R	QND-6022R	XNV-6080R
TYPE DE CAMÉRA	Bullet	Dôme	Dôme	Dôme
CAPTEUR / PIXELS	1/2" - 2 mégapixels	1/2,9" - 2 mégapixels	1/2,8" - 2 mégapixels	1/2,8" - 2 mégapixels
OBJECTIF	Manuel	Fixe	Fixe	Varifocal motorisé
LENTILLES (MM)	-	4	4	2,8 - 12
AFFICHAGE	Jusqu'à 120 ips	Jusqu'à 30 ips	Jusqu'à 30 ips	Jusqu'à 60 ips
RÉSOLUTION	1920 x 1080	1920 x 1080	1920 x 1080	1920 x 1080
IR INTÉGRÉ	Oui	Oui	Oui	Oui
PORTÉE DES LED	-	20 m	20 m	50 m
CODEC	H.265, H.264 et MJPEG	H.264 et MJPEG, multi-flx	H.265, H.264 et MJPEG	H.265, H.264 et MJPEG et multi-flx
SENSIBILITÉ	0,006 Lx (couleur) et 0,0006 Lx (N/B)	0,18 Lx (couleur) et 0 Lx (N/B)	0,3 Lx (couleur) et 0 Lx (N/B)	0,015 Lx et 0 Lx (N/B)
ETANCHEITÉ	IP66-IP67	-	-	IP66 - IP67
ANTIVANDALE	IK10	-	IK08	IK10
AUTRES PROTECTIONS :	NEMA4X	-	-	-
SLOT CARTE	Micro SD/SDHC/SDXC (2 slots 512 Go)	Micro SD/SDHC (32 Go max.)	Micro SD/SDHC/SDXC (128 Go max.)	Micro SD/SDHC/SDXC
FONCTIONS EMBARQUÉES	ICR, WDR (120dB), WiseNR II (utilisation du moteur d'IA), Intelligent Video Analytics, détection et classification d'objets, SSNR	WDR, Sabotage, détection de mouvement	WDR 120 dB, détection de mouvement, directionnelle...	WDR 150 dB, maraudage, détection directionnelle, détection de brouillard, classification sonore...
TRANSMISSIONS ALERTES	Téléchargement de fichier via FTP et courriel, Notification via e-mail	Téléchargement de fichier via FTP et courriel, Notification via e-mail	Téléchargement de fichier via FTP et courriel, Notification via e-mail	Téléchargement de fichier via FTP et courriel, Notification via e-mail
NDAA COMPLIANT	Oui	Non	Oui	Oui
ALIMENTATION POE/POE+ NVR	PoE+	PoE	PoE	PoE
APPLI SMARTPHONES	iOS Android	iOS Android	iOS Android	iOS Android
COLORIS	Noir	Blanc	Blanc	Blanc
INTÉRIEUR/EXTÉRIEUR	Intérieur/Extérieur	Intérieur	Intérieur	Extérieur
REF.	751155	740733	780296	053280

Caméras IP et accessoires HANWHA TECHWIN

NOUVEAUTÉ
2022NOUVEAUTÉ
2022NOUVEAUTÉ
2022GARANTIE
03 ANS

MODÈLE	QNO-7022R	QNV-7022R	QND-7012R	QNO-8020R
TYPE DE CAMÉRA	Bullet	Dôme	Dôme	Bullet
CAPTEUR / PIXELS	1/3" - 4 mégapixels	1/3" - 4 mégapixels	1/3" - 4 mégapixels	1/2,8" - 5 mégapixels
OBJECTIF	Fixe	Fixe	Fixe	Fixe
LENTILLE (MM)	4	4	2,8	4
AFFICHAGE	Jusqu'à 30 ips	Jusqu'à 30 ips	Jusqu'à 30 ips	Jusqu'à 30 ips
RÉSOLUTION	2560 x 1440	2560 x 1440	2560 x 1440	1920 x 1080
IR INTÉGRÉ	Oui	Oui	Oui	Oui
PORTÉE DES LED	25 m	25 m	20 m	25 m
CODEC	H.265, H.264, MJPEG	H.265/H.264/MJPEG	H.265, H.264 et MJPEG et multi-flux	H.265/H.264 Main/High, MJPEG
SENSIBILITÉ	0,15 Lx (couleur) et 0 Lx (N/B)	0,15 Lx (couleur) et 0 Lx (N/B)	0,15 Lx (couleur) et 0 Lx (N/B)	0,15 Lx (couleur) et 0 Lx (N/B)
ETANCHEITÉ	IP66	IP66	-	IP66
ANTIVANDALE	IK10	IK10	-	IK10
SLOT CARTE	Micro SD/SDHC/SDXC (Jusqu'à 128 Go)	Micro SD/SDHC/SDXC	Micro SD/SDHC/SDXC (Jusqu'à 128 Go)	Micro SD/SDHC/SDXC (Jusqu'à 128 Go)
FONCTIONS EMBARQUÉES	WDR 120 dB, détection de mouvement, altération, détection de défocalisation, vue de couloir...	WDR 120 dB	WDR 120 dB, détection de mouvement, altération, détection de mise au point	WDR 120 dB, détection de mouvement, SSNR, ICR, altération, détection de mise au point
TRANSMISSIONS EMBARQUÉES	Téléchargement de fichier via FTP et courriel, notification via e-mail	Téléchargement de fichier via FTP et courriel, notification via e-mail	Téléchargement de fichier via FTP et courriel, notification via e-mail	Téléchargement de fichier via FTP et courriel, notification via e-mail
NDA COMPLIANT	Oui	Oui	Oui	Oui
ALIMENTATION POE/POE+	PoE	PoE	PoE	PoE
NVR	ONVIF	ONVIF	ONVIF	ONVIF/SUNAPI
COLORIS	Gris foncé	Blanc	Blanc	Gris foncé
INTÉRIEUR/EXTÉRIEUR	Extérieur	Extérieur	Extérieur	Extérieur
REF.	793603	REF. 793604	REF. 793813	REF. 793064



SBP-302PM

Support PTZ / Bullet

- › Compatible avec les caméras
 - PNO-9080R et QNO - 7080R / 6070R / 7010R / 7020R / 7030R / 6010R / 6020R / 6030R
- › Couleur gris foncé

REF.
741168

SBP-302PM

REF.
741193

SBO-100B1

SBO-100B1

Boîtier de montage pour caméra bullet

- › Compatible avec la grande majorité des caméras des gammes QNO et HCO
- › Couleur gris foncé

GARANTIE
03 ANS

MODÈLE	XNF-8010RV	XNF-9010RV
TYPE DE CAMÉRA	Dôme	Dôme
CAPTEUR / PIXELS	1/1,8 - 6 mégapixels	1/2,3" - 12 mégapixels
OBJECTIF	Fixe	Fixe
LENTILLE (MM)	1,6	1,08
AFFICHAGE	Jusqu'à 30 ips	Jusqu'à 30 ips
RÉSOLUTION	2048 x 2048	3008 x 3008
IR INTÉGRÉ	Oui	Oui (IR intelliegn)
PORTÉE DES LED	15 m	10 m
CODEC	H.265/H.264/MJPEG	H.265/H.264/MJPEG
SENSIBILITÉ	0,1 Lx (couleur) et 0 Lx (N/B)	0,39 Lx (couleur) et 0 Lx (N/B)
ETANCHEITÉ	IP66	IP66
ANTIVANDALE	IK10	IK10
AUTRES PROTECTIONS	-	NEMA4X
SLOT CARTE	SD / SDHC / SDXC (Max. 512 Go)	2 emplacements micro SD/SDHC/SDXC 1 To (512 Go x 2)
FONCTIONS EMBARQUÉES	WDR 120 dB, détection directionnelle, détection audio, classification sonore, Heatmap, comptage de personnes, gestion des files d'attente...	Extrême WDR 120 dB, Intelligent Video Analytics, SSNRV, détection de mouvement
TRANSMISSIONS ALERTES	Téléchargement de fichier via FTP et courriel, notification via e-mail	Téléchargement de fichier via FTP et courriel, notification via e-mail
NDA COMPLIANT	Oui	-
ALIMENTATION POE/POE+	PoE	PoE
NVR	ONVIF / SUNAPI	ONVIF / SUNAPI
COLORIS	Ivoire	Blanc
INTÉRIEUR/EXTÉRIEUR	Intérieur/Extérieur	Intérieur/Extérieur
REF.	740819	REF. 791982

SHD-3000F1

Boîtier intérieur de caméra dôme

- › Compatible avec les caméras
 - XNV-6080/6080R/L6080/L6080R/8080R
- › Couleur Ivoire

REF.
741147

SHD-3000F1

REF.
741157

SBP-122HM

SBP-122HM

Support suspendu

- › Compatible avec les caméras
 - QNV- 6010R/6020R/6030R/7010R/7020R/7030R
 - QND-6070R/7080R
 - LND-6020R
- › Couleur Ivoire

D'autres accessoires sont disponibles, sollicitez votre commercial



BOSCH



+ Offre des performances de haute qualité 24h/24 et 7j/7



+ Offre des performances de haute qualité 24h/24 et 7j/7



MODÈLE	NTE-3503-F02L	NDE-3503-AL	NDE-5503-AL
TYPE DE CAMÉRA	Dôme	Dôme	Dôme
CAPTEURS/PIXELS	5 mégapixels	5 mégapixels	5 mégapixels
TYPE DE CAPTEUR	1/2,9" CMOS	1/2,8" CMOS	1/2,9" CMOS
LENTILLE (MM)	2,3 à 2,8	3,2 à 10	3 à 10
RÉSOLUTION	3072 x 1728	3072 x 1728	3072 x 1728
DISTANCE FOCALE DE L'OBJECTIF	30 m	30 m	30 m
OBJECTIF	Fixe	Fixe	Fixe
FRÉQUENCE D'IMAGE	Jusqu'à 20 ips	Jusqu'à 20 ips	Jusqu'à 30 ips
IR INTÉGRÉ	Oui	Oui	Oui
SENSIBILITÉ	0,5 Lx (en couleur) et 0,08 Lx (N/B)	0,379 Lx (en couleur) et 0,042 Lx (N/B)	0,03 Lx (N/B)
ÉTANCHÉITÉ	IP66	IP66	IP66
PROTECTION CONTRE LES CHOCS	IK10	IK10	IK10
COMPRESSION VIDÉO	H.265/ H.264/M- JPEG	H.265; H.264; M- JPEG	H.265; H.264; M- JPEG
ALIMENTATION POE/POE+	PoE	PoE	PoE
SLOT CARTE	MicroSDHC/microSDXC	MicroSDHC/SDXC	MicroSDHC, MicroSDXC
ESSENTIAL VIDEO ANALYTICS INTÉGRÉ	Oui	Oui	Oui
GAMME	Flexidome 3000i IR	Flexidome 3000i IR	Flexidome 5000i
INTÉRIEUR/EXTÉRIEUR	Extérieur	Extérieur	Extérieur

RÉF. **053728**

RÉF. **790051**

RÉF. **057161**



+ Optimisé pour haute résolution et sensibilité extrême



+ Optimisé pour toutes les conditions d'éclairage



+ Doté de plusieurs imageurs et de quatre objectifs

MODÈLE	NDE-8303-RXT	NDS-5704-F360LE	NDM-7703-AL
TYPE DE CAMÉRA	Dôme	Dôme	Dôme
CAPTEURS/PIXELS	4 mégapixels	12 mégapixels	20 mégapixels
TYPE DE CAPTEUR	1/1,8" CMOS	1/2,3" CMOS	4 x 1/2,7" CMOS
RÉSOLUTION	2 688 x 1 520	3 008 x 3 008	4 x 2 592 x 1 944
DISTANCE FOCALE DE L'OBJECTIF	4-10 mm	1,26 mm	3,7 -7,7 mm
OBJECTIF	Motorisé	Fixe	Fixe
FRÉQUENCE D'IMAGE	Jusqu'à 60 ips	Jusqu'à 30 ips	Jusqu'à 30 ips
IR INTÉGRÉ	Oui	Oui	-
SENSIBILITÉ	0,003 Lx (N/B)	0,157 Lx (en couleur) et 0,056 Lx (N/B)	0,091 Lx (en couleur) et 0,012 Lx (N/B)
ÉTANCHÉITÉ	IP66, IP6K9K et NEMA Type 4X	IP66 et UL50E (NEMA Type 4X)	IP66
PROTECTION CONTRE LES CHOCS	IK10+	IK10	IK10
COMPRESSION DE VIDÉO	H.265 ; H.264 ; M-JPEG	H.264 (ISO/CEI 14496-10)	H.265/H.264/M-JPEG
ALIMENTATION POE/POE+	PoE	PoE	PoE/PoE+
SLOT CARTE	SDXC/ SDHC/ SD, Jusqu'à 2 To	Micro SDXC/SDHC/SD	Micro SDXC/SDHC/SD
ESSENTIAL VIDEO ANALYTICS INTÉGRÉ	-	Oui	Oui
GAMME	Starlight X	Panoramic 5100i IR	Flexidome multi 7000i
INTÉRIEUR/EXTÉRIEUR	Extérieur	Intérieur/Extérieur	Intérieur/Extérieur

RÉF. **057301**

RÉF. **057282**

RÉF. **765756**

Caméras IP BOSCH



BOSCH

 GARANTIE
03
 ANS

 GARANTIE
03
 ANS

 GARANTIE
03
 ANS

MODÈLE	NBE-6502-AL	NBE-3503-AL	NBE-5503-AL
GAMME	DINION IP starlight 6000i	DINION IP 3000i	DINION IP 5000i IR
TYPE DE CAMÉRA	Bullet	Bullet	Bullet
CAPTEURS/PIXELS	2 mégapixels	5 mégapixels	5 mégapixels
TYPE DE CAPTEUR	CMOS 1/2,8"	CMOS 1/2,9"	CMOS 1/2,9"
RÉSOLUTION	1920 x 1080	3072 x 1728	1920 x 1080
DISTANCE FOCALE DE L'OBJECTIF	2,8 à 12 mm	3,2 à 10 mm	2,7 à 12 mm
OBJECTIF	Varifocal automatique	Motorisé	Varifocal automatique
FRÉQUENCE D'IMAGE	Jusqu'à 60 ips	Jusqu'à 25 ips	Jusqu'à 30 ips
IR INTÉGRÉ	Oui	Oui	Oui
SENSIBILITÉ	0,225 Lx (couleur) et 0,0051 (N/B)	0,06 Lx (couleur) et 0,02 Lx (N/B)	0,369 Lx (couleur) et 0,035 Lx (N/B)
ÉTANCHÉITÉ	IP67	IP66	IP67
PROTECTION CONTRE LES CHOCS	IK10	IK10	IK10
COMPRESSION DE VIDÉO	H.265/ H.264/M- JPEG	H.265/H.264/M- JPEG	H.265/ H.264/M- JPEG
ALIMENTATION POE/POE+	PoE	PoE	PoE
SLOT CARTE	MicroSDHC /microSDXC	MicroSDHC /microSDXC	MicroSD
ESSENTIAL VIDEO ANALYTICS INTÉGRÉ	Oui	Oui	Oui
INTÉRIEUR/EXTÉRIEUR	Extérieur	Extérieur	Extérieur
	RÉF. 057141	RÉF. 790053	RÉF. 057140

 GARANTIE
03
 ANS

 GARANTIE
03
 ANS

 GARANTIE
03
 ANS

MODÈLE	NDP-5512-Z30	NDP-5512-Z30L	NDP-5523-Z30L
GAMME	Starlight 5000i IR	Starlight 5000i IR	Starlight 5100i IR
TYPE DE CAMÉRA	Dôme	Dôme	Dôme
CAPTEURS/PIXELS	2 mégapixels	2 mégapixels	4 mégapixels
TYPE DE CAPTEUR	CMOS 1/2,8"	CMOS 1/2,8"	HD CMOS 1/1,8"
RÉSOLUTION	1920 x 1080	1920 x 1080	2688 x 1520
DISTANCE FOCALE DE L'OBJECTIF	4,5 à 135 mm	4,5 à 135 mm	6,6 à 198 mm
FRÉQUENCE D'IMAGE	Jusqu'à 60 ips	Jusqu'à 60 ips	60 Ips
IR INTÉGRÉ	Oui	Oui	Oui
SENSIBILITÉ	0,0186 Lx (couleur) et 0,004 m Lx (N/B)	0,0186 Lx (couleur) et 0,004 m Lx (N/B)	0,0101 Lx (couleur) et 0,0016 lu (N/B)
ÉTANCHÉITÉ	IP66	IP66	IP66
PROTECTION CONTRE LES CHOCS	IK10	IK10	IK10
COMPRESSION DE VIDÉO	H.265/ H.264/M- JPEG	H.265/ H.264/M- JPEG	H.265 /H.264 /M-JPEG
ALIMENTATION POE/POE+	PoE+	PoE+	-
SLOT CARTE	MicroSDHC/microSDXC	MicroSDHC/microSDXC	MicroSDHC /microSDXC
ESSENTIAL VIDEO ANALYTICS INTÉGRÉ	Oui	Oui	Oui
INTÉRIEUR/EXTÉRIEUR	Extérieur	Extérieur	Extérieur
	RÉF. 780188	RÉF. 053701	RÉF. 765681

Caméras IP et enregistreur vidéo I-PRO

i-PRO

CAMÉRAS IP

GARANTIE
03 ANSGARANTIE
03 ANSGARANTIE
03 ANS

MODÈLE	WV-U2130LA	WV-U2142LA	WV-U2542LA
TYPE DE CAMÉRA	Dôme	Dôme	Dôme
INTÉRIEUR/EXTÉRIEUR	Intérieur	Intérieur	Extérieur
RÉSOLUTION	1920 x 1080	2560 x 1440	2560 x 1440
MÉGAPIXELS	2 mégapixels	4 mégapixels	4 mégapixels
COMPRESSION	H.264 & H.265	H.264 & H.265	H.264 & H.265
VITESSE D'ENREGISTREMENT	30 ips	30 ips	30 ips
LED IR	30 m	20 m	20 m
OBJECTIF	Fixe (3,2mm et 100°)	Motorisé 2,9 à 7,25 mm	Motorisé 2,9 à 7,25mm
SENSIBILITÉ	0,1 Lx (couleur) et 0,04 Lx (N/B)	0,3 Lx (couleur) et 0,12 Lx (N/B)	0,3 Lx (couleur) et 0,12 Lx (N/B)
ÉVÈNEMENTS	Détection de changement de scène	Détection de changement de scène	Détection de changement de scène
MODE COULOIR	Oui	Oui	Oui
POE/POE+	PoE	PoE	PoE
ÉTANCHÉITÉ	-	-	IP66
RÉSISTANCE AUX CHOCS	-	-	IK10
RÉSISTANCE AU VENT	-	-	Oui
SLOT CARTE	Carte SD	Carte SD/micro SDXC	Carte SD/micro SDXC
TECHNOLOGIE VIQS	Oui	Oui	Oui
TECHNOLOGIE DE CODAGE INTELLIGENT	Oui	Oui	Oui
FONCTIONS EMBARQUÉES	102 dB	102 dB	102 dB
VISION	Jour/nuit	Jour/nuit	Jour/nuit
	RÉF. 751518	RÉF. 751531	RÉF. 751521

NVR

GARANTIE
03 ANS

CAMÉRAS IP

GARANTIE
03 ANSGARANTIE
03 ANS

MODÈLE	WV-NX100/2E
CAMÉRAS	4
POE/POE+	PoE
ENTRÉES VIDÉO	4
SORTIES	HDMI*/4K/FHD
DISQUE DUR	2 To (préinstallé)
CONFIGURATION AUTOMATIQUE	Oui
TECHNOLOGIE DE CODAGE INTELLIGENT	Oui
DIMENSIONS (MM)	280,0 x 44,0 x 212,0
	RÉF. 751705

MODÈLE	WV-U1542LA	WV-S4156
TYPE DE CAMÉRA	Bullet	Dôme
INTÉRIEUR/EXTÉRIEUR	Extérieur	Intérieur
RÉSOLUTION	2560 x 1440	2192 x 2192
MÉGAPIXELS	4 mégapixels	5 mégapixels
COMPRESSION	H.264 & H.265	H.264 & H.265
VITESSE D'ENREGISTREMENT	30 ips	30 ips
LED IR	-	30 m
OBJECTIF	motorisé 2,9 à 7,25mm	Fish-eye (186° vertical / 186° Horizontal)
SENSIBILITÉ	0,3 Lx (couleur) et 0,12 Lx (N/B)	0,15 Lx (couleur) et 0,1 Lx (N/B)
ÉVÈNEMENTS	Détection de changement de scène	-
MODE COULOIR	Oui	-
POE/POE+	PoE	PoE
ÉTANCHÉITÉ	IP66	-
RÉSISTANCE AUX CHOCS	IK10	-
RÉSISTANCE AU VENT	Oui	-
SLOT CARTE	Carte SD/micro SDXC	Carte SD
TECHNOLOGIE VIQS	Oui	Oui
TECHNOLOGIE DE CODAGE INTELLIGENT	Oui	-
FONCTIONS EMBARQUÉES	102 dB	120 dB
VISION	Jour/nuit	Jour/nuit
MODE IA	-	Oui
	RÉF. 751532	RÉF. 751519

Enregistreurs vidéos IP DAHUA



GARANTIE
03 ANS



GARANTIE
03 ANS



GARANTIE
03 ANS

MODÈLE	DHI-NVR4104-4KS2/L	DHI-NVR4104HS-P-4KS2/L	DHI-NVR4108HS-8P-4KS2/L
CAMÉRAS	4	4	8
MEGAPIXELS /CAMÉRA	4 mégapixels	8 mégapixels	8 mégapixels
COMPRESSION VIDÉO	Intelligent H.265 / H.265 / Smart H.264 / H.264 / MJPEG	Intelligent H.265 / H.265 / Smart H.264 / H.264 / MJPEG	Intelligent H.265 / H.265 / Smart H.264 / H.264 / MJPEG
BIT RATE	80 Mbit/s	80 Mbit/s	80 Mbit/s
AFFICHAGE	4 canaux /30 ips	4 canaux /30 ips	8 canaux /30 ips
SORTIES VIDÉOS	HDMI® et VGA	HDMI® et VGA	HDMI® et VGA
RÉSOLUTION	(4K) 1080P	(4K) 3840 x 2159	(4K) 3840 x 2160
HDD	Jusqu'à 10 To	Jusqu'à 10 To	Jusqu'à 10 To
INSTALLATION FACILE	Oui	Oui	Oui
ALARME GÉNÉRALE	Détection de mouvement, masque de confidentialité, perte vidéo, alarme de caméra IP	Détection de mouvement, masque de confidentialité, perte vidéo, alarme de caméra IP	Détection de mouvement, masque de confidentialité, perte vidéo, alarme de caméra IP
FONCTIONS	Protection de périmètre, SMD+, Heat Map, recherche IA, ANR, CODEC intelligent, DMSS	Protection de périmètre, SMD+, Heat Map, recherche IA, ANR, CODEC intelligent, DMSS	Protection de périmètre, SMD+, Heat Map, recherche IA, ANR, CODEC intelligent, DMSS
PORT ETHERNET	x1	x1	x1
POE/POE+	PoE	PoE	PoE
PORT USB	USB 2.0 (x2)	USB 2.0 (x2)	USB 2.0 (x2)
LOGICIEL	Linux	Linux	Linux
NAVIGATEUR	Chrome, IE9 ou version ultérieure, Firefox	Chrome, IE9 ou version ultérieure, Firefox	Chrome, IE9 ou version ultérieure, Firefox
APPLICATION MOBILE			
ONVIF	Oui	Oui	Oui
DIMENSIONS (EN MM)	204,6 x 206,4 x 48,1	260 x 232,3 x 50,3	260 x 232,5 x 50,3
	RÉF. 523018	RÉF. 523125	RÉF. 523131



GARANTIE
03 ANS



Prend en charge les technologies d'encodage 4K et H.265 !



GARANTIE
03 ANS



Jusqu'à 12 mégapixels de résolution pour l'aperçu et la lecture !



GARANTIE
03 ANS



Jusqu'à 24 mégapixels de résolution pour l'affichage et la lecture en direct !

MODÈLE	DHI-NVR4104HS-4KS2/L	DHI-NVR5208-4KS2	DHI-NVR5216-16P-4KS2E
CAMÉRAS	4	8	16
MEGAPIXELS /CAMÉRA	4 mégapixels	Jusqu'à 24 mégapixels	Jusqu'à 24 mégapixels
COMPRESSION VIDÉO	Intelligent H.265 / H.265 / Smart H.264 / H.264 / MJPEG	H.265/H.264/MJPEG/MPEG4	Smart H.265+Smart H.264+H.265/H.264/MJPEG; Commutateur automatique H.265
BIT RATE	80 Mbit/s	Jusqu'à 320 Mbit/s	Jusqu'à 320 Mbit/s
AFFICHAGE	4 canaux /30 ips	8 canaux /30 ips	16 canaux /30 ips
SORTIES VIDÉOS	HDMI® et VGA	HDMI® et VGA	HDMI® et VGA
RÉSOLUTION	3840 x 2160	3840 x 2160	3840 x 2160
HDD	Jusqu'à 10 To	Oui	Oui
INSTALLATION FACILE	Oui	Oui	-
ALARME GÉNÉRALE	Détection de mouvement, masque de confidentialité, perte vidéo, alarme de caméra IP	Détection de mouvement; le masquage de la vie privée; perte vidéo; alarme locale; Alarme PIR; Alarme IPC	Détection de mouvement; le masquage de la vie privée; perte vidéo; alarme locale; Alarme PIR; Alarme IPC
FONCTIONS	Protection de périmètre, SMD+, Heat Map, recherche IA, ANR, CODEC intelligent, DMSS	Protection périmétrique; détection de visage; reconnaissance faciale; SMD; métadonnées vidéo ; ANPR; le comptage des personnes; la détection de foule; carte thermique	Protection périmétrique; détection de visage; reconnaissance faciale; SMD; métadonnées vidéo ; ANPR; le comptage des personnes; la détection de foule; carte thermique
PORT ETHERNET	x1	x1	x1
POE/POE+	-	PoE	PoE
PORT USB	USB 2.0 (x2)	USB 3.0 (x1) et USB 2.0 (x1)	USB 3.0 (x1) et USB 2.0 (x1)
LOGICIEL	Linux	Linux	Linux
NAVIGATEUR	Chrome; IE9 ou version ultérieure ; Firefox	Chrome; IE9 ou version ultérieure ; Firefox (en anglais)	Chrome; IE9 ou version ultérieure ; Firefox (en anglais)
APPLICATION MOBILE			
ONVIF	Oui	Oui	Oui
DIMENSIONS (EN MM)	260 x 232,5 x 50,3	375 x 327,5 x 53	375,0 x 327,4 x 53,0
	RÉF. 531364	RÉF. 523206	RÉF. 523014

Enregistreurs vidéo IP HANWHA TECHWIN



GAMME WISENET X

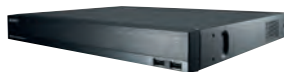

MODÈLE	XRN-420S	XRN-820S	XRN-1610SA
CANAUX	4	8	16
RÉSOLUTION	Jusqu'à 8 mégapixels	Jusqu'à 32 mégapixels	Jusqu'à 12 mégapixels
CODEC	H.265, H.264, MJPEG	H.265, H.264, MJPEG	H.265, H.264, MJPEG
BANDE PASSANTE D'ENREGISTREMENT	Jusqu'à 50 Mbps	Jusqu'à 120 Mbps	Jusqu'à 180 Mbps
BANDE PASSANTE DE LECTURE	Jusqu'à 64 Mbps	Jusqu'à 32 Mbps	Jusqu'à 32 Mbps
SORTIES VIDÉO	HDMI® et VGA	HDMI® et VGA	HDMI® et VGA
DÉCLENCHEUR D'ÉVÈNEMENT	Entrée d'alarme, perte vidéo, événement de caméra (capteur, MD, analyse vidéo, mise au point, audio)...	Entrée d'alarme, perte vidéo, événement de caméra (capteur, MD, analyse vidéo, mise au point, audio), événement dynamique, événement utilisateur	Entrée d'alarme, perte vidéo, événement de caméra (capteur, MD, analyse vidéo, mise au point, audio)...
ACTION DE L'ÉVÈNEMENT	E-mail, prépositions PTZ, signal sonore, sortie moniteur	E-mail, prépositions PTZ, signal sonore, sortie moniteur...	E-mail, prépositions PTZ, signal sonore, sortie moniteur...
HDD	Max. 1 disque dur (Jusqu'à 6 To)	Max. 2 disques durs (Jusqu'à 12 To)	Max. 4 disques durs (Jusqu'à 24 To)
POE/POE+	PoE/PoE+	PoE+	PoE/PoE+
INSTALLATION FACILE	Oui (QR Code)	Oui (QR Code)	Oui (QR Code)
COMPATIBLE AVEC LES CAMÉRAS WISENET IA	Oui	Oui	-
COMPATIBLE AVEC LES CAMÉRAS WISESTREAM	-	Oui	Oui
CONFORME NDA	Oui	Non	Non
PRISE EN CHARGE DU PROFIL	ONVIF/SUNAPI	ONVIF/SUNAPI	ONVIF
APPLICATIONS MOBILES			
DIMENSIONS (EN MM)	300 x 47,1 x 208,4	370 x 50,7 x 324,3	440 x 88 x 384,8
CAPACITÉ DE STOCKAGE	Sans disque dur	Sans disque dur	Sans disque dur
	2 To	2 To	1 To 2 To
REF.	750459 751768	793082 793812	780684 791381 765267

GAMME WISENET Q



Enregistrement double flux réduisant le délai des vidéos !



Connexion facile n'importe où avec Wisenet mobile !

MODÈLE	QRN-420S	QRN-820S	QRN-1620S
CANAUX	4	8	16
RÉSOLUTION	Jusqu'à 8 mégapixels	Jusqu'à 8 mégapixels	Jusqu'à 8 mégapixels
CODEC	H.265, H.264, MJPEG	H.265, H.264, MJPEG	H.265, H.264, MJPEG
CLAVIER USB PRIS EN CHARGE	Oui	-	Oui
BANDE PASSANTE D'ENREGISTREMENT	Jusqu'à 40 Mbps	Jusqu'à 80 Mbps	Jusqu'à 128 Mbps
BANDE PASSANTE DE LECTURE	Jusqu'à 32 Mbps	Jusqu'à 32 Mbps	Jusqu'à 32 Mbps
SORTIES VIDÉO	HDMI® et VGA	HDMI®	HDMI® et VGA
DÉCLENCHEUR D'ÉVÈNEMENT	Entrée d'alarme, perte de la vidéo, événement de la caméra (alarme, DM, analyse vidéo, perte de mise au point)	Entrée d'alarme, perte vidéo, événement de caméra (alarme, MD, analyse vidéo, mise au point)	Entrée d'alarme, perte de la vidéo, événement de la caméra (alarme, DM, analyse vidéo, perte de mise au point)
ACTION DE L'ÉVÈNEMENT	E-mail, pré-réglage PTZ, signal sonore, sortie moniteur	E-mail, pré-réglage PTZ, signal sonore et sortie moniteur	E-mail, pré-réglage PTZ, sortie d'alarme, signal sonore, sortie moniteur
HDD	Max. 1 disque dur (Jusqu'à 6 To)	Max. 1 disque dur (Jusqu'à 6 To)	Max 2 disques durs (Jusqu'à 12 To)
POE/POE+	PoE	PoE	PoE
INSTALLATION FACILE	Oui (QR Code)	Oui (QR Code)	Oui (QR Code)
COMPATIBLE AVEC LES CAMÉRAS WISENET IA	-	Oui	-
COMPATIBLE AVEC LES CAMÉRAS WISESTREAM	Oui	Oui	Oui
CONFORME NDA	Oui	Non	Non
PRISE EN CHARGE DU PROFIL	ONVIF/SUNAPI	ONVIF/SUNAPI	ONVIF/SUNAPI
APPLICATIONS MOBILES			
DIMENSIONS (EN MM)	300 x 47,1 x 208,4	300 x 47,1 x 208,4	370 x 44 x 320
CAPACITÉ DE STOCKAGE	Sans disque dur	Sans disque dur	Sans disque dur
	1 To	1 To	
REF.	790539 793617	790458 793802	765325
CAPACITÉ DE STOCKAGE	2 To	4 To	2 To
REF.	793618 793619	791722 793801	

Enregistreurs vidéo IP BOSCH

BOSCH

MODÈLE	Divar Network 3000	Divar Network 5000
PART NUMBER	DDN-3532-200N00	DRN-5532-400N00
CANALUX MAX	32	32
MEGAPIXELS /CAMÉRA	12 mégapixels	12 mégapixels
CODEC	H.265/H.264/MJPEG	H.265/H.264/MJPEG
BANDE PASSANTE ENTRANTE	320 Mbit/s	320 Mbit/s
SORTIES VIDÉOS	HDMI® /VGA	HDMI® /VGA
RÉSOLUTION	3840 x 2160, 1920 x 1080, 1280 x 1024, 1280 x 720, 1024 x 768	3840 x 2160, 1920 x 1080, 1280 x 1024, 1280 x 720, 1024 x 768
HDD	-	-
ALARME ET DÉTECTION	Perte de vidéo, détection de mouvement, entrée d'alarme, alarme du système	Perte de vidéo, détection de mouvement, entrée d'alarme, alarme du système
ACTION	Enregistrement, mouvement PTZ, sortie d'alarme, e-mail, sonnerie, message écran, Mon A et B activés, notification push mobile	Enregistrement, mouvement PTZ, sortie d'alarme, e-mail, sonnerie, message écran, Mon A et B activés, notification push mobile
SWITCH ETHERNET	Oui	Oui
POE /POE+	16	16
LOGICIEL PC	Video Client, client Web	Video Client, client Web
APPLICATION MOBILE		
DIMENSIONS (EN MM)	375 x 323 x 53	440 x 408 x 76
RÉF.	sans PoE 053222 avec PoE 531035	sans PoE 053223 avec PoE 531120



MODÈLE	Divar Hybrid 3000	Divar Hybrid 5000
PART NUMBER	DDH-3532-200N00	DRH-5532-400N00
CANALUX MAX	42	16
MEGAPIXELS /CAMÉRA	12 mégapixels	12 mégapixels
CODEC	H.265/H.264/MJPEG	H.265/H.264/MJPEG
BANDE PASSANTE ENTRANTE	320 Mbit/s	320 Mbit/s
SORTIES VIDÉOS	HDMI® /VGA	HDMI® /VGA
RÉSOLUTION	3840 x 2160, 1920 x 1080, 1280 x 1024, 1280 x 720, 1024 x 768	3840 x 2160, 1920 x 1080, 1280 x 1024, 1280 x 720, 1024 x 768
HDD	-	-
ALARME ET DÉTECTION	Perte de vidéo, détection de mouvement, entrée d'alarme, alarme du système	Perte de vidéo, détection de mouvement, entrée d'alarme, alarme du système
ACTION	Enregistrement, mouvement PTZ, sortie d'alarme, e-mail, sonnerie, message écran, Mon A et B activés, notification push mobile	Enregistrement, mouvement PTZ, sortie d'alarme, e-mail, sonnerie, message écran, Mon A et B activés, notification push mobile
SWITCH ETHERNET	Oui	Oui
DISQUE DUR	-	Oui
LOGICIEL PC	Video Client, client Web	Video Client, client Web
APPLICATION MOBILE		
DIMENSIONS (EN MM)	375 x 323 x 53	440 x 408 x 76
RÉF.	053224	sans disque dur 053225 avec disque dur 531116

Caméras analogiques DAHUA



GARANTIE
03 ANS



GARANTIE
03 ANS



GARANTIE
03 ANS



GARANTIE
03 ANS

MODÈLE	DH-SD592301-HC-S3	DH-HAC-HFW2241TU-Z-A	DH-SD59232-HC-LA	DH-HAC-HDW2501TP-Z-A
SÉRIE	Pro	Pro	HDCVI	Pro
TYPE DE CAMÉRA	Dôme	Bullet	Dôme	Dôme
CAPTEUR /PIXELS	1/2.8" - 2 mégapixels	2 mégapixels	1/2.8" - 2 mégapixels	1/2.8" - 5 mégapixels
LENTILLE (MM)	4,5 - 135	2,7 - 13,5	4,5 - 144	2,7 - 13,5
FRÉQUENCE D'IMAGE	Jusqu'à 30 ips @1080P Jusqu'à 60 ips @720P	Jusqu'à 30 ips	Jusqu'à 30 ips	Jusqu'à 20 ips
PLAGE PANORAMIQUE	360°	360°	360°	360°
RÉSOLUTION	1920 x 1080	1920 x 1080	1950 x 1080	2592 x 1944
FONCTIONS EMBARQUÉES	WDR 120dB	WDR 130dB	WDR 120dB	WDR 120dB
PORTÉE DES LED	150 m	80 m	150 m	60 m
SENSIBILITÉ	0.05 Lx (couleur) et 0.005 Lx (N/B)	0,001 Lx	0,005 Lx (couleur) et 0,0005 (N/B)	0,005 Lx et 0 Lx avec IR
PROTECTION	IP66	IP67	IP66; Protection contre la foudre TVS 6000V; protection contre les surtensions	IP67
IR INTÉGRÉ	Oui	Smart IR	Oui	Oui
AUDIO	-	Oui	-	Oui
TECHNOLOGIE	Starlight	Starlight	Starlight	Starlight
CONNECTIQUE BNC	Oui	Oui	Oui	Oui
INTÉRIEUR/EXTÉRIEUR	Extérieur	Intérieur/Extérieur	Intérieur/Extérieur	Intérieur/Extérieur
REF.	523010	531405	531354	531345



GARANTIE
03 ANS



GARANTIE
03 ANS



GARANTIE
03 ANS



GARANTIE
03 ANS

MODÈLE	DH-HAC-HFW2501TU-Z-A	DH-HAC-HFW3802E-Z-VP	DH-HAC-HDBW1500R-Z	DH-HAC-HFW2241TP-Z
SÉRIE	Pro	Ultra	Lite	Pro
TYPE DE CAMÉRA	Bullet	Bullet	Dôme	Bullet
CAPTEUR /PIXELS	1/2.7" - 5 mégapixels	1/2" - 8 mégapixels	1/2.7" - 5 mégapixels	1/2.8" - 2 mégapixels
LENTILLE	2,7 mm - 13,5 mm	3,7 mm - 11 mm	2,7 mm - 12 mm	2,7 mm - 13,5 mm
FRÉQUENCE D'IMAGE	Jusqu'à 25 ips	Jusqu'à 15 ips	Jusqu'à 25 ips	Jusqu'à 30 ips
PLAGE PANORAMIQUE	360°	360°	355°	360°
RÉSOLUTION	2880 x 1620	3840 x 2160	2880 x 1620	1920 x 1080
FONCTIONS EMBARQUÉES	WDR 120dB	WDR 120dB	DWDR	WDR 120dB
TYPE D'OBJECTIF	Varifocale motorisée	Lentille motorisée /Iris automatique	Varifocale motorisée	Varifocale motorisée
PORTÉE DES LED	80 m	100 m	30 m	80 m
SENSIBILITÉ	0,001 Lx (minimal)	0,005 Lx (minimal)	0,005 Lx (minimal)	0,004 Lx (minimal)
PROTECTION	IP67	IP67 ; IK10	IP67 ; IK10	IP67
IR INTÉGRÉ	Smart IR	Smart IR	Smart IR	Smart IR
AUDIO	Oui	-	-	Oui
TECHNOLOGIE	Starlight	-	Starlight	Starlight
CONNECTIQUE BNC	Oui	Oui	Oui	Oui
INTÉRIEUR/EXTÉRIEUR	Intérieur/Extérieur	Intérieur/Extérieur	Intérieur/Extérieur	Intérieur/Extérieur
REF.	532001	532101	532201	748950

Caméras analogiques et hybrides HANWHA TECHWIN



+ Installation facile !



+ Résolution QHD !



+ Zoom puissant x32 !



+ Installation facile !

MODÈLE	HCV-6080R	HCV-7010RA	HCP-6320HA	HCD-7070RA
TYPE DE CAMÉRA	Dôme	Dôme	Dôme	Dôme
CAPTEUR/PIXELS	CMOS 1/2.8" 2 mégapixels	CMOS 1/3" 4 mégapixels	CMOS 1/2.8" 2 mégapixels	CMOS 1/4" 4 mégapixels
LENTILLE (MM)	3,2 - 10	2,8	4,44 - 142,6	3,2 - 10
RÉSOLUTION	1920 x 1080	2560 x 1440	1920 x 1080	2560 x 1440
OBJECTIF	Varifocal motorisé	Fixe		Varifocal manuel
SENSIBILITÉ	0,11 Lx en couleur et 0 en N/B	0,26 Lx en couleur et 0 en N/B	0,2 Lx en couleur et 0,01 en N/B	0,16 Lx en couleur et 0 en N/B
AFFICHAGE	25 ips	30 ips	30 ips	30 ips
IR INTÉGRÉ	Oui	Oui	Oui	Oui
PORTÉE DES LED	30 m	20 m	10 m	20 m
DISTANCE MAX DE TRANSMISSION	500 m	500 m	500 m	500 m
ÉTANCHÉITÉ	IP66	IP66	IP66	-
ANTIVANDALE	IK10	IK10	IK10	-
FONCTIONS EMBARQUÉES	SSNRIV, Détection de mouvements, ICR, WDR (120 dB)	Détection de mouvement, DWDR	Intelligent Video Analytics, SSNRIII, détection de mouvements, ICR, WDR (120 dB)	Détection de mouvement, DWDR
COULEUR	Ivoire/Aluminium	Ivoire/Aluminium	Ivoire/Aluminium	Ivoire/Aluminium
INTÉRIÈURE/EXTÉRIÈURE	Intérieure/Extérieure	Intérieure/Extérieure	Intérieure/Extérieure	Intérieure
RÉF.	053307	741261	053290	740987



+ Résolution Full HD !



+ Installation facile !



+ Installation facile !



+ Installation facile !

MODÈLE	HCD-6080R	HCO-6080R	HCO-6070R	HCB-7000PHA
TYPE DE CAMÉRA	Dôme	Bullet	Bullet	Bullet
CAPTEUR/PIXELS	CMOS 1/2.8" 2 mégapixels	CMOS 1/2.8" 2 mégapixels	CMOS 1/2.8" 2 mégapixels	CMOS 1/3" 4 mégapixels
LENTILLE (MM)	3,2 - 10	3,2 - 10	3,2 - 10	3,2 - 10
RÉSOLUTION	1920 x 1080	1920 x 1080	1920 x 1080	2560 x 1440
OBJECTIF	Varifocal motorisé	Varifocal motorisé	Varifocal	Manuel
SENSIBILITÉ	0,11 Lx en couleur, 0 en N/B	0,11 Lx en couleur, 0 en N/B	0,11 Lx en couleur, 0 en N/B	0,16 Lx en couleur et 0,009 en N/B
AFFICHAGE	30 ips	25 ips	25 ips	25 ips
IR INTÉGRÉ	Oui	Oui	Oui	Oui
PORTÉE DES LED	-	30 m	30 m	-
DISTANCE MAX DE TRANSMISSION	500 m	500 m	500 m	500 m
ÉTANCHÉITÉ	IP66	IP66	IP66	-
ANTIVANDALE	IK10	IK10	IK10	-
FONCTIONS EMBARQUÉES	SSNRIV, Détection de mouvements, ICR, WDR (120 dB)	SSNRIV, Détection de mouvements, ICR, WDR (120 dB)	SSNRIV, Détection de mouvements, ICR, WDR (120 dB)	ICR, DWDR, détection de mouvements
COULEUR	20 m	Gris foncé/Aluminium	Gris foncé/Aluminium	Noir/Ivoire/Aluminium
INTÉRIÈURE/EXTÉRIÈURE	Intérieure	Intérieure/Extérieure	Intérieure/Extérieure	Intérieure
RÉF.	053309	740989	740988	791379

Enregistreurs analogiques et hybrides DAHUA

NOUVEAUTÉ
2022

Wiz Sense

MODÈLE	DHI-XVR4104C-1	DHI-XVR5108HS-13	DHI-XVR5116HS-13
SÉRIE	WizSense	WizSense	WizSense
CAMÉRAS	5	8	16
MEGAPIXELS /CAMÉRA	2 mégapixels	6 mégapixels	5 mégapixels
COMPRESSION VIDÉO	Codage IA/H.265+/H.265/H.264+/H.264	Codage IA/H.265+/H.265/H.264+/H.264	Codage IA/H.265+/H.265/H.264+/H.264
BIT RATE	32 Mbit/s	64 Mbit/s	128 Mbit/s
AFFICHAGE	4 canaux /15 ips	Jusqu'à 25/30 ips	Jusqu'à 25/30 ips
SORTIE VIDÉO	HDMI® et VGA	HDMI® et VGA	HDMI® et VGA
RÉSOLUTION	720P	1920 x 1080	1920 x 1080
HDD	Jusqu'à 6 To	Jusqu'à 10 To	Jusqu'à 16 To
FONCTION	SMD + ; recherche IA	IVS ; recherche IA ; reconnaissance faciale ; SMD +	SMD +, recherche IA, reconnaissance faciale
ALARME GÉNÉRAL	Détection de mouvement, zones MD: 396 (22 x 18), perte vidéo, altération et diagnostic	Détection de mouvement, zones MD: 396 (22 x 18), perte vidéo, altération et diagnostic	Détection de mouvement, perte vidéo, falsification et alarme locale
PORT ETHERNET	1	1	1
POE	PoE	PoE	-
PORT USB	USB 2.0 (x2)	USB 2.0 (x2)	USB 2.0 (x1) et USB 3.0 (x1)
LOGICIEL	Linux	Linux	Linux
ONVIF	Oui	Oui	Oui
APPLICATION MOBILE			
DIMENSIONS (EN MM)	204,6 x 210,9 x 45,6	260,0 x 237,9 x 47,6	260,0 x 237,4 x 47,6
RÉF.	523218	523219	523220

NOUVEAUTÉ
2022NOUVEAUTÉ
2022NOUVEAUTÉ
2022

Wiz Sense

MODÈLE	DHI-XVR5108HS-4KL-13	DHI-XVR5104HS-4KL-13	DHI-XVR5208AN-4KL-13
SÉRIE	WizSense	WizSense	WizSense
CAMÉRAS	8	4	8
MEGAPIXELS /CAMÉRA	5 mégapixels	5 mégapixels	8 mégapixels
COMPRESSION VIDÉO	Codage IA/H.265+/H.265/H.264+/H.264	Codage IA/H.265+/H.265/H.264+/H.264	Codage IA/H.265+/H.265/H.264+/H.264
BIT RATE	128 Mbit/s	64 Mbit/s	128 Mbit/s
AFFICHAGE	Jusqu'à 25/30 ips	Jusqu'à 25/30 ips	Jusqu'à 25/30 ips
SORTIE VIDÉO	HDMI® et VGA	HDMI® et VGA	HDMI® et VGA
RÉSOLUTION	3840 x 2160	3841 x 2160	3842 x 2160
HDD	Jusqu'à 16 To	Jusqu'à 10 To	Jusqu'à 16 To
FONCTION	Recherche IA, reconnaissance faciale, SMD +	Recherche IA, reconnaissance faciale, SMD +	Recherche IA, reconnaissance faciale, SMD +
ALARME GÉNÉRAL	Détection de mouvement, perte vidéo, falsification et alarme locale	Détection de mouvement, zones MD: 396 (22 x 18), perte vidéo, altération et diagnostic	Détection de mouvement, perte vidéo, falsification et alarme locale
PORT ETHERNET	1	1	1
PORT USB	USB 2.0 (x2)	USB 2.0 (x2)	USB 2.0 (x1) et USB 3.0 (x1)
LOGICIEL	Linux	Linux	Linux
ONVIF	Oui	Oui	Oui
APPLICATION MOBILE			
DIMENSIONS (EN MM)	260,0 x 237,4 x 47,6	260,0 x 237,9 x 47,6	375,0 x 289,0 x 53,0
RÉF.	523221	523222	523223

Enregistreurs analogiques et hybrides HANWHA TECHWIN



GARANTIE
03
ANS



Connexion facile par service P2P !

GARANTIE
03
ANS



Compatible avec 1 combinaison de caméras 4K !

MODÈLE	HRX-1621	HRX-835
CAPACITÉ DE STOCKAGE	Existe sans disque dur, en 1 To et 2 To	Existe sans disque dur, en 2 To, 4 To et 6 To
CANALX	16	10
RÉSOLUTION	Jusqu'à 8 mégapixels	Jusqu'à 8 mégapixels
CODEC	H.265, H.264, MJPEG	H.265, H.264, MJPEG
SIGNAL D'ENTRÉE	AHD, HDTVI, HDCVI, CVBS, IP	AHD/HDTVI/HDCVI/CVBS/IP
BANDE PASSANTE D'ENREGISTREMENT	jusqu'à 70 Mbps (caméras analogiques) /51 Mbps (caméras IP)	jusqu'à 64 Mbps
BANDE PASSANTE DE LECTURE	jusqu'à 30 Mbps	jusqu'à 50 Mbps
SORTIES VIDÉO	HDMI*/VGA/4K	HDMI*/VGA
HDD	Jusqu'à 8 disques durs internes (maximum 6 To d'apprentissage)	Max. 4 disques durs (jusqu'à 6 To)
CONFORME NDAA	Non	Oui
PRISE EN CHARGE DU PROFIL	ONVIF/SUNAPI	ONVIF/SUNAPI
APPLICATIONS MOBILES		
DIMENSIONS (MM)	440 x 88 x 384,8	440 x 88 x 384,8
RÉF.	sans disque dur 780344 1 To 780373 2 To 791724	sans disque dur 790603 2 To 793608 4 To 793609 6 To 793616

GARANTIE
03
ANS



NOUVEAUTÉ
2022



Conforme RGPD !

GARANTIE
03
ANS



Connexion facile par service P2P !

MODÈLE	HRX-435	HRX-421
CAPACITÉ DE STOCKAGE	Existe sans disque dur, en 2 To, 4 To, 6 To et 12 To	Existe sans disque dur, en 1 To et 2 To
CANALX	4	4
RÉSOLUTION	Jusqu'à 8 mégapixels	Jusqu'à 8 mégapixels
CODEC	H.265, H.264, MJPEG	H.265, H.264, MJPEG
SIGNAL D'ENTRÉE	AHD/HDTVI/HDCVI/CVBS/IP	AHD/HDTVI/HDCVI/CVBS/IP
BANDE PASSANTE D'ENREGISTREMENT	jusqu'à 32 Mbps	jusqu'à 15 Mbps
BANDE PASSANTE DE LECTURE	jusqu'à 32 Mbps	jusqu'à 25 Mbps
SORTIES VIDÉO	HDMI*/VGA	HDMI*/VGA
HDD	Max. 2 disques durs (jusqu'à 6 To)	Max. 2 disques durs (jusqu'à 6 To)
CONFORME NDAA	Oui	Non
PRISE EN CHARGE DU PROFIL	ONVIF/SUNAPI	ONVIF/SUNAPI
APPLICATIONS MOBILES		
DIMENSIONS (MM)	370 x 44 x 320	370 x 44 x 320
RÉF.	sans disque dur 790601 2 To 793605 4 To 793606 6 To 790110 12 To 793607	sans disque dur 780508 1 To 792317 2 To 793502

Câbles et connectique pour installation de vidéosurveillance

CÂBLE KX6 RPC EUROCLASSE E_{CA}



COMPOSITION	KX6	KX6 + alim mm ²
COULEUR	Vert	Noir
DIAMÈTRE	6 mm	11 mm
RÉSISTANCE / VOLTAGE	75 ohms	75 ohms + 220 V
LONGUEUR	100 m	100 m
RÉF.	830336	RÉF. 830339

Accessoires



RÉF.

10 connecteurs BNC à sertir pour KX6

203106

RÉF.

10 manchons pour cordons BNC / 6 mm

203114

RÉF.

Outil de sertissage pour cordons BNC

813010

Cordon vidéo pour caméra BNC

Cordon pour les caméras BNC jusqu'à 1080 p pour le raccordement de moniteurs au stockeur.

- › Ame souple en cuivre
- › Blindé

Réf. **104195**Réf. **050696**

	LONGUEUR	RÉF.
Cordon vidéo pour caméra BNC	1,0 m	104195
Cordon vidéo pour caméra BNC	2,0 m	104125
Cordon vidéo pour caméra BNC	3,0 m	104127
Cordon vidéo pour caméra BNC	5,0 m	104135
Cordon vidéo pour caméra BNC	10,0 m	104145
Cordon vidéo pour caméra BNC + alimentation	20,0 m	050696

Cordon vidéo HD pour caméra BNC

Cordon haute qualité spécialement conçu pour les caméras de dernière génération à la résolution égale ou supérieure au Full HD pour un câblage sur de longues distances.

- › Ame monobrin en cuivre
- › Double blindage
- › Euroclasse Eca



	LONGUEUR	RÉF.
Cordon vidéo HD pour caméra BNC	10,0 m	104308
Cordon vidéo HD pour caméra BNC	15,0 m	104309
Cordon vidéo HD pour caméra BNC	20,0 m	104311

Alimentations et caméras factices

Alimentation pour caméra 12 V

- › Tension de sortie : 12 V
- › Puissance : 18 W (1,5 A) ou 36 W (3,0 A)
- › Connecteur : 5,5 x 2,1 mm



Réf. 801078

	RÉF.
Alimentation 12 V - 1,5 A pour caméra	801078
Alimentation 12 V - 3 A pour caméra	801067

A



B



C



D



E



F



ASPECT CAMÉRA FACTICE	LED CLIGNOTANTE	TYPE PILE (NON FOURNIES)	RÉF.
A Dôme intérieur	Oui	AA	051071
B Tube IR extérieur	Oui	AA	051072
C Tube IR extérieur	Oui	AA	051038
D Tube IR extérieur	Oui	AA	051073
E Dôme PTZ extérieur	Oui	AA	051074
F Dôme IR PTZ extérieur	Oui	AA	051076

Accessoires d'aide à l'installation et moniteurs

Panneau de signalisation de vidéosurveillance

L'affichage obligatoire !

Panneau d'affichage légal informant qu'un lieu est sous vidéosurveillance.
A remplir et à afficher à l'entrée de toutes les zones couvertes.

- › Panneau PVC 120 x 201 mm
- › Réf. 050888 : dos collant pour fixation murale
- › Réf. 050889 : face collante pour fixation sur une vitrine



Réf. 050889



Réf. 050888

	FIXATION	RÉF.
Panneau PVC 150 x 210 mm	Murale	050888
Signalisation vidéosurveillance	Vitrine	050889

Kit balun BNC (CVBS, AHD/TVI/CVI) + alim 300m

Kit de baluns permettant la transmission, en intérieur, d'un signal vidéo BNC de caméra et de son alimentation jack 12V sur cordon avec plug RJ45 (UTP CAT5e/6)

PENSEZ-Y

Retrouvez nos rouleaux de câble CAT. 6 UTP

Pages : 25 à 30



Réf. 050805

Réf. 620635

	RÉF.
Kit balun BNC (CVBS, AHD/TVI/CVI) + alim 300m	050805
Coupleur RJ45 F / F étanche	620635

Dexlan

Disque calculateur profondeur de champ pour caméras

Permet de définir précisément l'optique requise d'une caméra en fonction de divers paramètres tels que la distance d'installation, la taille de l'objet ou de la zone à surveiller...

- › Lentilles simulées : 1,5 mm à 400 mm
- › Type de capteurs : 1/4", 1/3", 1/2", 2/3"
- › Distance : 60 cm à 500 m
- › Profondeur de champ : 10 cm à 800 m
- › Angle de vue : 0,8° à 125°



RÉF.

047299

GARANTIE
03
ANS



Hanwha
Techwin

GARANTIE
03
ANS



Hanwha
Techwin

GARANTIE
03
ANS



Hanwha
Techwin

GARANTIE
03
ANS



Hanwha
Techwin

MODÈLE	SMT-1935	SMT-2233	SMT-3233	SMT-4343
TAILLE	19"	22"	32"	43"
TYPE	LED	LED	LED	LED
FORMAT	4/3	16/9	16/9	16/9
RÉSOLUTION MAX	1280 x 1024	1920 x 1080	1920 x 1080	3840 x 2160
TEMPS DE RÉPONSE	5ms	5ms	8ms	8ms
LUMINOSITÉ	250 cds/m ²	250 cds/m ²	350 cds/m ²	300 cds/m ²
CONTRASTE	1000:1	1000:1	1200:1	1000:1
ENTRÉES VIDÉO	HDMI®, VGA, Composite	HDMI®, VGA, Composite	HDMI®, DVI, VGA, BNC	HDMI®, DP, connecteur audio
MONTAGE VESA	100 x 100mm	100 x 100mm	100 x 100mm	100 x 100mm/400 x 200mm
RÉF.	053240	RÉF. 053241	RÉF. 741265	RÉF. 053314

Moniteurs de vidéosurveillance IPURE



MONITEURS DE VIDEOSURVEILLANCE AVEC ENTRÉES BNC

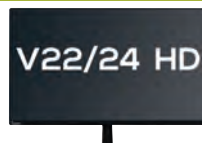

MODÈLE	TAILLE	FORMAT	RÉSOLUTION	UTILISATION	LUMINOSITÉ (CD/M ²)	CONTRASTE	CONNECTIQUE ENTRÉE	CONNECTIQUE SORTIE	VESA (MM)	RÉF.
V8	8"	4/3	1024 x 768	24/7	250	400:1	BNC /VGA/HDMI*/S-vidéo/Stereo Jack 3.5 in/RCA	Stereo Jack 3.5	75x75	047291
V10	10,4"	4/3	1024 x 768	24/7	350	450:1	BNC /VGA/HDMI*/S-vidéo/Stereo Jack 3.5 in/RCA	Stereo Jack 3.5	75x75	047284
CVE10W	10,1"	16/9	1920 X 1080	24/7	350	600:1	2 x BNC - VGA/HDMI*/S-vidéo/Stereo Jack 3.5 in	BNC/Stereo Jack 3.5	75x75	338769
V12	12"	4/3	1920 x 1024	24/7	300	500:1	BNC /VGA/HDMI*/S-vidéo/Stereo Jack 3.5 in	Stereo Jack 3.5	75x75	047297
V22 HD *	22"	16/9	1920 x 1080	24/7	250	1000:1	HDMI* - 2 x BNC(CVBS/TVI/AHD/CVI)	2 x BNC(CVBS/TVI/AHD/CVI)	100 x 100	792061
V24 HD *	24"	16/9	1920 x 1080	24/7	250	1000:1	HDMI* - 2 x BNC(CVBS/TVI/AHD/CVI)	2 x BNC(CVBS/TVI/AHD/CVI)	100 x 100	792063
V32	32"	16/9	1920 x 1080	24/7	300	1000:1	BNC/VGA/HDMI*/Stereo Jack 3.5 in/USB	BNC/Stereo Jack 3.5	100 x 100	338760

* Télécommande non comprise

MONITEURS DE VIDEOSURVEILLANCE AVEC VITRE DE PROTECTION



MODÈLE	TAILLE	FORMAT	RÉSOLUTION	UTILISATION	VITRE DE PROTECTION	LUMINOSITÉ (CD/M ²)	CONTRASTE	CONNECTIQUE ENTRÉE	CONNECTIQUE SORTIE	VESA (MM)	RÉF.
GV15	15"	4/3	1024 x 768	24/7	Verre trempé 2mm	250	500:1	2 x BNC - VGA/HDMI*/Stereo Jack 3.5 in	BNC/Stereo Jack 3.5	75x75	047134
GV17 HD	17"	5/4	1280 x 1024	24/7	Verre trempé 2mm	250	1000:1	BNC(CVBS/TVI/AHD/CVI)/VGA/HDMI*/Stereo Jack 3.5 in + RCA L/R	BNC(CVBS/TVI/AHD/CVI)/Stereo Jack 3.5	100 x 100	047133
GV19 HD	19"	5/4	1280 x 1024	24/7	Verre trempé 2mm	250	1000:1	BNC(CVBS/TVI/AHD/CVI)/VGA/HDMI*/Stereo Jack 3.5 in + RCA L/R	BNC(CVBS/TVI/AHD/CVI)/Stereo Jack 3.5	100 x 100	338763
GV22	22"	16/9	1920 x 1080	24/7	Verre trempé 2mm	250	1000:1	BNC /VGA/HDMI*/Stereo Jack 3.5 in/ RCA audio	BNC/Stereo Jack 3.5	100 x 100	047302
GV24	24"	16/9	1920 x 1080	24/7	Verre trempé 2mm	250	1000:1	BNC /VGA/HDMI*/Stereo Jack 3.5 in/ RCA audio	BNC/Stereo Jack 3.5	100 x 100	047173
GVB32 *	32"	16/9	1920 x 1080	24/7	Façade Full Glass	250	1000:1	2x BNC - VGA/HDMI*/Stereo Jack 3.5 in	BNC/Stereo Jack 3.5	100 x 100	338766

* Pas de définition 3D

MONITEURS POLYVALENTS VIDEOSURVEILLANCE ET AFFICHAGE DYNAMIQUE



MODÈLE	TAILLE	FORMAT	RÉSOLUTION	UTILISATION	MEDIA PLAYER INTÉGRÉ	LUMINOSITÉ (CD/M ²)	CONTRASTE	CONNECTIQUE ENTRÉE	CONNECTIQUE SORTIE	VESA (MM)	RÉF.
PV32 *	32"	16/9	1920 x 1080	24/7	Oui	200	1400:1	RCA/BNC/2xHDMI*/YPbPr/YCbCr/VGA/2x USB/adaptateur BNC->RCA et DVI->HDMI**	Stereo Jack 3.5	200 x 100	047051
PV43 4K	43"	16/9	3840 x 2160	24/7	Oui	250	1400:1	RCA/BNC/3xHDMI*/YPbPr/YCbCr/2x USB/adaptateur BNC->RCA et DVI->HDMI**	Stereo Jack 3.5	200 x 100	047057
PV49 4K	49"	16/9	3840 x 2160	24/7	Oui	350	1400:1	RCA/3xHDMI*/YPbPr/2x USB/adaptateur BNC->RCA et DVI->HDMI**	Stereo Jack 3.5	400 x 200	338777
PV55 4K	55"	16/9	3840 x 2160	24/7	Oui	300	1400:1	RCA/4xHDMI*/YPbPr/YCbCr/2x USB/adaptateur BNC->RCA et DVI->HDMI**	Stereo Jack 3.5	400 x 200	047061
PV65 4K	65"	16/9	3840 x 2160	24/7	Oui	350	1400:1	RCA/3xHDMI*/YPbPr/YCbCr/USB/adaptateur BNC->RCA et DVI->HDMI**	Stereo Jack 3.5	400 x 400	047062

* Full HD

MONITEURS PROTEGES ENVIRONNEMENTS DIFFICILES



MODÈLE	TAILLE	FORMAT	RÉSOLUTION	UTILISATION	ÉTANCHÉITÉ	VITRE DE PROTECTION	LUMINOSITÉ (CD/M ²)	CONTRASTE	CONNECTIQUE ENTRÉE	CONNECTIQUE SORTIE	VESA (MM)	RÉF.
FG 17	17"	4/3	1280 x 1024	24/7	/	Façade Full Glass	350	1000:1	HDMI* - VGA	/	75x75	047063
FG 19	19"	4/3	1280 x 1024	24/7	/	Façade Full Glass	350	1000:1	HDMI* - VGA	/	75x75	047064
FE 17 HB	17"	4/3	1280 x 1024	24/7	IP65 en façade	/	600	1000:1	HDMI* - VGA - DVI	Stereo Jack 3.5	75x75 / 100x100	047065
FE 19 HB	19"	4/3	1280 x 1024	24/7	IP65 en façade	/	600	1000:1	HDMI* - VGA - DVI	Stereo Jack 3.5	75x75 / 100x100	047066
TE 17 HB	17"	4/3	1280 x 1024	24/7	IP65	/	1000	1000:1	HDMI* - VGA	/	75x75 / 100x100	047067
TE 19 HB	19"	4/3	1280 x 1024	24/7	IP65	/	1000	1000:1	HDMI* - VGA	/	75x75 / 100x100	047068
TE 19W HB *	19"	16/9	1440 x 900	24/7	IP65	/	1000	1000:1	HDMI* - VGA	/	75x75 / 100x100	047069

* Pas de résolution SXGA

Digital media

Partage d'écrans	200
Solutions de RoomBooking	201
Médias players professionnels	202
Afficheurs professionnels LG	203-204
Afficheurs professionnels PHILIPS	205-206
Afficheurs professionnels IIYAMA	207
Afficheurs professionnels SONY	208
Afficheurs tactiles	209-210
Téléviseurs professionnels LG	211
Téléviseurs professionnels PHILIPS	212
Téléviseurs professionnels SONY	213
Distributeurs et prolongateurs sur RJ45	214-215
Prolongateurs et distributeurs HDMI®	216

EVOKO Liso
Réf. 020511
Page 201



Partage d'écrans

ScreenBeam®

ScreenBeam Inc, l'un des principaux fournisseurs de solutions et de collaboration sans fil, propose une expérience de partage d'écrans sans application sur tout appareil moderne afin d'apporter une collaboration sans fil intuitive dans toutes les réunions ou salles de classe. ScreenBeam est le partenaire de Microsoft pour la co-conception de l'affichage sans fil permettant de vivre des expériences Office 365 sans fil. Les solutions ScreenBeam sont utilisées comme plate-forme de validation des fonctionnalités d'affichage sans fil par des sociétés comme Microsoft, les principaux fabricants de PC et les leaders de l'industrie des appareils.

ScreenBeam 960

Sans application, ni câble ou adaptateur, ScreenBeam 960 offre une réplication d'écran native depuis les appareils Windows, Apple et Android !

- › Présentez sans problème depuis n'importe où dans la pièce
- › Collaborez sans fil avec prise en charge d'affichage tactile interactif.
- › Partagez toute forme de contenu : vidéos, images, diapositives, etc
- › Se connecte aux écrans, projecteurs, systèmes de contrôle et systèmes MTR via HDMI® et USB
- › Console de management centralisée (CMS) offerte : permet de gérer tous les ScreenBeam à distance depuis l'application ScreenBeam CMS



RÉF.

ScreenBeam 960

700131

ScreenBeam 1100 Plus

La solution d'affichage et de collaboration sans fil la plus adaptée pour les entreprises

La seule solution d'affichage sans fil 4K, sans application et sans dongle, disponible pour permettre aux utilisateurs depuis n'importe quel appareil de partager et d'annoter facilement le contenu sur les écrans d'une salle, avec prise en charge du retour tactile sans fil Microsoft Windows natif dans toutes les applications Microsoft Office 365, l'outil de productivité utilisé par la majorité des organisations dans le monde. Avec la technologie ScreenBeam Ghost Inking™, la latence du retour tactile sans fil Windows disparaît pour une expérience plus intuitive et plus naturelle du stylo au papier et une expérience de collaboration sans fil de premier ordre.

- › Solution native d'affichage sans fil, sans application, sans dongle multi OS
- › Entrée HDMI®
- › Mode "Quick Switch" pour passer d'un présentateur à l'autre sans se déconnecter
- › Mode "Multi View" pour diffuser jusqu'à 4 présentateurs en simultané
- › Multi-réseau flexible pour le personnel et les présentateurs invités
- › Vidéo conférence :
 - Intégration avec les MTR via entrée HDMI®
 - Mode ScreenBeam Conference pour faire du BYOM
- › Lecteur intégré d'affichage dynamique basé sur HTML



RÉF.

ScreenBeam 1100 Plus

700132

One : Quick Share LG Business Solutions

Partagez votre écran LG avec votre PC simplement !

PARTAGE D'ÉCRANS	MODE ADMIN	CONTRÔLE DE L'ÉCRAN	SON	WIFI	VIDÉO	CONNECTIVITÉ	LISTE DES MODÈLES LG COMPATIBLES
Oui (Max. 4 écrans)	Oui	Oui	Windows uniquement	IEEE 802.11 a/b/g/n/ac (Max. 30)	H.264	USB 2.0 Type-A (1)	65" / 55" / 49" UH7F (-H) 65" / 55" / 49" / 43" UH5F (-H) 65" / 55" / 49" / 43" UM3DG 86" / 75" / 65" / 55" / 50" / 43" UL3J

LG One : Quick Share est une solution de partage d'écrans sans fil disponible via LG webOS Signage*, composée d'une unité de transmission USB pour PC (SC-00DA) et de son application. Avec One: Quick Share, vous pouvez simplement partager l'écran personnel de votre PC avec les écrans LG Signage. Après une simple configuration initiale, la solution est facile à utiliser et vous permet de gérer les fonctions de base de LG Signage**.



RÉF.

LG SC-00DA

183102



* One:Quick Share peut ne pas être inclus dans certains produits.

** Le volume, le mode d'image, la luminosité auto, le chronomètre de présentation, l'agenda et les notes peuvent être paramétrés sur l'application d'ordinateur LG One:Quick Share.

EVOKO

EVOKO LISO

Solution hébergée sur serveur (On-Premises) permettant simplement et efficacement de gérer les salles de réunion d'une PME.

L'Evoko LISO est un écran 8" au design suédois épuré, relié en IP au serveur local hébergeant le logiciel Home, il permet de gérer localement ses réservations. Son système 3 couleurs indique au 1er coup d'œil l'état de chaque salle.

A cette fonction s'ajoute la possibilité via le serveur de calendrier (Microsoft, Google ou Lotus) de gérer depuis un poste de travail les réservations de salles, et de relayer en temps réel via chaque écran le statut de la salle qui lui est attribuée.

Enfin une appli pour mobile qui permet une réservation express depuis l'extérieur.

Le logiciel serveur Home, outre une interface de paramétrage complète, offre aussi des statistiques d'utilisation et une gestion centralisée du parc de LISO (support, mises à jour), et permet sur un afficheur grande taille déporté, d'afficher l'état de toutes les salles en temps réel à la communauté.

- > Ecran capacitif 8"
- > Connectivité RJ45 ave PoE+ ou WiFi n
- > Lecteur RFID 13.56MHz

NOUVEAU

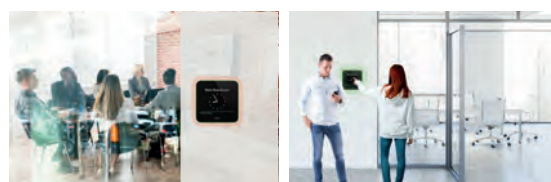
GARANTIE
02 ANSNOUVEAU
2022

	RÉF.
Ecran EVOKO LISO	020511
Garantie 5 ans (+3 ans)	020524

EVOKO NASO

Solution cloud (Microsoft Azure) permettant de gérer les salles de réunions d'une grande entreprise de manière riche et complète.

L'Evoko NASO est un écran 8" au design suédois revu par rapport au LISO relié au Cloud sur base d'un abonnement annuel. Son paramétrage est immédiat.

Son écran tactile permet de gérer localement ses réservations. Son système 3 couleurs indique au 1er coup d'œil l'état de chaque salle.

Il est possible d'y adjoindre une licence optionnelle Room Services offrant une panoplie de possibilités haut-de-gamme dévoilant toute la puissance du système NASO.

Notamment des possibilités de gestion de matériels à l'intérieur des salles, de possibilités d'agencement de mobilier, de prévision de déjeuners ... Ainsi que l'exploitation des capteurs et du lecteur RFID et un add-in à la messagerie Outlook (Microsoft 365), gérer depuis un poste de travail les réservations de salles, et de relayer en temps réel via chaque écran le statut de la salle qui lui est attribuée.

Enfin une appli pour mobile permet une réservation complète depuis l'extérieur.

- > Ecran capacitif 8"
- > Connectivité RJ45 ave PoE+ ou WiFi n
- > Lecteur RFID 13.56MHz

GARANTIE
02 ANSNOUVEAU
2022

	RÉF.
Ecran EVOKO NASO	020525
Garantie 5 ans (+3 ans)	020535
Accès cloud 1 an	020527
Accès cloud 3 ans	020539
Licence 1 an Room Services	020528
Licence 3 ans Room Services	020541

Media players professionnels

Application Sign Com

Application multiplateformes spécialement destinée à la lecture de contenus Rich Media sur réseau d'écrans (moniteurs, télévisions, écrans grand format à LED, murs d'images). Associée au logiciel Innes Screen composer, elle permet de diffuser des contenus de Digital Media de manière professionnelle.

- › Utilisable sur players Innes ou Windows (RunTime à associer obligatoirement)
- › Logiciel de composition à commander séparément
- › Compatible SMIL 3.0, JavaScript HTML5
- › Utilise l'accélération matérielle
eLinux ou Windows (OpenGL et DirectX)



INNES

RÉF.

Application Sign Com	020421
RunTime Gekkota pour appli Sign Com sous Windows	020429
Logiciel Screen Composer	020499

Player SMA 300

Media player particulièrement conseillé pour la communication en point de ventes. Associé avec l'application Sign Com et le logiciel Screen Composer, il permet de diffuser des contenus multifenêtrés, des vidéos HD ou Full HD, des contenus HTML5.

- › Media player à sortie HDMI®
- › Résolution de 720p à 1080p
- › A utiliser avec l'application Sign Com (non fournie)
- › Carte SD 8 Go



Qeedji

RÉF.

Player SMA 300 / 1080p / 8 Go	020446
Application Sign Com	020421
Logiciel Screen Composer	020499

Tablette 10" Android TAB10S dédiée au Digital Signage

Une tablette ultra-fiable pour recevoir toutes vos applications !

La tablette est dédiée à un usage professionnel en fixité et ne nécessite aucune batterie.

Enrichie d'applications Android (non fournies, les installer par APK), elle est appropriée à la réservation de salles de réunion en lien avec un système de calendrier comme MS-Exchange ou GSuite.

Elle peut aussi être utilisée pour une consultation multimédia ou en complément d'un système de gestion technique de bâtiment.

La tablette est équipée d'un système d'accroche arrière pour le montage facile sur une cloison, un support de table ou un bras de déport.

- › Epaisseur : 11 mm
- › Android : 9 (AOSP)
- › Alimentation : PoE
- › Contour lumineux : 3 couleurs

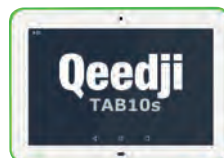

RÉF.

Tablette Android 10"	020416
----------------------	---------------

Player DMB 400

Media player particulièrement conseillé pour la communication audiovisuelle en entreprise. Associé avec l'application Sign Com et le logiciel Screen Composer, il permet de diffuser des contenus multifenêtrés, des vidéos Ultra HD, des contenus HTML5, du H265, du PDF...

- › Media player à sortie HDMI® 2.0
- › Résolution 3840 x 2160
- › Processeur Quad Core ARM 1.2GHz + GPU
- › SSD 16 ou 128 Go
- › A utiliser avec l'application Sign Com (non fournie)



Qeedji

RÉF.

Player DMB 400 16 Go SSD	020447
Player DMB 400 128 Go SSD	047475
Application Sign Com	020421
Logiciel Screen Composer	020499

Licence pour logiciel d'affichage dynamique Cloud Edition 1 player

Licence pour 3 ans !

TV Tools est une solution logicielle complète hébergée. Elle permet de réaliser facilement une administration des contenus par interface Web, et une diffusion de qualité via une application SoC player à installer sur les appareils d'affichage (tablettes ou écrans avec SoC) ou player matériel séparé. L'interface permet de définir l'affichage de ses contenus via des templates pré-définis ou entièrement réalisables sur-mesure ; d'organiser leur diffusion via un agenda ; d'administrer les écrans organisés en groupes. Le logiciel permet aussi sans module supplémentaire de gérer des salles de réunion.

- › Player logiciel compatible multiplateformes : Android, Web OS, Windows, SoC Samsung, HTML
- › Templates multizones supportant les vidéos HD jusqu'à l'UHD (suivant le player)
- › Interface graphique utilisateur intuitive (glisser / déposer)
- › Gestion des standards de fichiers les plus répandus dont le PowerPoint et les animations Flash (natif sous windows)
- › Grille de programmation détaillée



RÉF.

Licence pour logiciel d'affichage dynamique	020475
---	---------------



Toutes les gammes d'afficheurs LG sont chez nous !

Contactez votre commercial pour plus d'informations!



ÉCRANS HAUTE LUMINOSITÉ DÉDIÉS AUX VITRINES

Série XS

La série XS est idéale pour dynamiser votre communication visuelle dans les emplacements à très forte exposition lumineuse grâce à une luminosité élevée allant de 2 500 à 4 000 cd/m². Elle affiche vos contenus avec netteté et attire l'attention des spectateurs ce qui en fait l'écran indispensable notamment pour la visibilité extérieure.

GARANTIE
03 ANS



MODÈLE	UTILISATION	LUMINOSITÉ CD/M ²	DIAGONALE	RÉSOLUTION	WIFI	BEZEL (MM)	HDMI*/VGA/DISPLAYPORT	PORTRAIT / PAYSAGE	HAUT-PARLEURS (W)	OS	VESA	REF:
49XS2E	24/7	2500	49"	1920x1080	via Dongle	9-6,5	2/-/1	Oui/Oui	2 x 10	webOS 3.0	600 X 400	182139
55XS2E	24/7	2500	55"	1920x1080	via Dongle	12-9,9	2/-/1	Oui/Oui	2 x 10	webOS 3.0	600 X 400	980291
75XS2E	24/7	2500	75"	3840x2160	via Dongle	11,8	2/-/1	Oui/Oui	2 x 10	webOS 3.0	600 X 400	182205
49XS4J	24/7	4000	49"	1920x1080	Oui	9-6,5	2/-/1	Oui/Oui	Non	webOS 4.1	600 X 400	182493
55XS4J	24/7	4000	55"	1920x1080	Oui	12,0-9,9	2/-/1	Oui/Oui	Non	webOS 4.1	600 X 400	182492
75XS4G	24/7	4000	75"	3840x2160	Oui	13,8	2/-/2	Oui/Oui	Non	webOS 4.1	600 X 400	182567

ÉCRAN POLYVALENT ET PERFORMANT

Série SM5J

Le 32SM5J de LG est une solution idéale pour un affichage polyvalent et performant. Doté du dernier webOS 6.0, il vous permettra de réaliser tous vos projets avec une fluidité remarquable. A la pointe de la technologie, le 32SM5J peut être contrôlé par Bluetooth ou servir de point d'accès sans fil via WiFi.

GARANTIE
03 ANS



MODÈLE	UTILISATION	LUMINOSITÉ CD/M ²	DIAGONALE	RÉSOLUTION	WIFI	BEZEL (MM)	HDMI*/VGA/DISPLAYPORT	CHAINABLE	HAUT-PARLEURS (W)	OS	VESA	REF:
32SM5J	24/7	400	32"	1920x1080	Oui	13-18	3/-/-	Non	Oui	webOS 6.0	200 x 200	182616

Afficheurs professionnels LG



ÉCRANS UHD ANTI-REFLETS

Série UH5F-H

Les gammes Ultra-HD LG offrent le meilleur de la technologie LCD avec une image à couper le souffle et un niveau de détail impressionnant. Ils sont équipés d'un SoC multicore et d'un système d'exploitation webOS avec un média player intégré capable de décoder le HEVC. Les spectateurs peuvent être gênés par des reflets inutiles lorsqu'ils regardent un écran dans des conditions de forte luminosité. La série UH5F-H a résolu ces inconvénients grâce à un revêtement anti-reflets, ce qui améliore la visibilité et la lisibilité de l'écran.



GARANTIE
03
ANS

MODÈLE	DIAGONALE	LUMINOSITÉ CD/M²	UTILISATION	RÉSOLUTION	MÉDIA PLAYER USB	BEZEL (MM)	HDMI*/VGA/DISPLAYPORT/DVI-D	CHAINABLE	HAUT-PARLEURS (W)	VESA	WIFI	REF.
43UH5F-H	43"	500	24/7	3840x2160	Oui	8,4-14,4	3-/1/1	Oui	Oui	200 x 200	Oui	182570
49UH5F-H	49"	500	24/7	3840x2160	Oui	9,9-14,4	3-/1/1	Oui	Oui	300 x 300	Oui	182577
55UH5F-H	55"	500	24/7	3840x2160	Oui	9,9-14,4	3-/1/1	Oui	Oui	300 x 300	Oui	182576
65UH5F-H	65"	500	24/7	3840x2160	Oui	9,9-14,5	3-/1/1	Oui	Oui	300 x 300	Oui	182569
75UH5F-H	75"	500	24/7	3840x2160	Oui	14,9	3-/1/1	Oui	Oui	600 x 400	Oui	182364
86UH5F-H	86"	500	24/7	3840x2160	Oui	14,9	3-/1/1	Oui	Oui	600 x 400	Oui	182465
98UH5F-H	98"	500	24/7	3840x2160	Oui	14,9	3-/1/1	Oui	Oui	800 x 400	Oui	182568

ÉCRANS ULTRA-STRETCH SIGNAGE

Séries BH5F et BH7G

Profitez d'un écran Ultra-HD offrant un affichage original large et non-encombrant. Redonnez vie aux espaces inutilisés et laissez de côté grâce à une installation sans restrictions.

GARANTIE
03
ANS



MODÈLE	DIAGONALE	LUMINOSITÉ CD/M²	UTILISATION	RÉSOLUTION	MÉMOIRE INTERNE	RATIO	HDMI*/DISPLAYPORT*/DISPLAYPORT/DVI-D	CHAINABLE	DALLE	VESA	WIFI	REF.
86BH5F	86"	500	24/7	3840x600	8 Go	58:9	3/2/1/1	Oui	IPS	600 x 200	Oui	182373
88BH7G	88"	700	24/7	3840x1080	8 Go	32:9	3/2/1/1	Oui	IPS	600 x 400	Oui	182585

ÉCRANS UHD PERFORMANTS ET POLYVALENTS

Série UL3J

Un affichage ultra haute définition pour animer votre communication avec la série UL3J. Les écrans de la série UL3J sont très fins, ce qui permet de gagner de l'espace et de faciliter l'installation. Par ailleurs, elle augmente l'expérience immersive offerte par l'écran et apporte un design sophistiqué.

GARANTIE
03
ANS



MODÈLE	DIAGONALE	LUMINOSITÉ CD/M²	UTILISATION	RÉSOLUTION	Taux de rafraîchissement	DALLE	Portrait / Paysage	CHAINABLE	HAUT-PARLEURS (W)	VESA	WIFI	REF.
43UL3J	43"	300	16/7	3840x2160	60 Hz	IPS	Oui/Oui	Oui	Oui	200 x 200	Oui	182494
50UL3J	50"	400	16/7	3840x2160	60 Hz	IPS	Oui/Oui	Oui	Oui	200 x 200	Oui	182495
55UL3J	55"	400	16/7	3840x2160	60 Hz	IPS	Oui/Oui	Oui	Oui	300 x 300	Oui	182496
65UL3J	65"	400	16/7	3840x2160	60 Hz	IPS	Oui/Oui	Oui	Oui	300 x 300	Oui	182497
75UL3J	75"	330	16/7	3840x2160	60 Hz	IPS	Oui/Oui	Oui	Oui	400 x 400	Oui	182499
86UL3J	86"	330	16/7	3840x2160	120 Hz	IPS	Non/Oui	Oui	Oui	600 x 400	Oui	182498

PHILIPS

Série Q-Line

Informez et captivez le public, grâce à l'écran Ultra HD professionnel Philips Q-Line.

Prête à tout, la série Q-Line est facile à configurer et disponible en FHD et 4K UHD pour un engagement puissant. Ces écrans ne nécessitent d'aucun matériel supplémentaire et peuvent être configurés pour presque toutes les fonctions.

Connectez et partagez facilement du contenu pour une efficacité optimale de vos réunions et de vos présentations.

L'Android intégré vous donne accès à plus d'appareils et d'applications, tandis que CMND permet une communication interne pouvant être mise à jour à l'instant.



GARANTIE

03 ANS



CMND & CREATE

CMND & CONTROL

MODÈLE	UTILISATION	LUMINOSITÉ CD/M²	DIAGONALE (EN POUCE)	RÉSOLUTION	TYPE DE DALLE	INSTALLATION	HDMI /VGA /DISPLAYPORT	HAUT-PARLEURS	OS	VESA (MM)	RÉF
32BDL3550Q/00	18/7	350	32"	1920 x 1080	VA	Portrait/Paysage	2 /1 /0	2 x 10 Watts	Android 8	200 x 200	181446
43BDL3550Q/00	18/7	400	43"	3840 x 2160	IPS	Portrait/Paysage	2 /1 /0	2 x 10 Watts	Android 8	200 x 200	181447
50BDL3550Q/00	18/7	400	50"	3840 x 2160	VA	Portrait/Paysage	2 /1 /0	2 x 10 Watts	Android 8	400 x 400	181448
55BDL3550Q/00	18/7	400	55"	3840 x 2160	IPS	Portrait/Paysage	2 /1 /0	2 x 10 Watts	Android 8	400 x 400	181449
65BDL3550Q/00	18/7	400	65"	3840 x 2160	IPS	Portrait/Paysage	3 /1 /0	2 x 10 Watts	Android 8	400 x 400	181454
75BDL3550Q/00	18/7	400	75"	3840 x 2160	IPS	Portrait/Paysage	3 /1 /0	2 x 10 Watts	Android 8	600 x 400	181459
86BDL3550Q/00	18/7	400	86"	3840 x 2160	IPS	Portrait/Paysage	3 /1 /0	2 x 10 Watts	Android 8	600 x 400	181475

Série D-Line

Quand la performance rencontre la polyvalence !

Allant jusqu'à 98", cet écran 24/7 est le choix idéal pour un contenu impactant. Vous pouvez l'utiliser aussi bien en paysage qu'en portrait.

Android intégré offre une infinité de possibilités.

La fonction CMND permet de gérer du contenu rapidement sur les écrans sous Android et de faire des mises à jour sur tous les écrans Philips. Grâce au FailOver, assurez la continuité de la diffusion de votre contenu.

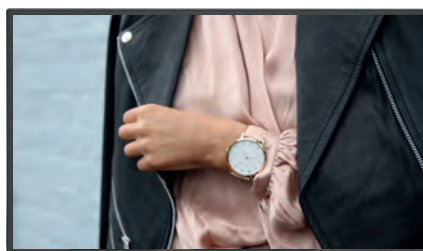

GARANTIE

03 ANS



CMND & CREATE

CMND & CONTROL

MODÈLE	UTILISATION	LUMINOSITÉ CD/M²	DIAGONALE (EN POUCE)	RÉSOLUTION	TYPE DE DALLE	INSTALLATION	HDMI /VGA /DISPLAYPORT	HAUT-PARLEURS	OS	VESA (MM)	RÉF
32BDL4550D/00	24/7	400	32"	1920 x 1080	IPS	Portrait/Paysage	3 /1 /1	2 x 10 Watts	Android 8	200 x 200	182598
43BDL4550D/00	24/7	500	43"	3840 x 2160	IPS	Portrait/Paysage	3 /1 /1	2 x 10 Watts	Android 8	200 x 200	182607
50BDL4550D/00	24/7	500	50"	3840 x 2160	VA	Portrait/Paysage	3 /1 /1	2 x 10 Watts	Android 8	400 x 400	182600
55BDL4550D/00	24/7	500	55"	3840 x 2160	VA	Portrait/Paysage	3 /1 /1	2 x 10 Watts	Android 8	400 x 400	182601
65BDL4550D/00	24/7	500	65"	3840 x 2160	IPS	Portrait/Paysage	3 /1 /1	2 x 10 Watts	Android 8	400 x 400	182602
75BDL4550D/00	24/7	500	75"	3840 x 2160	IPS	Portrait/Paysage	3 /1 /1	2 x 10 Watts	Android 8	600 x 400	182603
86BDL4550D/00	24/7	500	86"	3840 x 2160	IPS	Portrait/Paysage	3 /1 /1	2 x 10 Watts	Android 8	600 x 400	182604
98BDL4550D/00	24/7	500	98"	3840 x 2160	IPS	Portrait/Paysage	3 /1 /1	2 x 10 Watts	Android 8	800 x 400	182605

Série P-Line

Continuez à performer dans des environnements difficiles !

Avec des composants ultra-résistants et sa haute luminosité, la série P-Line est conçue pour un fonctionnement 24/7.

Son grand angle de vue permet de communiquer clairement les informations importantes.

Un choix parfait pour la restauration et les secteurs industriels.



GARANTIE

03 ANS



CMND & CREATE

CMND & CONTROL

MODÈLE	UTILISATION	LUMINOSITÉ CD/M²	DIAGONALE (EN POUCE)	RÉSOLUTION	TYPE DE DALLE	INSTALLATION	HDMI /USB /DISPLAYPORT	HAUT-PARLEURS	OS	VESA (MM)	RÉF
43BDL3017P/00	24/7	700	43"	3840 x 2160	IPS	Portrait/Paysage	2 /1 /1	2 x 10 Watts	Android 5.1	400 x 400	182630
50BDL3017P/00	24/7	700	50"	3840 x 2160	VA	Portrait/Paysage	2 /1 /1	2 x 10 Watts	Android 5.1	400 x 400	182618
55BDL5055P/00	24/7	500	55"	1920 x 1080	IPS	Portrait/Paysage	2 /1 /1	2 x 10 Watts	Android 5.1	400 x 400	181395
55BDL5057P/00	24/7	700	55"	1920 x 1080	IPS	Portrait/Paysage	2 /1 /1	2 x 10 Watts	Android 5.1	400 x 400	181398

Afficheurs professionnels PHILIPS

PHILIPS

Série H-Line

Démaquez-vous quel que soit l'environnement !

La haute luminosité de la série H permet à votre contenu d'attirer l'attention qu'il mérite. Des composants robustes rendent cet écran idéal pour un fonctionnement 24 h /24 et 7 j /7.

Faites-vous remarquer dans la foule grâce à une ultra haute luminosité de 3000 cd/m² et attirez plus de clients ! Créez et contrôlez facilement votre contenu sur un ou plusieurs écrans grâce à la fonctionnalité CMND, tout en diminuant vos coûts de fonctionnement avec SmartPower.



Réf. 182606



Réf. 722510

GARANTIE
03 ANS

MODÈLE	UTILISATION	LUMINOSITÉ CD/M ²	DIAGONALE (EN POUÇES)	RÉSOLUTION	TYPE DE DALLE	INSTALLATION	HDMI* /VGA / DISPLAYPORT	HAUT-PARLEURS	OS	VESA (MM)	RÉF.
55BDL6002H/00	24/7	2500	55"	1920 x 1080	VA	Portrait/Paysage	2/1/1	2 x 10 W	Android	400 x 400	182606
75BDL3003H/00	24/7	3000	75"	3840 x 1260	IPS	Portrait/Paysage	2/1/1	2 x 10 W	Android	600 x 400	722510

Série X-Line

Attirez l'attention avec un écran de la série X !

Un mur d'images adapté à vos besoins. Le Bezel ultra fin permet une liaison presque invisible pour un affichage de toutes tailles. Notre fonctionnalité Advanced Colour Calibration assure une image claire dans toutes les conditions d'éclairage.

Conçu pour un fonctionnement 24/7, ce mur d'images est idéal pour les espaces publics et pour tout espace nécessitant un contenu animé. En cas de panne de la source principale, le FailOver bascule automatiquement sur la source de sauvegarde.



Réf. 182617

GARANTIE
03 ANS

MODÈLE	UTILISATION	LUMINOSITÉ CD/M ²	DIAGONALE (EN POUÇES)	RÉSOLUTION	TYPE DE DALLE	INSTALLATION	HDMI* /VGA / DISPLAYPORT	HAUT-PARLEURS	OS	VESA (MM)	RÉF.
SÉRIE X CORPORATE - 3,5 MM BORDS À BORDS											
55BDL3105X/02	24/7	500	55"	1920 x 1080	IPS	Portrait/Paysage	2/1/1	2 x 10 W	Android	400 x 400	181579
55BDL3107X/02	24/7	700	55"	1920 x 1080	IPS	Portrait/Paysage	1/1/1	2 x 10 W	Android	400 x 400	181585
SÉRIE X - 3,5 MM BORDS À BORDS											
49BDL2005X/00	24/7	500	49"	1920 x 1080	IPS	Portrait/Paysage	2/1/1	2 x 10 W	Android	400 x 400	182617
55BDL2005X/00	24/7	500	55"	1920 x 1080	IPS	Portrait/Paysage	2/1/1	2 x 10 W	Android	400 x 400	182620
SÉRIE X - 1,8 MM BORDS À BORDS											
55BDL4007X/00	24/7	700	55"	1920 x 1080	IPS	Portrait/Paysage	2/1/1	2 x 10 W	Android	400 x 400	181473

Afficheurs professionnels IIYAMA



Affichage dynamique

Les moniteurs grands formats de IIYAMA pour l'affichage dynamique sont parfaitement adaptés pour être utilisés comme écrans d'affichage et d'informations dans différents secteurs et environnements tels que la vente au détail, les entreprises, l'éducation, les transports et les soins de santé.

Ils sont disponibles en plusieurs tailles (du 32" au 98") et avec différentes résolutions, caractéristiques et spécifications. Ils peuvent être utilisés en orientation paysage ou portrait et disposent d'un fonctionnement en 24/7 ou 18/7.

GARANTIE
03
ANS

Réf. 189610

Gamme ProLite LH

GARANTIE
03
ANS

Réf. 190216



Réf. 189611

MODÈLE	UTILISATION	LUMINOSITÉ CD/M ²	DIAGONALE (EN POUCES)	RÉSOLUTION	TYPE DE DALLE	INSTALLATION	HDMI*/DPV/GA/DVI	HAUTS-PARLEURS	OS	VESA (MM)	RÉF.
LH4342UHS-B3	18/7	500	43"	3840 x 2160	IPS	Portrait/Paysage	3/1/1/1	2 x 10 Watts	Android 8	200 x 200	190216
LH5042UHS-B3	18/7	500	50"	3840 x 2160	IPS	Portrait/Paysage	3/1/1/1	2 x 10 Watts	Android 8	400 x 400	189610
LH5542UHS-B3	18/7	500	55"	3840 x 2160	IPS	Portrait/Paysage	3/1/1/1	2 x 10 Watts	Android 8	400 x 400	189612
LH6542UHS-B3	18/7	500	65"	3840 x 2160	IPS	Portrait/Paysage	3/1/1/1	2 x 10 Watts	Android 8	400 x 400	190203
LH7542UHS-B3	18/7	500	75"	3840 x 2160	IPS	Portrait/Paysage	3/1/1/1	2 x 10 Watts	Android 8	600 x 400	190206
LH8642UHS-B3	18/7	500	86"	3840 x 2160	IPS	Portrait/Paysage	3/1/1/1	2 x 10 Watts	Android 8	600 x 400	189611



Réf. 767015

GARANTIE
03
ANS

MODÈLE	UTILISATION	LUMINOSITÉ CD/M ²	DIAGONALE (EN POUCES)	RÉSOLUTION	TYPE DE DALLE	INSTALLATION	HDMI*/DPV/GA/DVI	HAUTS-PARLEURS	OS	VESA (MM)	RÉF.
LH3252HS-B1	24/7	400	32"	1920 x 1080	IPS	Portrait/Paysage	2/1/1/-	2 x 10 Watts	Android 8	200 x 200	190239
LH4352UHS-B1	24/7	500	43"	3840 x 2160	IPS	Portrait/Paysage	3/1/1/-	2 x 10 Watts	Android 8	200 x 200	190229
LH5052UHS-B1	24/7	500	50"	3840 x 2160	VA	Portrait/Paysage	3/1/1/-	2 x 10 Watts	Android 8	400 x 400	190231
LH5552UHS-B1	24/7	500	55"	3840 x 2160	VA	Portrait/Paysage	3/1/1/-	2 x 10 Watts	Android 8	400 x 400	190233
LH6552UHS-B1	24/7	500	65"	3840 x 2160	IPS	Portrait/Paysage	3/1/1/-	2 x 10 Watts	Android 8	400 x 400	190234
LH9852UHS-B1	24/7	500	98"	3840 x 2160	IPS	Portrait/Paysage	3/1/1/1	2 x 10 Watts	Android 8	800 x 500	767015

Afficheurs professionnels SONY

SONY

Série BZ30J

Polyvalents, ces écrans se destinent aussi bien au monde de l'entreprise qu'à celui de l'éducation et équiperont des salles de réunion, des amphithéâtres, des salles de conférences...

Des applications d'affichage dynamique sont également envisageables.

GARANTIE
03
ANS



MODÈLE	UTILISATION	LUMINOSITÉ CD/M ²	DIAGONALE (POUCES)	RÉSOLUTION (PIXELS)	CONTRASTE	HAUT-PARLEURS	TYPE DE DALLE	WIFI	OS	VESA (MM)	RÉF.
FW-32BZ30J	24/7	300	32"	3840 x 2160	3000:1	2 x 5 Watts	VA	Oui	Android 10	100 x 200	793187
FW-43BZ30J	24/7	440	43"	3840 x 2160	1200:1	2 x 10 Watts	IPS	Oui	Android 10	200 x 200	793201
FW-50BZ30J	24/7	440	50"	3840 x 2160	5000:1	2 x 10 Watts	VA	Oui	Android 10	200 x 200	793251
FW-55BZ30J	24/7	440	55"	3840 x 2160	1200:1	2 x 10 Watts	IPS	Oui	Android 10	300 x 300	793501
FW-65BZ30J	24/7	440	65"	3840 x 2160	1200:1	2 x 10 Watts	IPS	Oui	Android 10	300 x 300	793601
FW-75BZ30J	24/7	440	75"	3840 x 2160	1200:1	2 x 10 Watts	IPS	Oui	Android 10	300 x 300	793611

Série BZ40H

Communiquez de manière plus intelligente.

Les écrans professionnels les plus brillants sont le choix pour une collaboration intelligente dans l'environnement commercial d'aujourd'hui.

Associant de grandes et belles tailles images à des fonctionnalités axées sur la productivité, elles sont idéales pour partager du contenu lors de réunions d'équipe et de vidéoconférences socialement éloignées.

GARANTIE
03
ANS



MODÈLE	UTILISATION	LUMINOSITÉ CD/M ²	DIAGONALE (POUCES)	RÉSOLUTION (PIXELS)	CONTRASTE	HAUT-PARLEURS	TYPE DE DALLE	WIFI	OS	VESA (MM)	RÉF.
FW-55BZ40H	24/7	620	55"	3840 x 2160	6000:1	2 x 10 Watts	VA	Oui	Android 9.0	300 x 300	791972
FW-65BZ40H	24/7	620	65"	3840 x 2160	6000:1	2 x 10 Watts	VA	Oui	Android 9.0	300 x 300	765435
FW-75BZ40H/1	24/7	620	75"	3840 x 2160	6000:1	2 x 10 Watts	VA	Oui	Android 9.0	300 x 300	792376
FW-85BZ40H	24/7	620	85"	3840 x 2160	4000:1	2 x 10 Watts	VA	Oui	Android 9.0	400 x 400	793051

BZ40J

Optez pour de superbes images lumineuses et en 4K à des fonctionnalités adaptées en entreprise.

GARANTIE
03
ANS



MODÈLE	UTILISATION	LUMINOSITÉ CD/M ²	DIAGONALE (POUCES)	RÉSOLUTION (PIXELS)	CONTRASTE	HAUT-PARLEURS	TYPE DE DALLE	WIFI	OS	VESA (MM)	RÉF.
FW-100BZ40J	24/7	600	100"	4K HDR	9000:1	2 x 10 Watts	VA	Oui	Android 10	600 x 400	792631

Afficheurs tactiles PHILIPS



PHILIPS

Série T-line

L'affichage interactif dans toutes vos salles !

Que ce soit en usage autonome grâce à l'ensemble des fonctionnalités embarquées (Android, CMND, navigateur programmable, TBI, partage sans fil et autres) ou, facilement associée avec toutes les solutions externes grâce à une comptabilité USB Plug&Play, la série T-Line est une large gamme adaptée à tous les usages interactifs. Ainsi, la gamme facilite la réservation de salles (10" avec indicateur lumineux de disponibilité LED) à la salle de réunion (visioconférence, collaboration) en passant par la borne d'information ou d'orientation.



MODÈLE	UTILISATION	LUMINOSITÉ CD/M²	DIAGONALE	RÉSOLUTION	MULTI-TOUCH	PARTAGE D'ÉCRAN	HDMI /VGA /USB	HAUT-PARLEURS (W)	OS	WIFI	VESA	RÉF
43BDL3452T/00	18/7	400	43"	3840x2160	20 points	Oui	2/1/3	2 x 10	Android 8.0	Oui	200 x 200	184469
55BDL3452T/00	18/7	400	55"	3840x2160	20 points	Oui	2/1/3	2 x 10	Android 8.0	Oui	400 x 400	181467
65BDL3552T/00	18/7	350	65"	3840x2160	20 points	Oui	4/-/6	2 x 20	Android 9	-	400 x 400	181436
75BDL3552T/00	18/7	420	75"	3840x2160	20 points	Oui	4/-/6	2 x 20	Android 9	-	600 x 400	181437
86BDL3552T/00	18/7	420	86"	3840x2160	20 points	Oui	4/-/6	2 x 20	Android 9	-	600 x 400	181438

Série C-Line

L'écran interactif pour optimiser vos réunions !

Maximisez l'engagement et inspirez la collaboration avec la série C-Line interactive de Philips. Associant design et robustesse, la série C-Line est équipée des dernières technologies tactiles capacitives (PCAP ou IncellTouch) 10 touchés. Grâce à des interfaces intuitives personnalisables, vous exploitez facilement les fonctionnalités d'annotation, tableau blanc interactif ou visioconférence intégrées nativement, ou directement installées par vos soins sur les plateformes Android ou Windows hautes performances permettant d'adapter nos matériels à tous vos besoins en matière de visioconférence et/ou collaboration. Pour encore plus de flexibilité, nos moniteurs vous offrent des solutions de partage de contenu sans fil (Interact ou IMD T Sync) compatibles avec tout votre matériel (Windows, Mac, Android, et Chrome) vous permettant d'exploiter de manière interactive vos propres outils logiciels métiers. Enfin, pour encore moins de contraintes, nos dongles de partage sans fil (CRD61 et CRD81) vous permettront un partage de contenus sans fil et sans aucune installation ou configuration.



NOUVEAU

GARANTIE
03 ANS

MODÈLE	UTILISATION	LUMINOSITÉ CD/M²	DIAGONALE	RÉSOLUTION	MULTI-TOUCH	PARTAGE D'ÉCRAN	HDMI /VGA /USB	HAUT-PARLEURS (W)	OS	WIFI	VESA	RÉF
55BDL6051C/00	18/7	350	55"	3840 x 2160	10 points	Oui	4/-/5	2 x 20	Android 9	Oui	400 x 400	182458
65BDL6051C/00	18/7	350	65"	3840 x 2160	10 points	Oui	4/-/6	2 x 20	Android 9	Oui	400 x 400	182459
75BDL6051C/00	18/7	350	75"	3840 x 2160	10 points	Oui	4/-/6	2 x 20	Android 9	Oui	600 x 400	182460
86BDL6051C/00	18/7	350	86"	3840 x 2160	10 points	Oui	4/-/6	2 x 20	Android 9	Oui	600 x 400	182461

Ecrans tactiles et interactifs

Série TR3DJ/BG

Grâce à une technologie tactile différenciée et à la pointe de la technologie, la série TR3DJ prend en charge les fonctions multi-touch et d'écriture pour un design précis et une qualité tactile authentique. En outre, les navigateurs Air Class et Web prennent en charge la communication multidirectionnelle et l'apprentissage interactif.

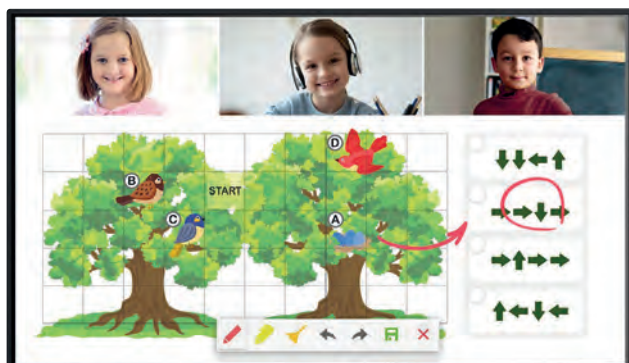
GARANTIE
03
ANS

MODÈLE	UTILISATION	LUMINOSITÉ CD/M ²	DIAGONALE	RÉSOLUTION	MULTI-TOUCH	PARTAGE D'ÉCRAN	HDMI*/VGA/DP /USB	HAUT-PARLEURS (W)	OS	WIFI	VESA (MM)	RÉF.
55TR3BG	16/7	350	55"	3840x2160	20 points	Oui	3/11/-/6	Oui	Android 8.0	Oui	400 X 200	182539
65TR3DJ	16/7	300	65"	3840x2160	20 points	Oui	3/11/-/6	Oui	Android 8.0	Oui	600 X 400	182651
75TR3DJ	16/7	300	75"	3840x2160	20 points	Oui	3/11/-/6	Oui	Android 8.0	Oui	800 X 400	182666
86TR3DJ	16/7	300	86"	3840x2160	20 points	Oui	3/11/-/6	Oui	Android 8.0	Oui	800 X 600	182667

Série Prolite TE

Partagez votre vision grâce à cette solution parfaite pour l'usage éducatif et professionnel. La Résolution UHD (3840 x 2160), plus connue sous la dénomination 4K, vous offre une zone d'affichage gigantesque avec 4 fois plus d'espace d'information et de travail qu'un écran classique en Full HD. En raison de sa haute densité de points par pouce (DPI), il affichera des images incroyablement fines et pointues.

L'écran supporte la lecture de présentations, de vidéos haute résolution et de presque tout autre type de contenus.

Le revêtement anti-reflets réduit considérablement la réflexion ambiante dans les environnements très lumineux sans compromettre la netteté et la clarté de l'image.

Partagez, diffusez et modifiez le contenu de n'importe quel appareil directement sur l'écran et transformez vos réunions ou leçons en une session interactive rapide et transparente avec le module WiFi inclus (OWM001) et l'application ScreenSharePro.

GARANTIE
03
ANS

MODÈLE	UTILISATION	LUMINOSITÉ CD/M ²	DIAGONALE (POUCES)	RÉSOLUTION (PIXELS)	TYPE DE DALLE	CONTRASTE	HAUT-PARLEURS	TECHNOLOGIE TACTILE	CONNECTIQUE	VESA (MM)	POINTS DE CONTACT	RÉF.
TE5503MIS-B2AG	18/7	390	55"	3840 x 2160	IPS	1200:1	2 x 12 Watts	Infrarouge	HDMI® x3 / VGA x1 / USB x 6	400 x 200	20	190236
TE6504MIS-B2AG	24/7	400	65"	3840 x 2160	IPS	1200:1	2 x 16 Watts	PureTouch-IR	HDMI® x3 / VGA x1 / USB x 5	600 x 400	20	190221
TE7504MIS-B2AG	24/7	400	75"	3840 x 2160	IPS	1200:1	2 x 16 Watts	PureTouch-IR	HDMI® x3 / VGA x1 / USB x 5	800 x 400	20	190263
TE8604MIS-B2AG	24/7	400	86"	3840 x 2160	IPS	1200:1	2 x 16 Watts	PureTouch-IR	HDMI® x3 / VGA x1 / USB x 5	800 x 600	20	190264



STAND ALONE HD

Un téléviseur commercial polyvalent

Les téléviseurs commerciaux LG sont spécialement conçus pour l'hôtellerie et les commerces. Vos clients apprécieront les interfaces conviviales du LT340C, ainsi que sa magnifique qualité d'image et de vidéo.



GARANTIE
03 ANS

MODÈLE	DIAGONALE (EN POUÇES)	RÉSOLUTION	HAUT-PARLEURS (W)	RJ45/WIFI	HDMI*/VGA/USB	SORTIE JACK	SORTIE HP	TUNER	LOGICIEL ADMINISTRATION ÉCRANS ET CRÉATION DE CONTENUS	MODE PRISON/HÔTEL	TÉLÉCOMMANDE	SMART TV	RÉF
43LT340C	43"	1920 x 1080	2 x 10	Oui/-	2/1/1	1	2	DVB-T2/C/S2	Pro: Centric Direct	Oui	1	Non	182231
32LT340C	32"	1368 x 768	2 x 5	Oui/-	2/1/1	1	2	DVB-T2/C/S2	Pro: Centric Direct	Oui	1	Non	182218
28LT340C	28"	1368 x 768	2 x 5	Oui/-	2/1/1	1	2	DVB-T2/C/S2	Pro: Centric Direct	Oui	1	Non	182552

SMART TV SIGNAGE

Affichage dynamique hybride et téléviseur professionnel

La série UR640S est spécialement conçue pour divers environnements commerciaux. En offrant la compatibilité avec les systèmes de contrôle AV et DPM (Display Power Management), ainsi que sa connectivité intelligente, son interface simple et conviviale et sa qualité d'image UHD.



GARANTIE
03 ANS

MODÈLE	DIAGONALE (EN POUÇES)	RÉSOLUTION	HAUT-PARLEURS (W)	RJ45/WIFI	HDMI*/VGA/USB	IPTV	LUMINOSITÉ (CD/M²)	TUNER	SUPPORT	MODE PRISON/HÔTEL	TÉLÉCOMMANDE	SMART TV	RÉF
86UR640S	86"	3840 x 2160	2 x 10	Oui/Oui	3/-/1	Oui	330	DVB-T2/C/S2	2 pieds	Oui	1	Oui	182656
75UR640S	75"	3840 x 2160	2 x 10	Oui/Oui	3/-/1	Oui	330	DVB-T2/C/S2	2 pieds	Oui	1	Oui	182646
65UR640S	65"	3840 x 2160	2 x 10	Oui/Oui	3/-/1	Oui	400	DVB-T2/C/S2	2 pieds	Oui	1	Oui	182645
55UR640S	55"	3840 x 2160	2 x 10	Oui/Oui	3/-/1	Oui	400	DVB-T2/C/S2	2 pieds	Oui	1	Oui	182644
50UR640S	50"	3840 x 2160	2 x 10	Oui/Oui	3/-/1	Oui	400	DVB-T2/C/S2	2 pieds	Oui	1	Oui	182640
43UR640S	43"	3840 x 2160	2 x 10	Oui/Oui	3/-/1	Oui	300	DVB-T2/C/S2	2 pieds	Oui	1	Oui	182639

PRO CENTRIC SMART IPTV OLED

Téléviseur OLED 4K pour l'hôtellerie avec solutions Pro : Centric

Les meubles TV ne sont plus nécessaires, les téléviseurs OLED LG peuvent naturellement se fondre dans votre espace avec un design de galerie élégant.



GARANTIE
03 ANS

MODÈLE	DIAGONALE (EN POUÇES)	RÉSOLUTION	HAUT-PARLEURS (W)	RJ45/WIFI	HDMI*/VGA/USB	IPTV	MODE GALERIE	TUNER	SUPPORT	MODE PRISON/HÔTEL	TÉLÉCOMMANDE	SMART TV	RÉF
65WS960H	65"	3840 x 2160	2 x 20	Oui/Oui	3/-/2	Oui	Oui	DVB-T2/C/S2	2 pôles (en option)	Oui	1	Oui	182532
55WS960H	55"	3840 x 2160	2 x 20	Oui/Oui	3/-/2	Oui	Oui	DVB-T2/C/S2	2 pôles (en option)	Oui	1	Oui	182533
48ES961H	48"	3840 x 2160	2 x 20	Oui/Oui	3/-/2	Oui	Oui	DVB-T2/C/S2	1 pied	Oui	1	Oui	182534

Téléviseurs professionnels PHILIPS

PHILIPS

Série B-Line

Valorisez votre productivité et vos résultats !

L'écran B-Line Philips est certifié Creston et compatible avec les systèmes Extron et Neets pour un contrôle en toute transparence. Planifiez du contenu et diffusez facilement à partir de n'importe quel appareil externe grâce à la technologie Chromecast intégrée et à la détection HotSpot HDMI®.

Entreprise : conçue pour des environnements exigeants, la série B-Line possède une connectivité à la fois sans fil et filaire pour une présentation rapide et un partage de contenus sans tracas. Des outils et des fonctionnalités supplémentaires peuvent être ajoutés facilement via le Google play Store grâce à Android OS intégré.

De plus, Chromecast permet d'afficher en toute sécurité à l'écran le contenu de votre PC Windows ou de votre PC Mac.



GARANTIE
03
ANS



MODÈLE	LUMINOSITÉ (CD/M²)	DIAGONALE (POUCES)	RÉSOLUTION (PIXELS)	CONNECTIQUE	HAUT-PARLEURS	TECHNOLOGIE ÉCRAN	SMART TV	CHROMECAST	LOGICIEL ADMINISTRATION ÉCRAN	VESA (MM)	RÉF
50BFL2114/12	350	50"	3840 x 2160	HDMI® x2 / USB x2	2 x 10 Watts	LED	Android 9	Oui	CMND	200 x 200	182525
58BFL2114/12	350	58"	3840 x 2160	HDMI® x2 / USB x2	2 x 10 Watts	LED	Android 9	Oui	CMND	300 x 200	182526
65BFL2114/12	350	65"	3840 x 2160	HDMI® x2 / USB x2	2 x 10 Watts	LED	Android 9	Oui	CMND	400 x 300	182527
70BFL2114/12	350	70"	3840 x 2160	HDMI® x2 / USB x2	2 x 10 Watts	LED	Android 9	Oui	CMND	400 x 200	182528
75BFL2114/12	380	75"	3840 x 2160	HDMI® x2 / USB x2	2 x 10 Watts	LED	Android 9	Oui	CMND	600 x 400	182529

TELECOMMANDE COMPATIBLE

Hygiénique : 22AV1604B/12

182453

Gamme EasySuite

Prenez le contrôle !

Montrez en plus avec la série économique EasySuite !

Ce téléviseur professionnel peut être géré à distance via le câble d'antenne grâce à un serveur CMND qui simplifie le déploiement et la gestion des écrans installés en coaxial. La page d'accueil de l'écran est facile à personnaliser.

Avec MyChoice, offrez la possibilité de créer des bouquets de chaînes payants que vous aurez pré-sélectionnés. C'est une solution intégrée qui permet aux utilisateurs d'accéder à des bouquets de chaînes différents via un code ou une carte.

La série EasySuite offre des coûts d'exploitation réduits avec une faible consommation, tandis que CMND & Control offre une gestion à distance des écrans sans déranger les clients.



GARANTIE
03
ANS



MODÈLE	LUMINOSITÉ (CD/M²)	DIAGONALE (POUCES)	RÉSOLUTION (PIXELS)	CONNECTIQUE	HAUT-PARLEURS	TECHNOLOGIE ÉCRAN	SMART TV	FONCTIONNALITÉS	LOGICIEL ADMINISTRATION ÉCRAN	VESA (MM)	RÉF
24HFL3014/12	250	24"	1366 x 768	HDMI® x2 / VGA / USB	2 x 3 Watts	LED	Non	Mode hôtel et prison	CMND	75 x 75	182436
32HFL3014/12	250	32"	1366 x 768	HDMI® x2 / VGA / USB	2 x 8 Watts	LED	Non	Mode hôtel et prison	CMND	100 x 100	182414
43HFL3014/12	250	43"	1920 x 1080	HDMI® x2 / VGA / USB	2 x 8 Watts	LED	Non	Mode hôtel et prison	CMND	200 x 200	182440

TELECOMMANDE COMPATIBLE

Hygiénique : 22AV1604B/12

182453

Gamme MediaSuite, la connectivité intelligente

MediaSuite correspond à une gamme de téléviseurs professionnels qui, dès lors qu'ils sont connectés en permanence à Internet, en filaire ou en Wifi, délivrent d'emblée des prestations qu'aucun autre téléviseur n'est capable de proposer, sans aucun accessoire externe supplémentaire et sans aucun coût additionnel :

- Accès à l'ensemble des App's du Google Playstore : YouTube, Tuneln, Spotify, Deezer, Molotov, les jeux, et autres.
- Possibilité de visionner sur l'écran du téléviseur depuis son Smartphone ou sa tablette (iOS ou Android) les plateformes de streaming auxquelles on est abonné, grâce à la technologie ChromeCast intégrée (en UHD pour les TV UHD) : PrimeVideo, Disney+, MyCANAL, SALTO, OCS, RAKUTEN, NETFLIX (sous condition pour cette dernière), et autres.



GARANTIE
03
ANS



MODÈLE	LUMINOSITÉ (CD/M²)	DIAGONALE (POUCES)	RÉSOLUTION (PIXELS)	CONNECTIQUE	HAUT-PARLEURS	TECHNOLOGIE ÉCRAN	SMART TV	CHROMECAST	LOGICIEL ADMINISTRATION ÉCRAN	VESA (MM)	RÉF
43HFL5214U	350	43"	3840 x 2160	RJ45 / HDMI® / USB	2 x 10 Watts	Direct LED	Oui	Android TV 9 (Pie)	Mode hôtel et prison	100 x 200	181558
50HFL5214U	350	50"	3840 x 2160	RJ45 / HDMI® / USB	2 x 10 Watts	Direct LED	Oui	Android TV 9 (Pie)	Mode hôtel et prison	100 x 200	181555
55HFL5214U	350	55"	3840 x 2160	RJ45 / HDMI® / USB	2 x 10 Watts	Direct LED	Oui	Android TV 9 (Pie)	Mode hôtel et prison	100 x 200	181534
43HFL6214U*	400	43	3840 x 2160	RJ45 / HDMI® / USB	2 x 10 Watts	LED	Oui	Android TV 9 (Pie)	Mode hôtel et prison	100 x 200	181529
50HFL6214U*	400	50	3840 x 2160	RJ45 / HDMI® / USB	2 x 10 Watts	LED	Oui	Android TV 9 (Pie)	Mode hôtel et prison	100 x 200	181521
58HFL6214U*	400	58	3840 x 2160	RJ45 / HDMI® / USB	2 x 10 Watts	LED	Oui	Android TV 9 (Pie)	Mode hôtel et prison	200X300	181519
65HFL6214U*	400	65	3840 x 2160	RJ45 / HDMI® / USB	2 x 10 Watts	LED	Oui	Android TV 9 (Pie)	Mode hôtel et prison	300X300	181507
75HFL6214U*	400	75	3840 x 2160	RJ45 / HDMI® / USB	2 x 10 Watts	LED	Oui	Android TV 9 (Pie)	Mode hôtel et prison	300X300	181498

TELECOMMANDE COMPATIBLE

Hygiénique : 22AV1604B/12

182453

* Livré sans pied

Téléviseurs professionnels SONY

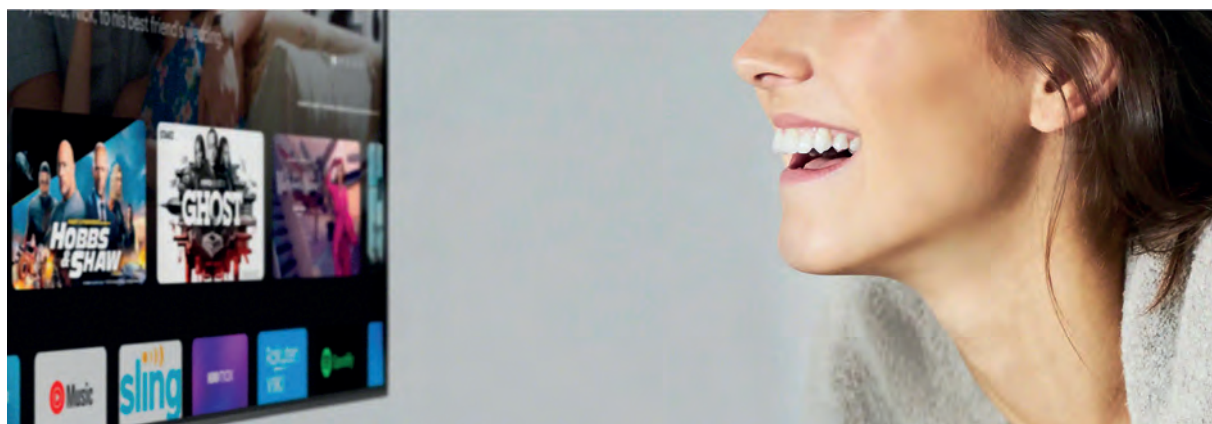

SONY®

Série 80J

Profitez d'un divertissement sans fin avec Google TV et ses superbes couleurs, grâce au réalisme de la technologie de son et d'image SONY.

GARANTIE
03 ANS



MODÈLE	UTILISATION	LUMINOSITÉ CD/M ²	DIAGONALE (POUCES)	RÉSOLUTION (PIXELS)	CONTRASTE	HAUT-PARLEURS	TYPE DE DALLE	CHROMECAST INTÉGRÉ	OS	RÉF.
FWD-43X80J	18/7	440	43"	3840 x 2160	1200:1	2 x 10 Watts	IPS	Oui	Android 10	792634
FWD-50X80J	18/7	440	50"	3840 x 2160	5000:1	2 x 10 Watts	IPS	Oui	Android 10	792619
FWD-55X80J	18/7	440	55"	3840 x 2160	1200:1	2 x 10 Watts	IPS	Oui	Android 10	792618
FWD-65X80J	18/7	440	65"	3840 x 2160	1200:1	2 x 10 Watts	IPS	Oui	Android 10	792615
FWD-75X81J	18/7	440	75"	3840 x 2160	1200:1	2 x 10 Watts	IPS	Oui	Android 10	792614
FWD-85X85J	18/7	560	85"	3840 x 2160	6000:1	2 x 10 Watts	IPS	Oui	Android 10	792613

Série W800

Améliorez votre expérience de divertissement



MODÈLE	UTILISATION	LUMINOSITÉ CD/M ²	DIAGONALE (POUCES)	RÉSOLUTION (PIXELS)	CONTRASTE	HAUT-PARLEURS	TYPE D'ÉCRAN	WIFI	OS	RÉF.
FWD-32W800	18/7	380	32"	1366 x 768	HDR	2 x 5 Watts	LCD	Oui	Android 10	792621

Distributeurs et prolongateurs sur RJ45

Système de distribution HDMI® Full HD sur IP

NOUVEAU

Système hybride : liaison directe ou écrans multiples par IP !

- › Résolution : Full HD
- › Distance : 120 m en liaison directe (CAT6)
- › Jusqu'à 100 émetteurs et récepteurs en IP

NOUVEAUTÉ
2022

Réf. 050134



Réf. 050133

	RÉF.
Transmetteur HDMI®	050133
Récepteur HDMI®	050134

1 - Utilisation en liaison directe

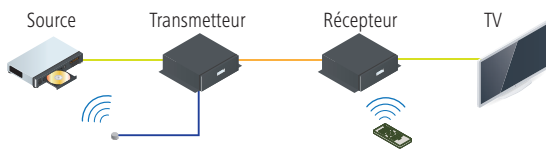

2 - Utilisation en IP

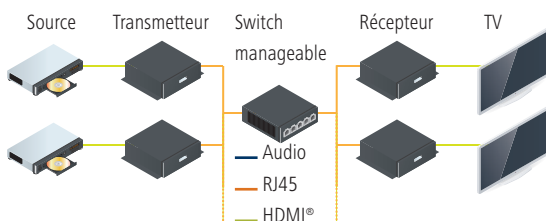
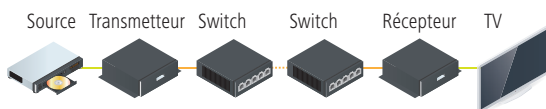

Système de distribution HDMI® 4K sur IP

- › Résolution : 4K @ 30Hz
- › Distance : 100 m (en liaison directe cat5e/6)
- › Possibilité de gérer des murs d'images
- › Récepteurs pouvant aussi être utilisés en DaisyChain pour économiser des ports réseaux
- › Nombre illimité d'émetteurs et de récepteurs

NOUVEAUTÉ
2022

Réf. 250128



Réf. 250129

	RÉF. ATEN	RÉF.
Transmetteur HDMI 4K sur IP	VE8950T	250126
Récepteur HDMI 4K sur IP	VE8950R	250127
Transmetteur HDMI 4K sur IP (PoE)	VE8952T	250128
Récepteur HDMI 4K sur IP (PoE)	VE8952R	250129

1 - Utilisation en liaison directe

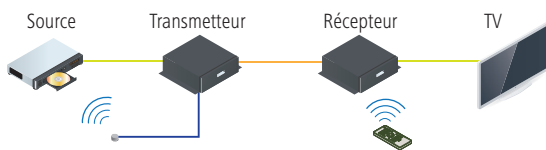

2 - Utilisation en IP

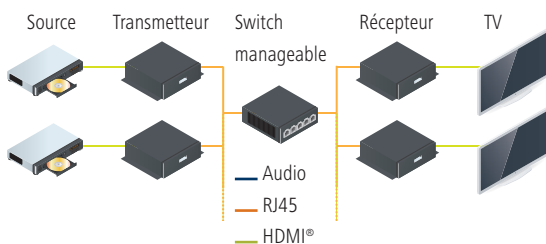
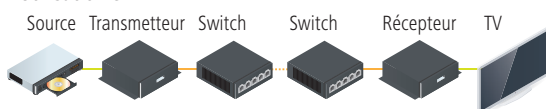

Prolongateur HDMI® sur 60 m - 1 écran

- › Résolution 1920 x 1080 à 60 m
- › Audio HD 7.1
- › Support HDCP
- › Câble monobrîn CAT. 5e / CAT. 6 U/UTP ou F/UTP (CAT.6 recommandé)
- › Alimentations non fournies



	NBRE D'ÉCRANS DISTANTS	NBRE DE RJ45 / RÉCEPTEURS	RÉF.
Prolongateur HDMI®	1	1	801113
Alimentation 5V 2A			801128

Distributeurs et prolongateurs sur RJ45

Prolongateur VGA - 1 écran

- › Résolution 1920 x 1200 à 30 m ou 1280 x 1024 à 150 m
- › Support de l'audio stéréo par jack 3.5 mm
- › Câble monobrin CAT. 5e ou supérieur recommandé
- › Alimentations fournies



	NBRE D'ÉCRANS DISTANTS	NBRE DE RJ45 / RECEPTEURS	RÉF. ATEN	RÉF.
Prolongateur VGA	1	1	VE150A	051202

Prolongateur DisplayPort sur 70 m

- Prolongateur DisplayPort 4K sur RJ45 basé sur la technologie HDBaseT-Lite
- › Résolution 4K à 35 m ou 1080p à 70 m (CAT. 6a)
- › Câble monobrin CAT 6a recommandé
- › Alimentations fournies



	NBRE D'ÉCRANS DISTANTS	NBRE DE RJ45 / RECEPTEURS	RÉF. ATEN	RÉF.
Prolongateur DisplayPort 4K	1	1	VE901	250118

Transmetteur mural ATEN HDBaseT 4K

- › Technologie PoH
- › Prise en charge du mode longue portée HDBaseT
- › Plaque murale UE
- › Compatible avec l'ensemble de récepteur HDBaseT ATEN

NOUVEAU

NOUVEAU
2022

	RÉF. ATEN	RÉF.
Emetteur HDMI HDBaseT	VE1801AEUT	049096
Emetteur DisplayPort HDBaseT	VE1901AEUT	049093

VE2812EUT - Plaque murale HDBaseT HDMI® et VGA

Plaque murale pour l'envoi de signaux VGA (avec audio) et HDMI® jusqu'à 100 m sur un seul câble CAT.5e/6/6a sur HDBaseT.



Réf. 052067

	RÉF.
Plaque murale HDBaseT HDMI® et VGA	052067
ATEN VE2812R récepteur HDMI® HDBaseT 100 m	052076

Boîtier de contrôle ATEN VK2100

Le VK2100 fonctionne comme contrôleur principal de toutes sortes d'équipements audiovisuels d'une salle, d'un étage, d'une baie audiovisuelle...

Après avoir connecté le matériel, à la Réf. 250999 le logiciel (gratuit) VK6000 permet la configuration personnalisable des appareils via la création d'un projet de système simple en 4 étapes faciles. L'intégralité des microcodes des produits ATEN est implémentée ainsi que 10000 produits de constructeurs tiers spécialisés dans l'audiovisuel ou l'automatisation de salles de réunion.

En reliant le VK2100 à une liaison Internet, l'application ATEN (iOS, Android ou Windows) permet de contrôler les différents appareils reliés (liaison série DB9 ou bornier, relais...) au VK2100 de manière facile et fluide.



Vue arrière

	RÉF.
Boîtier de contrôle ATEN VK2100	250999

Prolongateurs et distributeurs HDMI® ATEN



Distributeur HDMI® 4 ports - 60 m

Le distributeur ATEN transmet par cordons RJ45 des signaux audio-vidéo numériques haute résolution en provenance d'un player HDMI® vers plusieurs écrans professionnels de Digital Media. Le système de cordons standards CAT. 5e permet de déployer facilement des écrans jusqu'à 60 m de la source audio-vidéo.

- › Résolution 1080p à 40 m, 1080i à 60 m
- › Support de la 3D
- › Audio Dolby True HD et DTS HD Master Audio
- › Support du HDCP
- › Câble monobrîn CAT. 5e / CAT. 6 F/UTP recommandé
- › Distributeur pilotable par RS-232

Réf. 051205



Récepteur

Réf. 051207

Vue avant



Vue arrière



Réf. 051199

Vue arrière



Distributeur HDMI® 4 ports
Récepteur
Récepteur cascable 3x

NBRE D'ÉCRANS DISTANTS	NBRE DE RJ45 / RÉCEPTEUR	RÉF. ATEN	RÉF.
4	2	VS1804T	051205
1	2	VE800R	051207
1	2	VB802	051199

Prolongateur HDBaseT

Prolongateur HDBaseT permettant de transporter un signal HDMI® en 4K ou Full HD sur un seul cordon RJ45.

- › Bande passante : 10,2 Gbps
- › Résolution max : 4K
- › Support de la 3D : oui
- › Audio : HD multicanal

Réf. 068585

Récepteur

Émetteur



Kit émetteur-récepteur HDBaseT «3Play» 100 m
Émetteur 4 voies HDBaseT 4K + RS-232
Émetteur 8 voies HDBaseT 4K + RS-232
Récepteur 100 m pour Réf. 051167 / Réf. 051168

NBRE D'ÉCRANS DISTANTS	NBRE DE RJ45 / RÉCEPTEUR	RÉF. ATEN	RÉF.
1	1	VE814	068585
4	1	VS1814T	051167
8	1	VS1818T	051168
1	2	VE812R	051169

Prolongateur HDMI®

Permet de piloter à distance (60 m) un écran HDMI® Full HD tactile à contrôleur USB (Réf. 050038).

- › Résolution max : 1080p (à 40 m)
- › Support de la 3D : non
- › Audio : HD multicanal

Réf. 050038

Récepteur

Émetteur



DISTANCE	NBRE D'ÉCRANS DISTANTS	NBRE DE RJ45 / RÉCEPTEUR	RÉF. ATEN	RÉF.
60 m	1	2	VE803	050038
60 m	1	2	VE800A	050121
40 m	1	2	VE810	050212
40 m	1	2	CE812	050563

Installation et équipement multimédia

Convertisseurs audio-vidéo	218
Équipement multimédia	219
Duplicateurs HDMI® et DisplayPort	220
Commutateurs audiovisuels	221
Sonorisation BOSE	222
Matrices audiovisuelles	223
Supports pour écrans bureautiques	224-225
Supports multiples pour écrans bureautiques	226
Supports plafonds et bras muraux	227
Supports muraux pour écrans	228
Supports muraux inclinables	229
Supports écrans au sol	230
Supports écrans au sol et accessoires	231
Supports pour vidéoprojecteurs	232
Vidéoprojecteurs	233-234
Ecrans de projection	235
CHARGEBOX	236
Mobilier pour classe numérique LocknCharge	237
Mobilier pour classe numérique	238

**Bras mural pour
écran 32-70"**
Réf. 903113
Page 228

**Support pour
télécommandes**
Réf. 903426
Page 231



Convertisseurs audio-vidéo

Convertisseur audio-vidéo USB Type-C™

Permet d'utiliser un écran supplémentaire sur votre ordinateur équipé de la connectique Type-C™ sur USB 3.1 (DisplayPort 1.2 alternative mode).

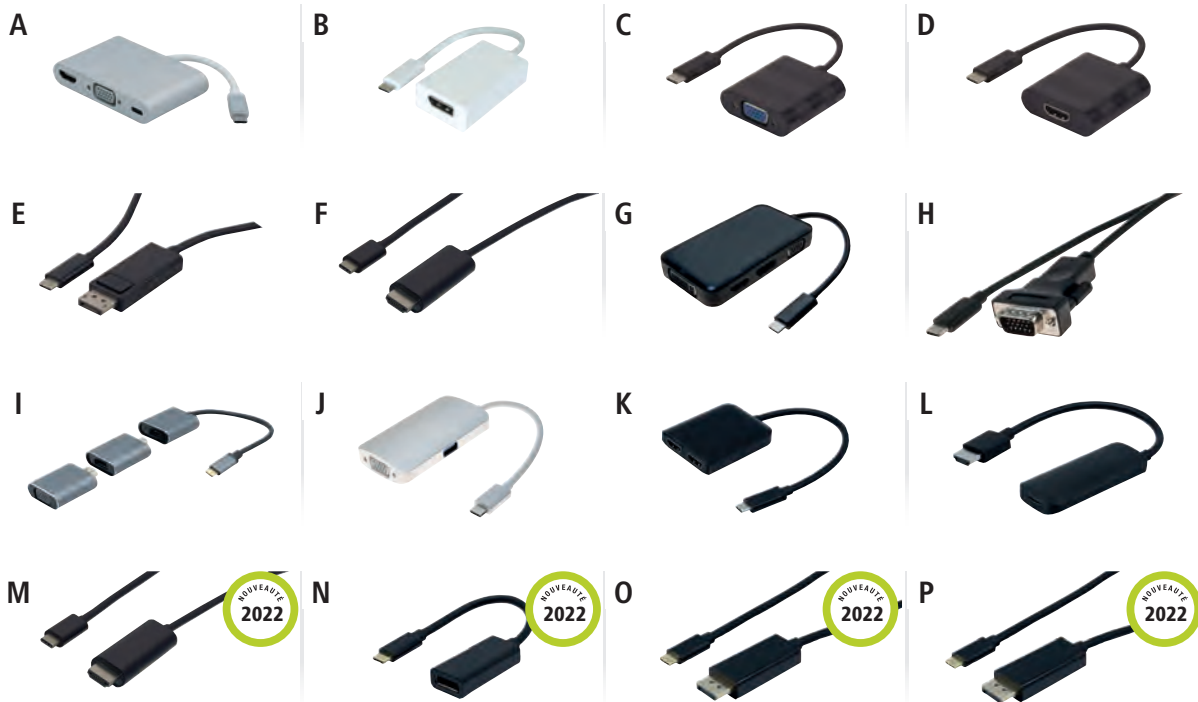

	ÉCRAN	HDCP	RÉSOLUTION	POWER DELIVERY	LONGUEUR	RÉF.	
A	Conv. USB Type-C™	HDMI® + VGA	Oui	3840 x 2160 (max)	Oui - 3A	127557	
B	Conv. USB Type-C™	DisplayPort	Passthrough	3840 x 2160 @ 60 Hz	Non	9,0 cm	127560
C	Conv. USB Type-C™	VGA	-	1920 x 1200 @ 60 Hz	Non	13,0 cm	127564
D	Conv. USB Type-C™	HDMI® 2.0	Oui	3840 x 2160 @ 60 Hz	Non	13,0 cm	127567
E	Conv. USB Type-C™	DisplayPort	Passthrough	3840 x 2160 @ 60 Hz	Non	1,0 m	127561
F	Conv. USB Type-C™	HDMI® 2.0	Oui	3840 x 2160 @ 60 Hz	Non	1,8 m	127566
G	Conv. USB Type-C™	HDMI® 1.4 + DP 1.2 + VGA + DVI SingleLink	Oui	1080p à Ultra HD @ 60 Hz	Non	10,0 cm	127559
H	Conv. USB Type-C™	VGA	-	1920 x 1080 @ 60 Hz	Non	1,8 m	127569
I	Conv. USB Type-C™	miniDP / VGA / HDMI®	Oui	3840 x 2160 (max)	-	-	127463
J	Mini dock USB Type-C™	VGA	-	1920 x 1080 @ 60 Hz	Oui - 3 A	23 cm	127558
K	Conv. USB Type-C™	2 x HDMI® 2.0	Oui	3840 x 2160 @ 60Hz	Non	14,0 cm	127555
L	Conv. HDMI®	Type-C™	Oui	3840 x 2160 @ 60Hz	Oui - 3 A	15,0 cm	127556
M	Conv.USB Type-C™	HDMI® 2.0	Oui	3840 x 2160 @ 60Hz	Non	3,0 m	127579
N	Conv.USB Type-C™	DisplayPort 1.4	Oui	8 K	Non	15,0 cm	127578
O	Conv.USB Type-C™	DisplayPort 1.4	Oui	8 K	Non	1,0 m	127541
P	Conv.USB Type-C™	DisplayPort 1.4	Oui	8 K	Non	2,0 m	127542

Convertisseur HDMI® vers vidéo



	ÉCRAN	LONGUEUR	RÉSOLUTION	MATÉRIAU	AUDIO	RÉF.
A	Convertisseur HDMI® monobloc	VGA	-	Full HD / 1600 x 1200	Oui (Jack 3.5 mm)	051247
B	Convertisseur HDMI®	VGA	23 cm	Full HD / 1600 x 1200	Non	051221
C	Mini convertisseur HDMI®	VGA	-	Full HD / 1600 x 1200	Non	051238
D	Convertisseur HDMI®	VGA	15 cm	Full HD / 1600 x 1200	Oui (Jack 3.5 mm)	051248
E	Convertisseur-scaler HDMI® ATEN VC812	VGA	-	3840 x 2160 (max)	Oui (jack 3.5 mm ou RCA digital)	068605

Convertisseur vidéo vers HDMI®



	ÉCRAN	LONGUEUR	RÉSOLUTION	MATÉRIAU	AUDIO	RÉF.	
A	Convertisseur VGA ATEN VC182	HDMI®	-	Full HD / 1600 x 1200	Métal	Oui (Jack 3.5 mm + RCA)	051227
B	Convertisseur VGA	HDMI®	17 cm	Full HD / 1600 x 1200	Plastique	Oui (Jack 3.5 mm)	051246

INSTALLATION ET ÉQUIPEMENT MULTIMÉDIA

Convertisseur DVI-D vers VGA

Équipé d'un câble souple de 15 cm, il permet ainsi d'éviter les tensions sur les connecteurs et les faux-contacts.

- › Résolution : 1920 x 1200



Convertisseur DVI-D vers VGA
RÉF. **050523**

Amplificateur de signal

Boostez votre signal VGA ou HDMI® !

- › Réf. 050216 :
 - › Connectique : HDMI®
 - › Résolution : 1920 x 1080
 - › Distance : 30 + 1,80 m
- › Réf. 050218 :
 - › Connectique : HDMI®
 - › Résolution : 4K x 2K
 - › Distance : 40,0 m



Réf. 050216



Réf. 050223



Amplificateur de signal VGA
Amplificateur de signal HDMI®
RÉF. **050216**
050223

VP3520 Système présentation matriciel

Solution multi-en-un pour équiper une salle de réunions

L'ATEN VP3520 est une solution permettant avec un seul appareil de gérer une petite salle de réunion. Cinq intervenants peuvent diffuser leurs affichages sur 2 sorties vidéos différentes. LE VP3520 gère aussi la partie audio.

- › Trois entrées HDMI® + 2 HDBaseT
- › Une sortie HDMI® + 1 HDBaseT avec 1 sortie relais et une prise pour pilotage RS-232
- › Entrée micro
- › Sortie audio pour sonorisation d'ensemble



Convertisseur DVI-D vers VGA
RÉF. ATEN
VP3520
RÉF. **049089**

NOUVEAU



VP2120 QuadraVision collaborative sur WiFi

Facilite les réunions improvisées avec une technologie sans fil !

Le VP2120 permet à 4 participants sans fil et 1 en local de rejoindre une réunion en WiFi depuis des ordinateurs portables ou des smartphones.

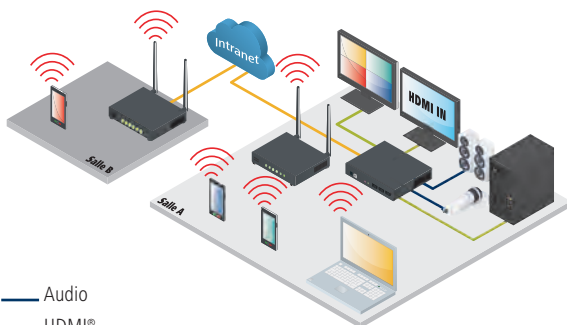

- Audio
- HDMI®
- RJ45



ATEN VP2120 QuadraVision collaborative sur WiFi
RÉF. **050569**

VP1420 Commutateur de présentation multi-fonctions

Booster le professionnalisme des réunions !

Le ATEN VP1420 est un commutateur de présentation multi-fonctions qui intègre un commutateur matriciel vidéo, un ajusteur True 4K, un processeur audio ainsi que des fonctions de convertisseur analogique-numérique en un appareil compact. Grâce à un contrôle simplifié avec des boutons-poussoirs du panneau avant, une télécommande IR, un RS-232 et une interface utilisateur graphique Web via l'Ethernet, non seulement le VP1420 réduit le nombre d'appareils système, mais il diminue également la complexité des opérations.

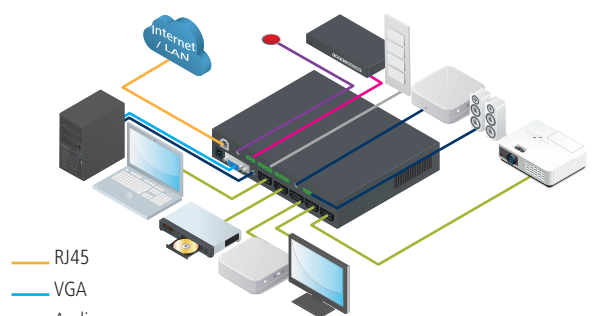

- RJ45
- VGA
- Audio
- HDMI®
- Electric
- RS-232
- IR



ATEN VP1420 commutateur de présentation multi-fonctions
RÉF. **050568**

Duplicateurs HDMI® et DisplayPort

Duplicateur HDMI® 2.0 avec prise en charge HDR

A



B



C



	SORTIES	BANDE PASSANTE	RÉSOLUTION	SIGNAL	MATÉRIAU	ALIMENTATION	RÉF.
A	2 HDMI®	600 MHz	4K	4 : 4 : 4 @ 60 Hz	Métal	Transformateur fourni	052028
B	4 HDMI®	600 MHz	4K	4 : 4 : 4 @ 60 Hz	Métal	Transformateur fourni	052029
C	8 HDMI®	600 MHz	4K	4 : 4 : 4 @ 60 Hz	Métal	Transformateur fourni	052039

Duplicateurs HDMI®

A



B



C



D



	SORTIES	BANDE PASSANTE	RÉSOLUTION	SIGNAL	MATÉRIAU	ALIMENTATION	RÉF. ATEN	RÉF.
A	2 HDMI®	340 MHz	4K	4 : 2 : 0 @ 60 Hz	Métal	Transformateur fourni	VS182A	051157
B	4 HDMI®	340 MHz	4K	4 : 2 : 0 @ 60 Hz	Métal	Transformateur fourni	VS184A	051166
C	8 HDMI®	600 MHz	4K	4 : 4 : 4 @ 60 Hz	Métal	Transformateur fourni	VS0108HS	051173
D	10	340MHz	4K	4 : 2 : 0 @ 60 Hz	Métal	Transformateur fourni	VS0110HA	250119

Displayport 2 et 4 ports

A



B



	SORTIES	BANDE PASSANTE	RESOLUTION	MATERIAU	ALIMENTATION	RÉF. ATEN	RÉF.
A	2	HBR2	4096 x 2160	Métal	Transformateur fourni	VS192	250205
B	4	HBR2	4096 x 2160	Métal	Transformateur fourni	VS194	250215

Commutateurs audiovisuels

Commutateur HDMI® 3 à 8 ports



	ENTRÉES	HDMI®	RESOLUTION	RÉF. ATEN	RÉF.
A	3	2.0	True 4K	VS381B	049996
B	4	2.0	True 4K	VS481B	049997
C	8	1.4	Full HD	VS0801H	051981
D	4	2.0	True 4K	VS482B	049995
E	8	2.0	True 4K	VS0801HB	049994

Commutateur HDMI® 3 à 16 ports



	ENTRÉES	HDMI®	RÉSOLUTION	TÉLÉCOMMANDE	RÉF.
	5	2.0	4K (60Hz)	Oui	051978

Commutateur VGA + audio 2 et 4 ports



	ENTRÉES	BANDE PASSANTE	RÉSOLUTION	TÉLÉCOMMANDE	RÉF. ATEN	RÉF.
A	2	300MHz	1920 X 1440	Oui	VS0201	052008
B	4	300MHz	1920 X 1440	Oui	VS0401	052009

Commutateur VGA 2 à 8 ports

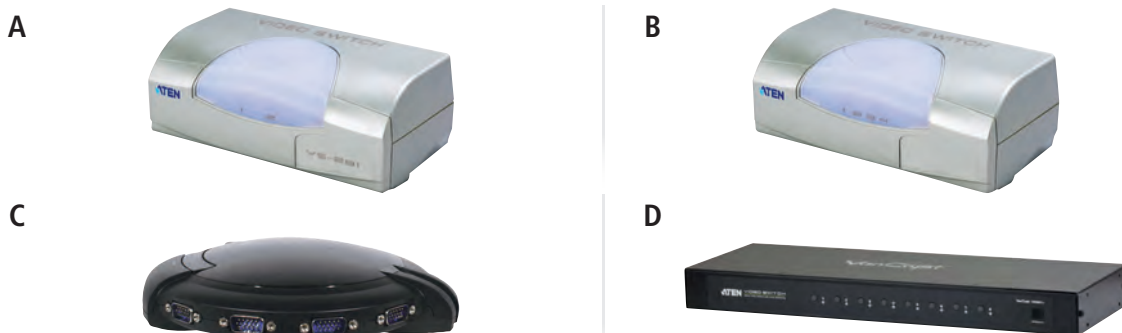

	ENTRÉES	BANDE PASSANTE	RÉSOLUTION	TÉLÉCOMMANDE	RÉF. ATEN	RÉF.
A	2	150MHz	1920 X 1440	Oui	VS291	018146
B	4	150MHz	1920 X 1440	Oui	VS491	018125
C	8	150MHz	1920 X 1440	Oui	VS881	018150
D	8	150MHz	1920 X 1440	Oui	VS0801A	052072

INSTALLATION ET ÉQUIPEMENT MULTIMÉDIA

Sonorisation BOSE



Haut-parleurs

Les haut-parleurs FreeSpace FS sont idéaux pour presque tous les espaces commerciaux et conçus pour des performances de haute qualité dans les applications de musique de fond et d'annonce vocale.

Le haut-parleur FreeSpace 360 est totalement adapté à une utilisation extérieure et se fond dans le paysage, tels que les centres commerciaux, les restaurants en plein air, les centres de villégiature et les parcs à thème.

Les haut-parleurs DesignMax offrent des basses riches, des aigus clairs et intelligibles, ainsi qu'une esthétique haut de gamme qui complètera toute installation sonore commerciale.

GARANTIE
05
ANS



Réf. 700107



	TYPE D'ENCEINTE	TAILLE HP (POUCES)	PUISSANCE	MAX SPL	RÉPONSE FRÉQUENCE	IMPÉDANCE	OUVERTURE	INTÉRIEUR / EXTÉRIEUR	BLANC	NOIR
FreeSpace FS2C (EN54)	Encastrée	1 x 2.25-inch full-range	16W	99dB	95 Hz - 16 kHz	100V: 16W/ 8W/ 4W/ 2W - 16Ω	150° conical	Intérieur	752705	765740
FreeSpace FS2SE (EN54)	Surface	1 x 2.25-inch full-range	16W	100dB	95 Hz - 16 kHz	100V: 16W/ 8W/ 4W/ 2W - 16Ω	145° x 140°	Intérieur / Extérieur	752711	752710
FreeSpace FS2P (EN54)	Pendant	1 x 2.25-inch full-range	16W	100dB	95 Hz - 16 kHz	100V: 16W/ 8W/ 4W/ 2W - 16Ω	140° conical	Intérieur	752707	752706
FreeSpace FS4SE (EN54)	Surface	1 x 4.5-inch full-range	40W	106dB	80 Hz - 16 kHz	100V: 40W/ 20W/ 10W/ 5W - 8Ω	130° x 125°	Intérieur / Extérieur	793278	793165
FreeSpace FS4CE (EN54)	Encastrée	1 x 4.5-inch full-range	40W	105dB	80 Hz - 16 kHz	100V: 40W/ 20W/ 10W/ 5W - 8Ω	145° conical	Intérieur / Extérieur	772720	791611
DesignMax DM10S-SUB	Surface	1 x 8-inch full-range	150W	115dB	41 Hz - 108 Hz	100V: 150W / 80W / 40W - 8Ω	Omnidirectionnel	Intérieur	772718	610403
DesignMax DM10P-SUB	Pendant	1 x 8-inch full-range	150W	115dB	46 Hz - 108 Hz	100V: 150W / 80W / 40W - 8Ω	Omnidirectionnel	Intérieur	750568	750582
DesignMax DM3SE	Surface	1 x 3.25-inch full-range	25W	101dB	85 Hz - 20 kHz	100V: 25W/ 12W/ 6W - 8Ω	140° conical	Intérieur / Extérieur	750566	750583
	TYPE D'ENCEINTE	TAILLE HP (POUCES)	PUISSANCE	MAX SPL	RÉPONSE FRÉQUENCE	IMPÉDANCE	OUVERTURE	INTÉRIEUR / EXTÉRIEUR	VERT	
FreeSpace® 360P series II system	Surface	1 x 4.5-inch full-range	80W	100dB	70 Hz - 10 kHz	100V: 80W/ 40W/ 20W/ 10W - Bypassed 4Ω	360° x 50°	Extérieur		700107

Amplificateurs

Idéaux pour les applications d'extension de zone, les amplificateurs PowerSpace de Bose améliorent toute installation sonore commerciale haut de gamme avec une alimentation propre et fiable et une connectivité numérique.

GARANTIE
05
ANS



	PUISSANCE	NBRE ENTRÉES	NBRE SORTIES	IMPÉDANCE	PRÉAMPLI	FORMAT EN U (+LARGEUR)	CONFIGURATION	RÉF.
PowerSpace P4300A	4x300W	4 x Euroblock	4 x terminal block	100V - 8Ω	Non	1U (1 rack)	DIP switch	791625
PowerSpace P2600A	2x600W	2 x Euroblock	2 x terminal block	100V - 8Ω	Non	1U (1 rack)	DIP switch	792279
PowerSpace P21000A	2x1000W	2 x Euroblock	2 x terminal block	100V - 8Ω	Non	1U (1 rack)	DIP switch	772569
PowerSpace P4150+	4x150W	4 x Euroblock	4 x terminal block	100V - 8Ω	Oui	1U (1 rack)	Web interface	793084
PowerSpace P4300+	4x300W	4 x Euroblock	4 x terminal block	100V - 8Ω	Oui	1U (1 rack)	Web interface	765278

Système matriciel modulaire

Ce châssis permet de définir de manière évolutive et facile un système matriciel audio-vidéo multiformat grâce à un système de cartes enfichables jusqu'à 32 sources et 32 écrans.

- › Signaux d'entrée : VGA, DVI, HDMI®, HDBaseT
- › Signaux de sortie : DVI, HDMI®, HDBaseT
- › Fonction mur d'images
- › Jusqu'à 4 cartes en entrée et 4 en sortie comportant 4 ports chacune



Jusqu'à 16 sources et 16 entrées de connectiques différentes !



	RÉF. ATEN	RÉF.
Châssis modulaire 16x16	VM1600A	050052
Châssis modulaire 32x32	VM3250A	050806
Carte 4 entrées VGA	VM7104	050061
Carte 4 entrées HDBaseT	VM7514	050062
Carte 4 sorties HDBaseT	VM8514	050063
Carte 4 entrées HDMI®	VM7804	050053
Carte 4 entrées DVI	VM7604	050054
Carte 4 sorties HDMI®	VM8804	050058
Carte 4 sorties DVI	VM8604	050059
Carte 4 entrées HDMI® 4K	VM7824	050066
Carte 4 entrées 10G	VM7584K1	050067
Carte 4 sorties HDMI® 4K	VM2824	049099
Carte 4 sorties 10G	VM8584K1	049098

☎ Consultez-nous

VUE AVANT



Réf. 050052

VUE ARRIÈRE ÉQUIPÉE



Réf. 050053

VUE ARRIÈRE NON ÉQUIPÉE



Réf. 050058

VUE ARRIÈRE ÉQUIPÉE



Réf. 050067



Matrice VGA et HDMI®

› Réf. 052013 et Réf. 052007 : matrices upscales avec fonction mur d'images

GARANTIE
02 ANS

VUE AVANT



VUE ARRIÈRE



Réf. 957430

VUE AVANT



VUE ARRIÈRE



Réf. 052013



	NOMBRE D'ENTRÉES	NOMBRE DE SORTIES	RÉSOLUTION (PIXELS)	TYPE DE COMMUNICATION	RÉF. ATEN	RÉF.
Connexion VGA + audio	2	2	1920 x 1440	Bouton poussoir	VS0202	052001
Connexion HDMI® High Speed	4	4	4096 x 2160	Bouton poussoir, télécommande, RS-232	VM0404HA	957430
Connexion HDMI® High Speed	8	8	4096 x 2160	Bouton poussoir, télécommande, RS-232	VM0808HA	052018
Connexion et scaling HDMI® High Speed	4	4	1080p	Bouton poussoir, télécommande, RS-232	VM5404H	052013
Connexion et scaling HDMI® High Speed	8	8	1080p	Bouton poussoir, télécommande, RS-232	VM5808H	052007
HDMI® 2.0 scaling et mur d'images HDMI®	4	4	4K + 3D	Bouton poussoir, télécommande, RS-232, RJ45	VM6404HB	052015
HDMI® 2.0 10.2Gbps	2	2	3840x2160	Bouton poussoir, télécommande RS-232	VM0202H	052019
HDMI® 2.0 10.2Gbps	4	4	3840x2160	Bouton poussoir, télécommande RS-232	VM0404HA	957430
HDMI® 2.0 18Gbps	4	4	3840x2160	Bouton poussoir, télécommande RS-232	VM0404HB	250111
HDMI® 2.0 18Gbps	8	8	3840x2160	Bouton poussoir, télécommande RS-232	VM0808HB	250112
Scaling et mur d'images DVI	4	4	1920 x 1200	Bouton poussoir, télécommande, RS-232, RJ45	VM5404D	052016
Scaling et mur d'images DVI	8	8	1920 x 1200	Bouton poussoir, télécommande, RS-232, RJ45	VM5808D	052017

Supports pour écrans bureautiques

PENSEZ-Y

Retrouvez nos écrans bureautiques

Pages : 342 et 343



Bien choisir son support écran

Quel que soit le type de support écran dont vous avez besoin, pour être sûr de sa compatibilité avec l'écran, il est essentiel d'en connaître le VESA (= standard de fixation des écrans). Il s'agit de la distance en mm entre chaque espace de fixation. Le 1er chiffre correspond à la distance horizontale, le 2nd à la distance verticale. Il faut également connaître le poids de l'écran et celui-ci doit être inférieur au poids supporté par le support.

Il existe 3 systèmes de fixation des supports écran de bureau :

1 A poser

Le support est simplement posé sur l'espace de travail. Afin de maintenir le poids de l'écran, le pied est donc assez large et peut être encombrant.



2 A fixer / percer

Contrairement au support précédent, celui-ci apporte un gain de place. Pour le positionner, il suffit de percer le bureau, puis de fixer le support via ce trou.



3 A pincer

Les supports à pincer prennent également peu de place. En effet, pour les installer, il suffit simplement de les pincer sur le rebord du bureau.

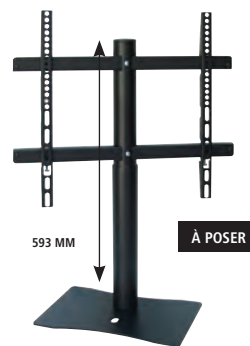
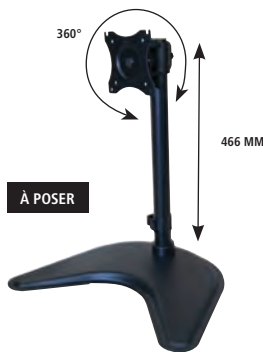

DIAGONALE	Jusqu'à 27"	Jusqu'à 24"	40-65"
VESA	75 x 75, 100 x 100	75 x 75, 100 x 100	100 x 100 à 600 x 400
POIDS MAX (EN KG)	10	12	25
AMPLITUDE VERT. (MM)	Fixe	Jusqu'à 335	Fixe
INCLINAISON	+/-45° (verticale et horizontale)	+/-20° (verticale et horizontale)	+/-30° (horizontale)
ROTATION	360°	90°	-
RANGEMENT CÂBLES	Oui	Oui	Oui

RÉF. **903039**

RÉF. **903730**

RÉF. **903041**

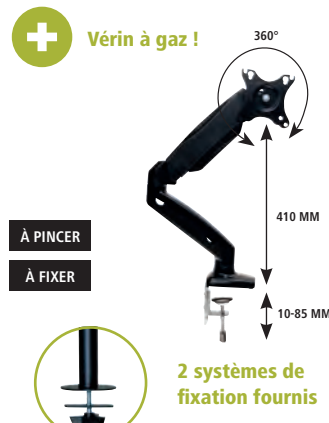

DIAGONALE	Jusqu'à 32"	Jusqu'à 24"	13-27"
VESA	75 x 75, 100 x 100, 200 x 100	75 x 75, 100 x 100	75 x 75, 100 x 100
POIDS MAX (EN KG)	15	12	6,5
AMPLITUDE VERT. (MM)	Jusqu'à 430	Jusqu'à 345	De 160 à 410 mm
INCLINAISON	+/-15° (verticale) +/-20° (horizontale)	+/-20° (verticale et horizontale)	+90°/-45° (verticale) +/-90° (horizontale)
ROTATION	90°	90°	360°
RANGEMENT CÂBLES	Oui	Oui	Oui

RÉF. **903753**

RÉF. **903731**

RÉF. **903748**

INSTALLATION ET ÉQUIPEMENT MULTIMEDIA

Supports pour écrans bureautiques



Toute la gamme Vogel's est disponible !
Contactez votre commercial pour plus d'informations !

SUPPORTS ARTICULÉS À PINCER

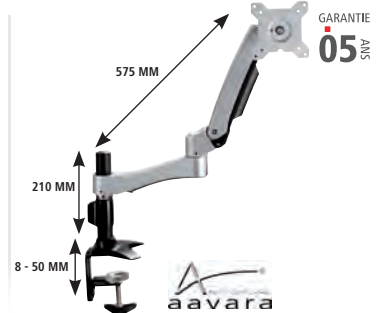
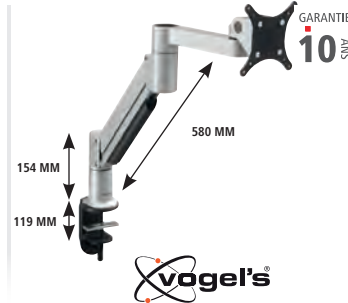
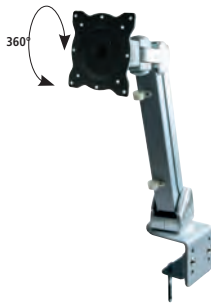

DIAGONALE	15-24"	10-29"	Jusqu'à 24"
VESA	75 x 75, 100 x 100	75 x 75, 100 x 100	75 x 75, 100 x 100
POIDS MAX (EN KG)	8	5,7	10
AMPLITUDE VERT. (MM)	De 70 à 344	Jusqu'à 421	Jusqu'à 440
INCLINAISON	15/75° (verticale) +/-90° (horizontale)	Jusqu'à 200° (verticale)	+90°/-20° (verticale) +/-90° (horizontale)
ROTATION	360°	360°	90° (écran) - 360° (bras)
RANGEMENT CÂBLES	Oui	Oui	Oui

RÉF. **903034**

RÉF. **903495 ***

RÉF. **903751**

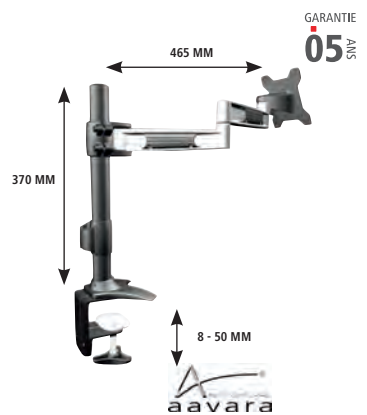
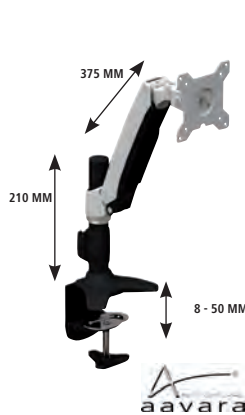

DIAGONALE	Jusqu'à 24"	Jusqu'à 24"	Jusqu'à 24"
VESA	75 x 75, 100 x 100	75 x 75, 100 x 100	75 x 75, 100 x 100
POIDS MAX (EN KG)	12	10	12
AMPLITUDE VERT. (MM)	Jusqu'à 330	Jusqu'à 440	Jusqu'à 330
INCLINAISON	+/-20° (verticale et horizontale)	+90°/-20° (verticale) +/-90° (horizontale)	+/-20° (verticale et horizontale)
ROTATION	90°	90° (écran) - 360° (bras)	90°
RANGEMENT CÂBLES	Oui	Oui	Oui

RÉF. **903736**

RÉF. **903750**

RÉF. **903738**

SUPPORT POUR CLOISON

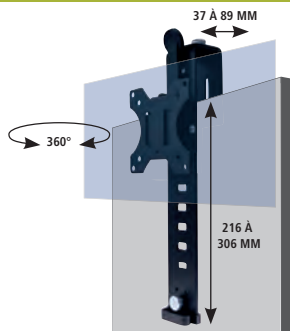

SUPPORTS ARTICULÉS À FIXER



DIAGONALE	15-24"	Jusqu'à 24"	Jusqu'à 24"
VESA	75 x 75, 100 x 100	75 x 75, 100 x 100	75 x 75, 100 x 100
POIDS MAX (EN KG)	8	15	12
AMPLITUDE VERT. (MM)	De 216 à 306 mm	-	Jusqu'à 330
INCLINAISON	Non	+/- 90° (verticale et horizontale)	+/-20° (verticale et horizontale)
ROTATION	360°	360°	90°
RANGEMENT CÂBLES	Oui	Oui	Oui
LARGEUR CLOISON (MM)	De 37 à 89	-	-

RÉF. **903029**

RÉF. **167393**

RÉF. **903735**

Supports multiples pour écrans bureautiques



Toute la gamme Dataflex est disponible, contactez votre commercial ! **dataflex**

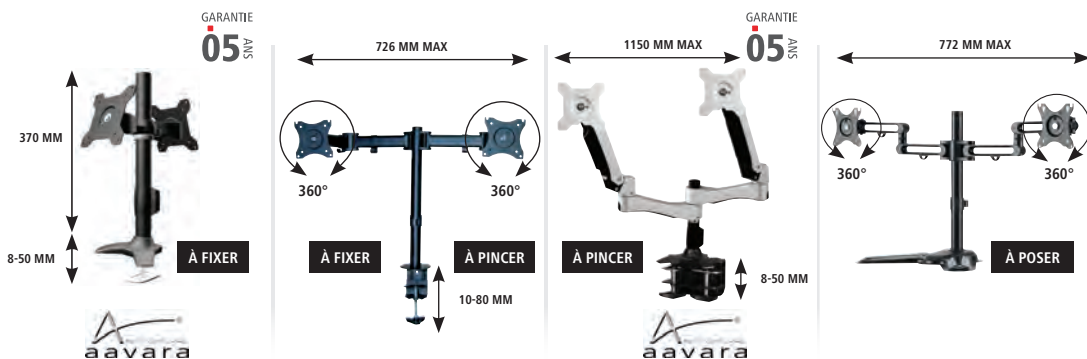

NOMBRE D'ÉCRANS	2	2	2	2
DIAGONALE	15-24"	13-27"	15-24"	17-32"
VESA	75 x 75, 100 x 100	75 x 75, 100 x 100	75 x 75, 100 x 100	75 x 75, 100 x 100
POIDS MAX (EN KG)	12	8	10	8
AMPLITUDE VERT. (MM)	Jusqu'à 345	Jusqu'à 400	Jusqu'à 123	Jusqu'à 413
INCLINAISON	+/-20° (verticale et horizontale)	+/-45° (verticale) 180° (horizontale)	+90°/-20° (verticale) +/-90° (horizontale)	+/- 30° (verticale et horizontale)
ROTATION	90°	360°	90° (écran) - 360° (bras)	360°
RANGEMENT CÂBLES	Oui	Oui	Oui	Oui

RÉF. **903733**

RÉF. **903038**

RÉF. **903752**

RÉF. **903057**

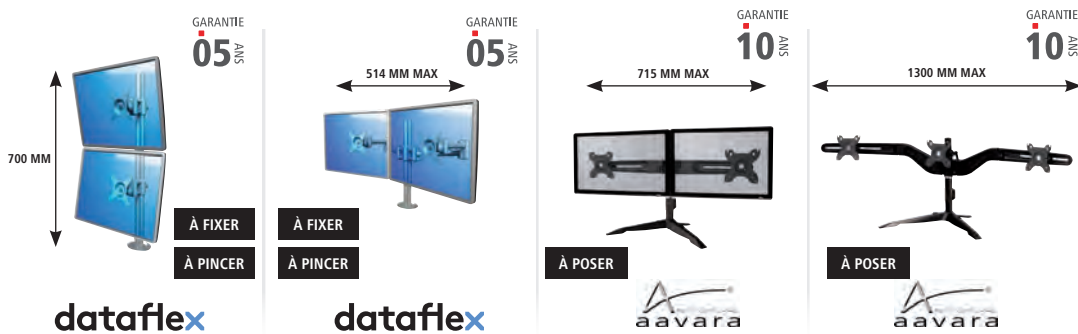

NOMBRE D'ÉCRANS	2	2	2	3
DIAGONALE	Jusqu'à 22"	Jusqu'à 24"	15-24"	15-24"
VESA	75 x 75, 100 x 100	75 x 75, 100 x 100	75 x 75, 100 x 100	75 x 75, 100 x 100
POIDS MAX (EN KG)	15	15	6	6
AMPLITUDE VERT. (MM)	Fixe	Jusqu'à 295	Jusqu'à 342	Jusqu'à 345
INCLINAISON	+/-90° (verticale et horizontale)	+/-90° (verticale et horizontale)	+/-15° (verticale et horizontale)	+/-15° (verticale et horizontale)
ROTATION	360°	360°	360°	360°
RANGEMENT CÂBLES	-	Oui	Oui	Oui

RÉF. **167396**

RÉF. **167394**

RÉF. **902992**

RÉF. **902995**

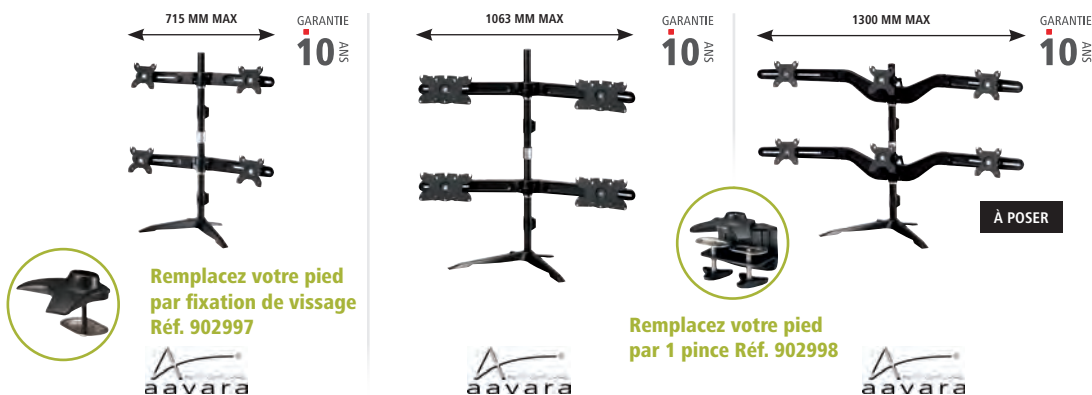

NOMBRE D'ÉCRANS	4	4	6
DIAGONALE	15-24"	24-32"	15-24"
VESA	75 x 75, 100 x 100	75 x 75, 100 x 100, 200 x 100	75 x 75, 100 x 100
POIDS MAX (EN KG)	6	8	6
AMPLITUDE VERT. (MM)	Jusqu'à 703	Jusqu'à 903	Jusqu'à 712
INCLINAISON	+/-15° (verticale et horizontale)	+/-15° (verticale et horizontale)	+/-15° (verticale et horizontale)
ROTATION	360°	360°	360°
RANGEMENT CÂBLES	Oui	Oui	Oui

RÉF. **903003**

RÉF. **903756**

RÉF. **903004**

Supports plafonds et bras muraux

SUPPORTS PLAFONDS

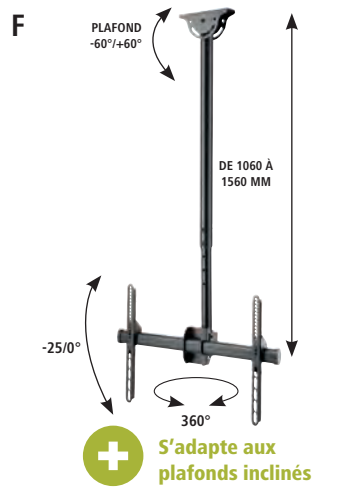
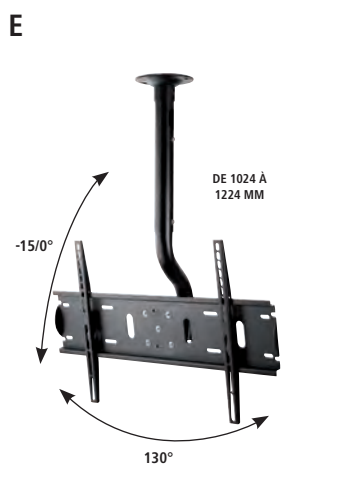
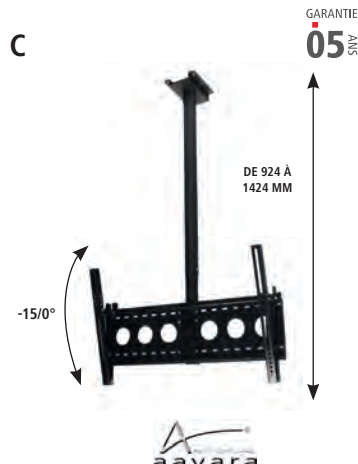
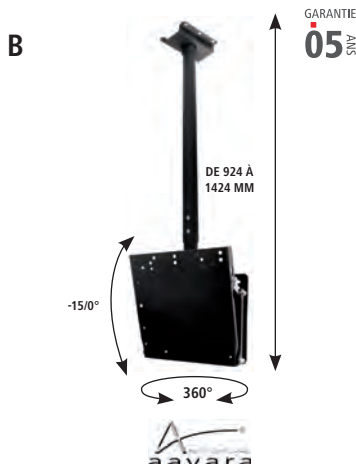
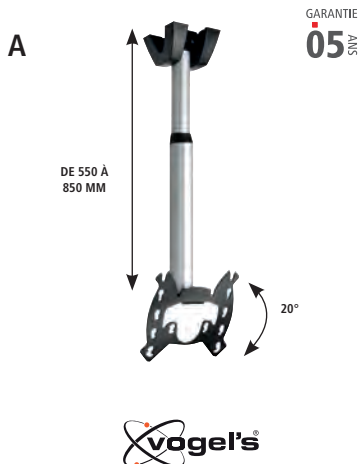

	VESA	POIDS MAX (KG)	INCLINAISON	ROTATION	LONGUEUR DU BRAS (MM)	RÉF.
A	100 x 100 à 200 x 200	15	Jusqu'à 20° (verticale)	-	550 à 850	903167
B	100 x 100 à 200 x 200	60	-15/0° (verticale)	360°	924 à 1424	902941
C	Jusqu'à 725 x 450	60	-15/0° (verticale)	-	924 à 1424	902930
D	Jusqu'à 725 x 450	60	-15/0° (verticale)	-	924 à 1424	902950
E	Jusqu'à 800 x 500	75	-15/0° (verticale) jusqu'à 130° (horizontale)	-	1024 à 1224	903231
F	200 x 200 à 600 x 400	50	-25/0° (verticale)	360°	1060 à 1560	903228

BRAS MURAUX

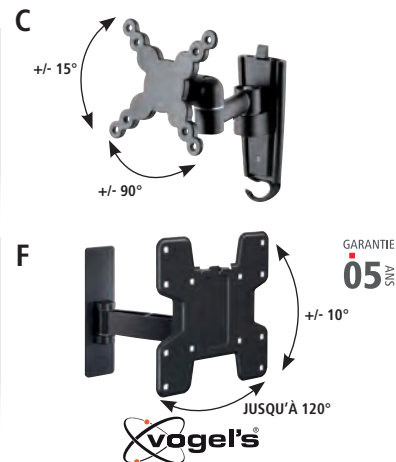
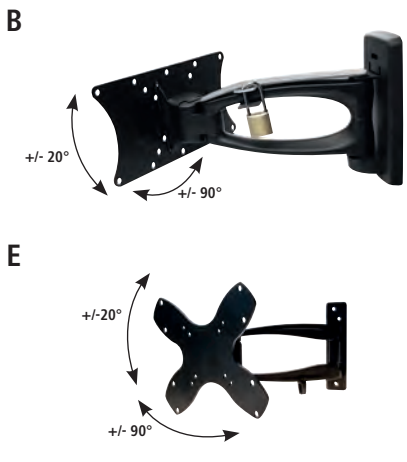
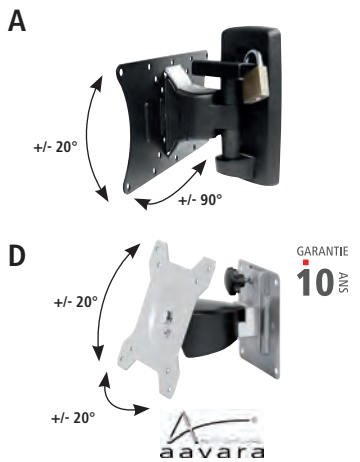

	VESA	POIDS MAX (KG)	INCLINAISON	ROTATION	DISTANCE MUR / ÉCRAN (MM)	RÉF.
A	50 x 50 à 200 x 200	30	+/-20° (verticale) +/-90° (horizontale)	-	99	903072
B	50 x 50 à 200 x 200	30	+/-20° (verticale) +/-90° (horizontale)	-	265	903073
C	75 x 75, 100 x 100	18	+/-15° (verticale) +/-90° (horizontale)	-	55 à 162	903032
D	75 x 75, 100 x 100	12	+/-20° (verticale et horizontale)	90°	90,7	903146
E	75 x 75 à 200 x 200	20	+/-20° (verticale) +/-90° (horizontale)	-	45 à 268	903068
F	100 x 100, 200 x 100, 200 x 200	16	+/-10° (verticale) jusqu'à 120° (horizontale)	-	77 à 247	903366

BRAS MURAUX EXTENSIBLES

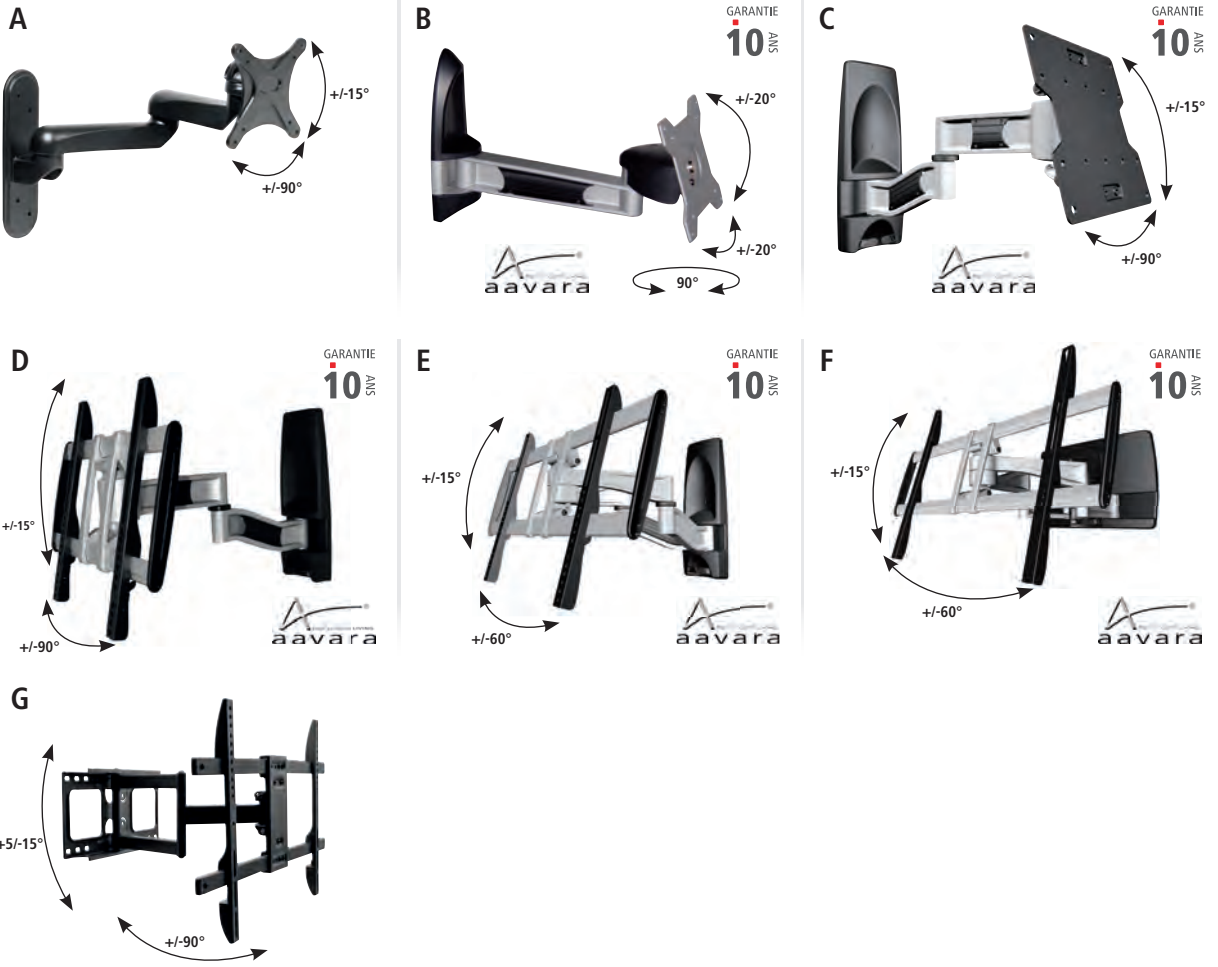

	VESA	POIDS MAX (KG)	INCLINAISON	ROTATION	DISTANCE MUR / ÉCRAN (MM)	RÉF.
A	75 x 75, 100 x 100	15	$\pm 15^\circ$ (verticale) $\pm 90^\circ$ (horizontale)	-	105 à 405	903165
B	75 x 75, 100 x 100	12	$\pm 20^\circ$ (verticale et horizontale)	90°	265	903145
C	100 x 100 à 200 x 200	35	$\pm 15^\circ$ (verticale) $\pm 90^\circ$ (horizontale)	-	105 à 562	903144
D	100 x 100 à 400 x 400	35	$\pm 15^\circ$ (verticale) $\pm 90^\circ$ (horizontale)	-	562	902903
E	100 x 100 à 660 x 400	50	$\pm 15^\circ$ (verticale) $\pm 60^\circ$ (horizontale)	-	550	902901
F	200 x 200 à 810 x 510	85	$\pm 15^\circ$ (verticale) $\pm 60^\circ$ (horizontale)	-	110 à 550	902900
G	200 x 200 à 600 x 400	45	$\pm 5/\pm 15^\circ$ (verticale) $\pm 90^\circ$ (horizontale)	-	58 à 462	903113

SUPPORTS MURAUX FIXES

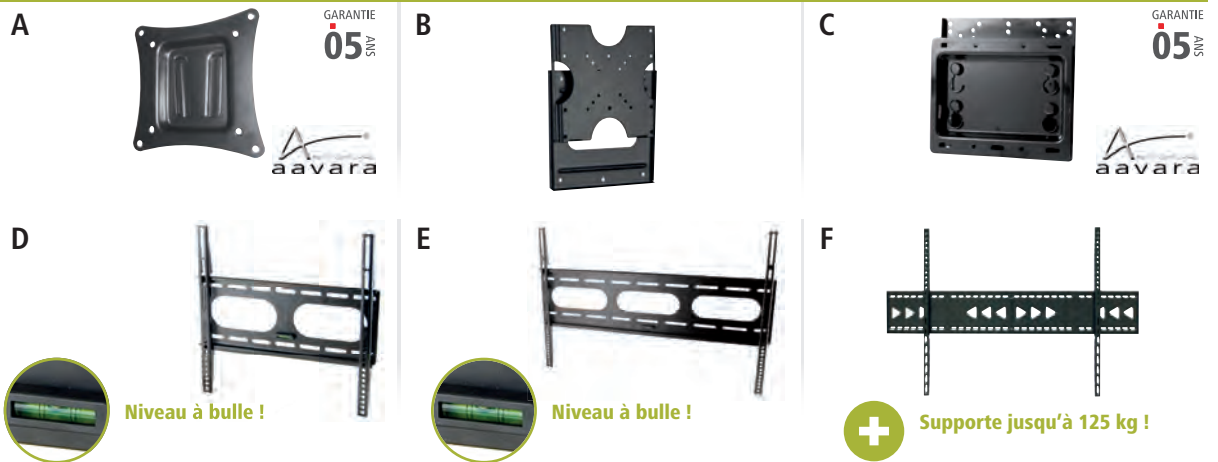

	VESA	POIDS MAX (KG)	DISTANCE MUR / ÉCRAN (MM)	RÉF.
A	75 x 75, 100 x 100	25	20	903013
B	50 x 50 à 200 x 200	35	16	903033
C	75 x 75 à 200 x 200	60	40	903011
D	100 x 100 à 400 x 400	50	23	903140
E	100 x 100 à 800 x 500	75	25	903130
F	Jusqu'à 1200 x 900	125	25	903131



Tous les produits Vogel's sont disponibles, contactez-nous !

Support mural inclinable

- > VESA : 100 x 100 à 600 x 400
- > Poids max (en kg) : 75
- > Inclinaison : -15/0°
- > Distance mur / écran (mm) : 52



GARANTIE
05
ANS

+ Sécurisé !



Support mural inclinable

RÉF. **903377**

Consultez-nous

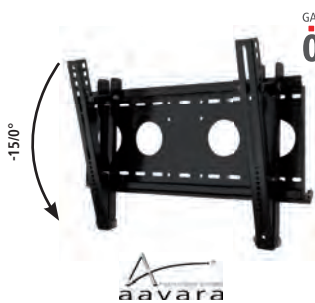

GARANTIE
05
ANS

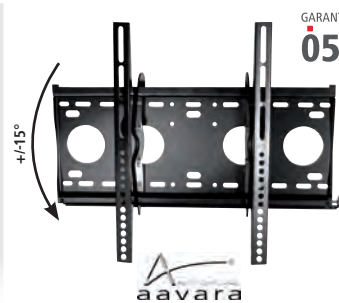

GARANTIE
05
ANS



GARANTIE
05
ANS

VESA	100 x 100 à 440 x 330
POIDS MAX (EN KG)	80
INCLINAISON	-15/0°
DISTANCE MUR / ÉCRAN (MM)	48

RÉF. **902920**

VESA	100 x 100 à 510 x 410
POIDS MAX (EN KG)	80
INCLINAISON	+/-15°
DISTANCE MUR / ÉCRAN (MM)	70

RÉF. **902909**

VESA	100 x 100 à 725 x 450
POIDS MAX (EN KG)	80
INCLINAISON	-15/0°
DISTANCE MUR / ÉCRAN (MM)	48

RÉF. **902910**

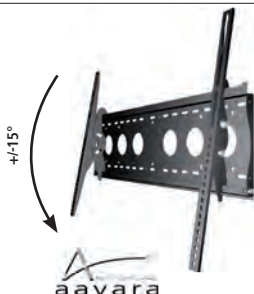

GARANTIE
05
ANS

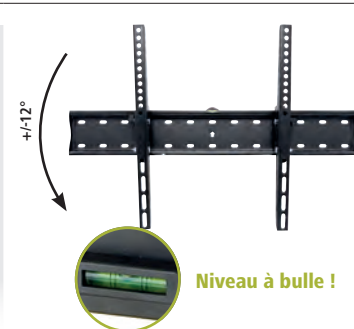

GARANTIE
05
ANS

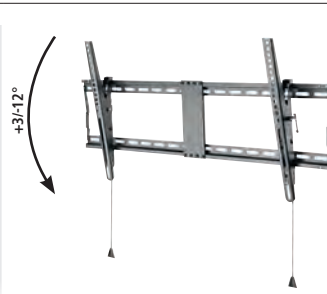

GARANTIE
05
ANS

Niveau à bulle !

VESA	100 x 100 à 810 x 500
POIDS MAX (EN KG)	80
INCLINAISON	+/-15°
DISTANCE MUR / ÉCRAN (MM)	75

RÉF. **902908**

VESA	200 x 200 à 600 x 400
POIDS MAX (EN KG)	60
INCLINAISON	+/-12°
DISTANCE MUR / ÉCRAN (MM)	53

RÉF. **903136**

VESA	200 x 200 à 800 x 400
POIDS MAX (EN KG)	70
INCLINAISON	+3°/-12°
DISTANCE MUR / ÉCRAN (MM)	49

RÉF. **903135**

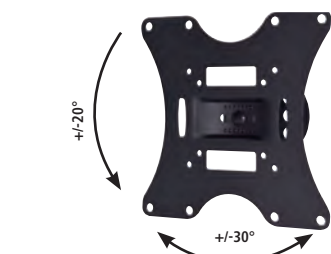

+ Inclinaison horizontale +/-30° !

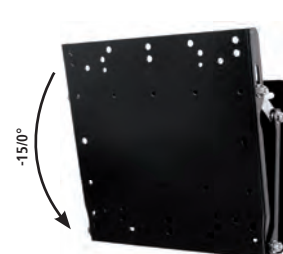

GARANTIE
05
ANS

VESA	75 x 75 à 200 x 200
POIDS MAX (EN KG)	30
INCLINAISON	+/-20°
DISTANCE MUR / ÉCRAN (MM)	90

RÉF. **903064**

VESA	100 x 100 à 200 x 200
POIDS MAX (EN KG)	60
INCLINAISON	-15/0°
DISTANCE MUR / ÉCRAN (MM)	45

RÉF. **903010**

Supports écrans au sol

Support sur roulettes pour 2 écrans 37-60"

Spécial visioconférence !

- › Diagonale des écrans : de 37 à 60"
- › VESA : 200 x 200 à 600 x 400
- › Poids max supporté : 50 kg par écran
- › Inclinaison : +5°/-10° (verticale)
- › Hauteur réglable : de 120 à 168 cm (hors accessoires)
- › Dimensions de la base : 122 x 71 cm
- › Accessoires : tablette pour caméra et tablette pour accessoires audio-vidéo (poids max : 5 kg)
- › Passage de câbles dans la structure du support



2 poignées pour déplacer facilement le support



RÉF.

903421

Support sur roulettes pour 2 écrans 37-60"

Support sur roulettes pour grands écrans

Conçu pour les écrans de grandes dimensions !

- › Réf. 903422
 - Diagonale des écrans : de 46 à 90"
 - VESA : 200 x 200 à 800 x 400
 - Poids max supporté : 80 kg
 - Inclinaison : non
 - Hauteur réglable : de 121 à 181 cm
 - Dimensions de la base : 95 x 721 cm
 - Passage de câbles dans la structure du support

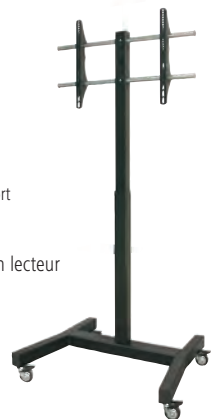

RÉF.

903422

Support sur roulettes pour écrans jusqu'à 90"

Tablette pour support écran Réf. 903422

903424

- › Réf. 903424

Tablette pour y déposer un lecteur Blu-ray, un lecteur DVD ou un accessoire de visioconférence.

- Dimensions : 29 x 23 cm
- Poids max supporté : 3 kg

Support à roulettes pour écran

- › VESA : 200 x 200, 400 x 200, 300 x 300, 400 x 400, 600 x 400
- › Poids max : 50 kg
- › Inclinaison : +/-10° (verticale)
- › Rotation : non
- › Dimensions : 880 x 665 x 1803 mm
- › Accessoires : tablette pour caméra et tablette pour accessoires audio-vidéo fournies
- › 4 roulettes, dont 2 avec frein



RÉF.

903256

Support à roulettes pour écran

Support à roulettes pour écran

La Réf. 903240 est vendue sans la tablette (option, Réf. 903241) tandis que la Réf. 903242 comprend la tablette.

- › VESA : de 200 x 200 à 800 x 400
- › Poids max : 50 kg
- › Inclinaison : non
- › Rotation : non
- › Dimensions : 1700 x 800 x 500 mm
- › Accessoires :
 - tablette de 290 mm fournie avec la Réf. 903242
 - tablette en option avec la Réf. 903240



Réf. 903242

RÉF.

SUPPORT À ROULETTES

Support à roulettes avec tablette **903242**

Support à roulettes sans tablette **903240**

ACCESSOIRE

Tablette pour Réf. 903240 **903241**

Support sur roulettes pour écrans

Ce chariot est une solution idéale pour le montage d'écrans sur une base mobile dans les expositions, écoles...

Il est équipé de diverses options : plusieurs étagères, un manche pour une manipulation facile.

- › Diagonale des écrans : de 36 à 55"
- › VESA : de 200 x 100 à 670 x 510
- › Poids max supporté : 50 kg
- › Hauteur du trolley / pied : 1925 mm
- › Hauteur max centre / écran : 1660 mm

GARANTIE
02
ANS



RÉF.

903463

Support sur roulettes pour écran

Support sur pied pour écran

Ce support sur pied, à la fois pratique et élégant, a été conçu pour une utilisation dans des bureaux, des salles de réunions ou des boutiques. Il dispose d'un système de management des câbles, qui dissimulera complètement les cordons, et d'une tablette sur laquelle vous pourrez poser un décodeur ou un lecteur DVD par exemple.

- › VESA : de 100 x 100 à 600 x 400
- › Poids max : 40 kg
- › Inclinaison : non
- › Rotation : non
- › Dimensions : 1480 (h) x 480 (l) x 660 (p) mm
- › Accessoires : une tablette, que vous pouvez disposer à 2 emplacements



RÉF.

903259

Support sur pied pour écrans



Supports écrans au sol et accessoires

Support sur pied pour écrans de 32 à 75"

GARANTIE
05 ANS

Ce modèle est un excellent choix pour poser votre écran dans votre boutique, vos salles de réunion, ou pour des événements. Grâce à la rotation possible, l'écran peut être positionné en mode paysage ou en mode portrait (attention à la diagonale de l'écran / 55" maximum). Avec une finition de couleurs gris foncé, ce support a un design fin et élégant.

- › VESA : de 200 x 100 à 400 x 400
- › Poids max. supporté : 50 kg
- › 4 hauteurs fixes
- › Dimensions (h x l x p) : 1628 x 946 x 531,3 mm



Support sur pied pour écrans de 32 à 75"

RÉF.
903812

Support mural / sur pied motorisé pour écrans

GARANTIE
02 ANS

Ce support mural / sol permet d'apporter une solution à différents besoins. Il est parfaitement adapté aux écrans lourds et grands. Vous pouvez ajuster facilement la hauteur du support grâce à son système motorisé. Vous pouvez également déposer un mini PC, un PC portable ou un autre accessoire audio-vidéo dans la box prévue à cet effet. Celle-ci peut se fermer grâce à un cadenas (non fourni).

- › VESA : de 200 x 100 à 800 x 400
- › Poids max. supporté : 120 kg
- › Ajustable en hauteur : jusqu'à 66 cm
- › Dimensions (h x l x p) : 1460 max x 610 x 160 mm



Support mural / pied motorisé

RÉF.
903810

Support sur roulettes motorisé pour écran jusqu'à 65"

Grâce à ce support, vous pourrez déplacer, tourner et ajuster l'écran selon vos besoins ! Ce modèle est parfait pour les écrans tactiles Samsung Flip, Flip 2 (55" et 65"), Microsoft Surface Hub 2S 55", et d'autres écrans tactiles rotatifs. Il est conçu de manière à ce que vous puissiez tourner l'écran pour le passer du mode paysage au mode portrait ! Grâce à sa fonction motorisée, vous pourrez également ajuster l'écran à la hauteur souhaitée, sans effort. Enfin, grâce aux roulettes, vous pourrez déplacer votre écran facilement.

- › VESA : de 300 x 300 à 400 x 400
- › Poids max. supporté : 50 kg
- › Rotation : 90°
- › Ajustable en hauteur : jusqu'à 66 cm
- › Dimensions (h x l x p) : 1460 max x 610 x 160 mm



Support sur roulettes motorisé pour écran jusqu'à 65"

RÉF.
903811



GARANTIE
02 ANS

Support mural pour télécommande **NOUVEAU** 2 systèmes de fixation !

Ce support élégant permet de déposer des télécommandes, des stylos, des feutres ou autres.. Vos salles de réunion seront ainsi rangées et vous ne cherchez plus les télécommandes ! Robuste, il supporte jusqu'à 2 kg !

2 options de montage sont possible :

- En vissant le support au mur (visserie fournie)
- En collant le support au mur grâce à l'adhésif fourni

Ce support est également doté d'une fente dans le bas afin de limiter l'accumulation de poussière ou d'humidité.

- › Dimensions : 193 x 50 x 111 mm
- › Poids supporté : 2 kg
- › Couleur : gris anthracite
- › Boîte de 2 supports



Support mural pour télécommande (2 pièces)

RÉF.
903426

Plaque adaptatrice VESA 50 x 50 à 400 x 200

Cet adaptateur VESA permet d'utiliser des plaques de montage compatibles VESA 50 x 50, 75 x 75 ou 100 x 100 pour prendre en charge des écrans ayant un VESA 200 x 100, 200 x 200 ou 400 x 200. Il s'attache facilement aux supports muraux et à tout support ayant une interface VESA correspondante.

- › Adaptateur universel VESA pour supports écrans à VESA 50 x 50, 75 x 75 ou 100 x 100
- › Pour écrans aux normes VESA 200 x 100, 200 x 200 ou 400 x 200
- › Seulement 2 mm d'épaisseur
- › Fourni avec toute la visserie nécessaire
- › Poids supporté : 30 kg
- › **mais attention au poids supporté par le support écran**
- › Dimensions du produit : 420 x 220 mm



Plaque adaptatrice VESA 50 x 50 à 400 x 200

RÉF.
903199

Supports pour vidéoprojecteurs

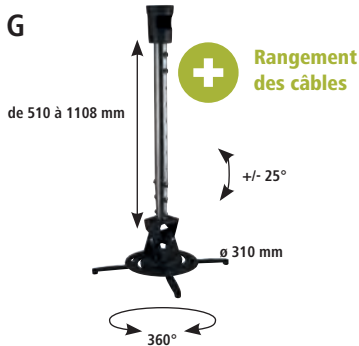
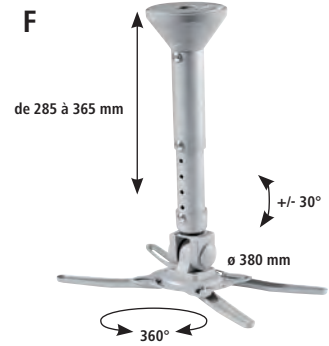
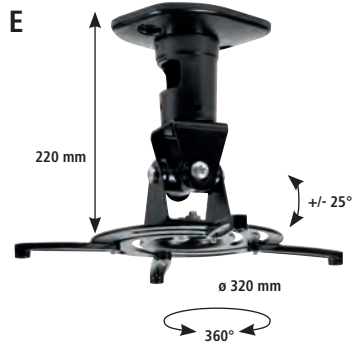
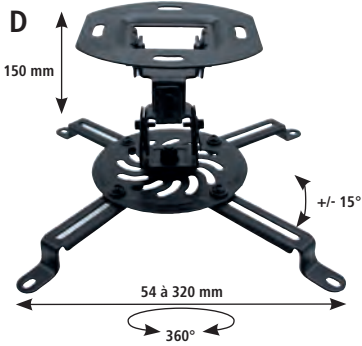
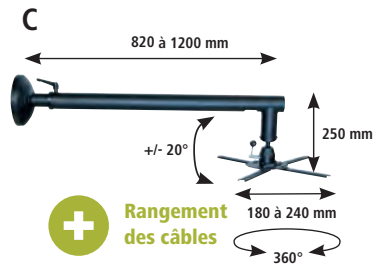
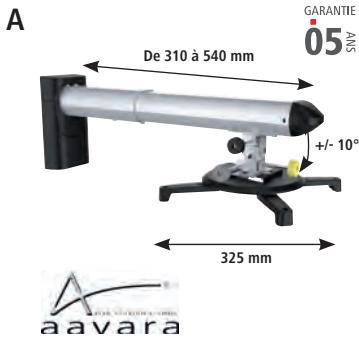

	LONGUEUR DU BRAS	DIAMÈTRE PLATINE / DIMENSIONS CAISSON	INCLINAISON	ROTATION	POIDS SUPPORTÉ	RÉF.	
A	Support mural ultra courte focale	De 310 à 540 mm	325 mm	+/-5° (côté mur) +/-10° (côté vidéoprojecteur)	Non	15 kg	903248
B	Support mural courte focale	De 670 à 1270 mm	325 mm	+/-5° (côté mur) +/-25° (côté vidéoprojecteur)	+/-10°	12 kg	903246
C	Support mural courte focale	De 820 à 1200 mm	De 180 à 240 mm	+/-20°	360°	26 kg	903247
D	Support plafond	150 mm	De 54 à 320 mm	+/-15°	360°	13,5 kg	903106
E	Support plafond	220 mm	320 mm	+/-25°	360°	13,5 kg	903089
F	Support plafond	De 285 à 365 mm	380 mm	+/-30°	360°	11,5 kg	903099
G	Support plafond	De 510 à 1108 mm	310 mm	+/-25°	360°	13,6 kg	903102
H	Support plafond	De 403 à 577 mm (jusqu'à 955 mm avec le kit d'extension)	325 mm	+/-25°	360°	15 kg	902982
I	Support plafond caisson	270 mm	270 x 245 x 118 mm	+/-90°	360°	10 kg	903093
J	Table roulante	Réglable de 772 à 872 mm	-	Plateau inclinable	-	10 kg	965033

Vidéoprojecteurs

ÉDUCATION / FORMATION

BenQ



GARANTIE
03
ANS



GARANTIE
05
ANS



GARANTIE
05
ANS



	Vidéoprojecteur interactif	Compatibilité Bluetooth 4.0	Vendu avec support mural	Vidéoprojecteur interactif	Compatible 3D
MODÈLE	MX825STH	EW800ST	MW855UST+	LW820ST	LH890UST
RÉSOLUTION	1 024 x 768	1280 x 800	1280 x 800	1280 x 800	1920 x 1080
LUMINOSITÉ (LUMENS)	3 500	3 300	3 500	3 600	4 000
TECHNOLOGIE	DLP	DLP	DLP	DLP	DLP
CONTRASTE	20 000 :1	20 000 :1	10 000:1	3 000 000 :1	100 000 :1
AFFICHAGE NATIF	4:3	16:10	16:10	16:10	16:9
AFFICHAGE COMPATIBLE	-	-	-	-	-
RATIO PROJECTION	0,61:1	0,49:1	0,35	0,52	0,23
SOURCE LUMINEUSE	Lampe	Lampe	Lampe	Laser	Laser
DURÉE DE VIE DE LA LAMPE	5 000 heures	5 000 heures	5 000 heures	20 000 heures	20 000 heures
COLORIS	Blanc	Blanc	Blanc	Blanc	Blanc
TÉLÉCOMMANDE	Oui	Oui	Oui	Oui	Oui
RÉF.	337171	RÉF. 337340	RÉF. 337188	RÉF. 337217	RÉF. 337219

MULTI-FONCTIONS ET BT0B

NOMADE

BenQ



GARANTIE
03
ANS

	Lentille optimisée, clarté parfaite	Encoche antivol	Adapté aux petites salles	
MODÈLE	MH5005	MX536	MS630ST	MS536
RÉSOLUTION	1920 x 1080	1 024 x 768	800 X 600	800 x 600
LUMINOSITÉ (LUMENS)	3 800	4 000	3 200	4 000
TECHNOLOGIE	DLP	DLP	DLP	DLP
CONTRASTE	20 000:1	20 000: 1	13 000 : 1	20 000:1
AFFICHAGE NATIF	16:9	4:3	4:3	4:3
AFFICHAGE COMPATIBLE	-	-	-	-
RATIO DE PROJECTION	1,49 -1,64	1,942 -2,332	0,9 - 1,8	1,97 -2,36
SOURCE LUMINEUSE	Lampe	Lampe	Lampe	Lampe
DURÉE DE VIE DE LA LAMPE/ LASER	5 000 heures	5 500 heures	4 500 heures	5 000 heures
COLORIS	Blanc	Blanc	Argent	Blanc
TÉLÉCOMMANDE	Oui	Oui	Oui	Oui
POIDS (KG)	-	-	-	2,6
RÉF.	338066	RÉF. 337337	RÉF. 337225	RÉF. 337202

ÉDUCATION / FORMATION

MULTI-FONCTIONS ET BT0B

Optoma



GARANTIE
02
ANS



	Lumineux et compact	Fonction souris et pointeur Laser	Mode portrait ou paysage	Connectivité simplifiée
MODÈLE	W3095T	W3195T	Zx300	W381
RÉSOLUTION	1 024 x 768	1280x800	1 024 x 768	1280 x 800
LUMINOSITÉ (LUMENS)	3 800	3 500	3 500	3 900
TECHNOLOGIE	DLP	DLP	DLP	DLP
CONTRASTE	25 000 :1	18 000 : 1	300 000:1	25 000 : 1
AFFICHAGE NATIF	16:10	16:10	4:3	16:10
AFFICHAGE COMPATIBLE	4:3 et 16:9	4:3 et 16:9	4:3, 16:9 et 16:10	4:3 et 16:9
RATIO PROJECTION	0,52:1	0,52:1	1,94 : 1 - 2,16 : 1	1,55 : 1 - 1,73 : 1
SOURCE LUMINEUSE	Lampe	Lampe	Laser	Lampe
DURÉE DE VIE DE LA LAMPE	6 000 heures	4 500 heures	30 000 heures	6 000 heures
COLORIS	Blanc	Blanc	Blanc	Noir
TÉLÉCOMMANDE	Oui	Oui	Oui	Oui
RÉF.	338051	RÉF. 338052	RÉF. 338053	RÉF. 338054

NOMADE

Optoma



	Ultra lumineux	Connexion simplifiée	Connexion dongle HDMI	Compatible 3D	Encoche antivol	Léger et portable
MODÈLE	S336	S381	S400Lve	X381	X400Lve	W400Lve
RÉSOLUTION	800 x 600	800 x 600	800 x 600	1 024 x 768	1 024 x 768	1 280 x 800
LUMINOSITÉ (LUMENS)	4 000	3 900	4 000	3 900	4 000	4 000
TECHNOLOGIE	DLP	DLP	DLP	DLP	DLP	DLP
CONTRASTE	25 000:1	25 000:1	25 000:1	25 000:1	25 000:1	25 000:1
AFFICHAGE NATIF	4:3	4:3	4:3	4:3	4:3	16:10
AFFICHAGE COMPATIBLE	16:9	16:9	16:9	16:9	16:9	4:3 et 16:9
RATIO PROJECTION	1,94 : 1 - 2,16 : 1	1,94 : 1 - 2,16 : 1	1,94 : 1 - 2,16 : 1	1,94 : 1 - 2,16 : 1	1,94 : 1 - 2,16 : 1	1,55 : 1 - 1,73 : 1
SOURCE LUMINEUSE	Lampe	Lampe	Lampe	Lampe	Lampe	Lampe
DURÉE DE VIE DE LA LAMPE	6 000 heures	6 000 heures	6 000 heures	6 000 heures	6 000 heures	6 000 heures
TÉLÉCOMMANDE	Oui	Oui	Oui	Oui	Oui	Oui
POIDS (KG)	3,02	3,05	3,05	2,99	3,05	3,04
RÉF.	338055	RÉF. 338056	RÉF. 338057	RÉF. 338058	RÉF. 338059	RÉF. 338065

Vidéoprojecteurs et accessoires

ÉDUCATION / FORMATION



SONY

	Très léger	Très léger	Lens shift plus ample et laser longue durée	Lens shift plus ample et laser longue durée	Lens shift plus ample et laser longue durée
MODÈLE	VPL-PH250	VPL-PH260	VPL-FH2131L	VPL-FH2101L	VPL-FH2911L
RÉSOLUTION	1920 x 1200	1920 x 1200	1920 x 1200	1920 x 1200	1920 x 1200
LUMINOSITÉ (LUMENS)	5 000	6 000	13 000	10 000	9 000
TECHNOLOGIE	3LCD	3LCD	3LCD	3LCD	3LCD
CONTRASTE	300 000:1	300 000:1	∞ : 1	∞ : 1	∞ : 1
AFFICHAGE NATIF	16:10	16:10	16:10	16:10	16:10
RATIO PROJECTION	1.23 - 1.97 : 1	1.23 - 1.97 : 2	1,30 - 1,96:1	1,30 - 1,96:2	1,30 - 1,96:3
SOURCE LUMINEUSE	Laser	Laser	Laser	Laser	Laser
DURÉE DE VIE DE LA LAMPE	20 000 heures	20 000 heures	20 000 heures	20 000 heures	20 000 heures
COLORIS	Blanc	Blanc	Noir	Noir	Noir
TÉLÉCOMMANDE	Oui	Oui	Oui	Oui	Oui
POIDS (KG)	6,6	7	-	-	-
	RÉF. 791948	RÉF. 791949	RÉF. 793281	RÉF. 793282	RÉF. 792112

MULTI-FONCTIONS ET BTOB



SONY

	Très lumineux avec réglage intelligent	Incrediblement léger et compact, laser longue durée
MODÈLE	VPL-FH285	VPL-CWZ10
RÉSOLUTION	1920 x 1200	1280 x 800
LUMINOSITÉ (LUMENS)	7 300	5 000
TECHNOLOGIE	3LCD	3LCD
CONTRASTE	∞ : 1	∞ : 1
AFFICHAGE NATIF	16:10	16:10
RATIO DE PROJECTION	1,39:1 à 2,23:1	1,29:1 à 2,07:1
SOURCE LUMINEUSE	Laser	Laser
DURÉE DE VIE DE LA LAMPE/ LASER	20 000 heures	20 000 heures
COLORIS	Noir	Blanc
TÉLÉCOMMANDE	-	Oui
	RÉF. 751144	RÉF. 772694

Pointeur laser avec lecteur de cartes MicroSD

Le kit parfait pour votre présentation !

En plus de son ergonomie anti-fatigue, du laser rouge et des touches de défilement, un lecteur de cartes mémoire permet d'emporter vos présentations et de vous adapter à tous types d'ordinateurs Windows raccordés à votre écran de projection.

- › Boutons : avant / arrière / start-stop / écran noir et laser
- › Adapateur USB HiD, auto détecté par toutes versions de Windows
- › Capacité max : microSD 32 Go (non fournie)
- › Alimentation : 2 piles AAA non fournies



RÉF. **050305**

Présentateur laser rouge avec minuteur

Rythmez vos présentations !

Ajustez le timing de votre exposé sur l'écran LCD pour être averti discrètement par une simple vibration qu'il vous reste 10, puis 5 et 2 minutes avant la fin du décompte.

- › Boutons : avant / arrière / start-stop / écran noir / volume audio / timer pause et laser
- › Adapateur USB HiD, auto détecté par toutes versions de Windows / MacOS X
- › Ecran LCD : minuterie 1 à 99 mn et niveau des piles
- › Alimentation : 2 piles AAA non fournies



écran LCD !



RÉF. **050325**

ÉCRANS SUR PIED



SUPPORT	Trépied	Trépied	Trépied	Trépied	Portable
FORMAT	1:1	1:1	1:1	4:3	4:3
ANGLE DE VISION	110°	110°	110°	110°	110°
DIMENSIONS (TOILE)	152 x 152 cm	178 x 178 cm	213 x 213 cm	164 x 123 cm	163 x 122 cm
DIMENSIONS (CARTER)	174 x 17 x 13 cm	201 x 17 x 13 cm	237 x 17 x 13 cm	191 x 18 x 12,5 cm	189 x 15,5 x 14,5 cm
FONCTIONNALITÉS	Ralentisseur de propagation des flammes et humidité - Poignée de transport	Ralentisseur de propagation des flammes et humidité - Poignée de transport	Ralentisseur de propagation des flammes et humidité - Poignée de transport	Ralentisseur de propagation des flammes et humidité - Poignée de transport	Ralentisseur de propagation des flammes et humidité - Poids : 9,3 kg
RÉF.	964102	964112	964122	964171	964161

ÉCRANS MURAUX MANUELS

MOTORISÉ



SUPPORT	Mural ou plafond (manuel)	Mural ou plafond (manuel)	Mural ou plafond (manuel)	Mural ou plafond (manuel)	Mural ou plafond (motorisé)
FORMAT	4:3	4:3	4:3	4:3	16 : 9
ANGLE DE VISION	110°	110°	110°	110°	110°
DIMENSIONS (TOILE)	171 x 128 cm	203 x 152 cm	243 x 182 cm	305 x 229 cm	221 x 124 cm
DIMENSIONS (CARTER)	193 x 15 x 13,5 cm	228 x 15 x 13,5 cm	268 x 15 x 13,5 cm	324,5 x 15 x 13,5 cm	249 x 9,4 x 8 cm
OPTIONS	-	-	-	-	Télécommande, interrupteur et adaptateur secteur inclus
FONCTIONNALITÉS	Toile épaisse infroissable, ralentisseur de propagation des flammes et humidité, à bordure noire pour un meilleur cadrage. Carter métallique plus robuste	Toile épaisse infroissable, ralentisseur de propagation des flammes et humidité, à bordure noire pour un meilleur cadrage. Carter métallique plus robuste	Toile épaisse infroissable, ralentisseur de propagation des flammes et humidité, à bordure noire pour un meilleur cadrage. Carter métallique plus robuste	Toile épaisse infroissable, ralentisseur de propagation des flammes et humidité, à bordure noire pour un meilleur cadrage. Carter métallique plus robuste	Toile épaisse infroissable, ralentisseur de propagation des flammes et humidité, à bordure noire pour un meilleur cadrage. Carter métallique plus robuste
RÉF.	964131	964143	964144	964145	964157

ÉCRANS MURAUX MOTORISÉS



SUPPORT	Mural ou plafond (motorisé)	Mural ou plafond (motorisé)	Mural ou plafond (motorisé)	Mural ou plafond (motorisé)
FORMAT	4:3	4:3	4:3	16 : 9
ANGLE DE VISION	110°	110°	110°	110°
DIMENSIONS (TOILE)	203 x 152 cm	243 x 182 cm	305 x 229 cm	265 x 149 cm
DIMENSIONS (CARTER)	231 x 9,4 x 8 cm	271 x 9,4 x 8 cm	337 x 9,4 x 8 cm	293 x 9,4 x 8 cm
OPTIONS	Télécommande, interrupteur et adaptateur secteur inclus	Télécommande, interrupteur et adaptateur secteur inclus	Télécommande, interrupteur et adaptateur secteur inclus	Télécommande, interrupteur et adaptateur secteur inclus
FONCTIONNALITÉS	Toile épaisse infroissable, ralentisseur de propagation des flammes et humidité, à bordure noire pour un meilleur cadrage. Carter métallique plus robuste	Toile épaisse infroissable, ralentisseur de propagation des flammes et humidité, à bordure noire pour un meilleur cadrage. Carter métallique plus robuste	Toile épaisse infroissable, ralentisseur de propagation des flammes et humidité, à bordure noire pour un meilleur cadrage. Carter métallique plus robuste	Toile épaisse infroissable, ralentisseur de propagation des flammes et humidité, à bordure noire pour un meilleur cadrage. Carter métallique plus robuste
RÉF.	964147	964148	964149	964158

ChargeBox



Pieuve de rechargement

Chargeur de table FAST CHARGE !



Chargeur de table Welcom, idéal pour vos salles de réunion, permet aux collaborateurs de recharger leurs téléphones et tablettes grâce à un objet unique en son genre

- › Dimensions : Haut 21,1 x 14 cm
- › Poids : 4 Kg
- › Chargeur à induction sans fil
- › Configuration des câbles : 1 USB C Fast Charge, 1 USB C, 1 iPhone Fast Charge 1 iPhone, 1 Micro USB
- › Matériaux : Acier et Inox brossé 30/10ème
- › INOX verni à très haute température (anti-trace)
- › Structure garantie 10 ans

	RÉF.CHARGEBOX	RÉF.
Pieuve de rechargement WELCOM	WEL	772855

Meuble de rechargement tout appareil



10 casiers téléphones, tablettes et laptop/Mac !

Meuble de rechargement Integral 10 composé de 8 casiers pour téléphones/tablettes et 2 casiers pour laptop/Mac. 2 versions possibles : murale ou avec option colonne. Casiers avec serrures à code

- › Dimensions version murale : 62 cm (H) x 50 cm (L) x 30 cm (P)
- › Poids : 38 Kg
- › Dimensions avec option colonne : 180 cm (H) x 56 cm (L) x 35 cm (P)
- › Poids avec option colonne : 120 Kg
- › Dimensions casiers téléphones/tablettes : 7 cm (H) x 20 cm (L) x 28 cm (P)
- › Dimensions casiers laptop/Mac : 7 cm (H) x 40 cm (L) x 28 cm (P)
- › Matériaux : Aluminium 15/10ème et acier 25/10ème
- › Configuration par casier : 1 câble iPhone, 1 câble USB C + prise 220V pour les 2 casiers laptop/Mac
- › Structure garantie 10 ans
- › Produit pré-cablé

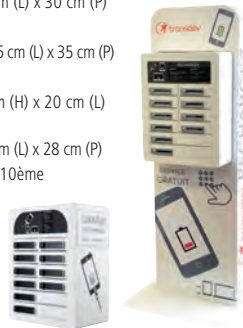

	RÉF.CHARGEBOX	RÉF.
Meuble Integral 10 tout appareil	INT - 2C	772856
Option colonne	INT - COL	772857

Configuration serrures RFID sur commande. Configuration des câbles sur mesure sur commande

Meuble de rechargement pour laptop/Mac



6 casiers pour laptop/Mac !

Meuble de rechargement Integral 6 composé de 6 casiers pour laptop/Mac. 2 versions possibles : murale ou avec option colonne. Casiers avec serrures à code

- › Dimensions version murale : 62 cm (H) x 50 cm (L) x 30 cm (P)
- › Poids : 38 Kg
- › Dimensions avec option colonne : 180 cm (H) x 56 cm (L) x 35 cm (P)
- › Poids avec option colonne : 120 Kg
- › Dimensions casiers laptop/Mac : 7 cm (H) x 40 cm (L) x 28 cm (P)
- › Matériaux : Aluminium 15/10ème et acier 25/10ème
- › Configuration par casier : 1 câble USB C + prise 220V
- › Structure garantie 10 ans
- › Produit pré-cablé



	RÉF.CHARGEBOX	RÉF.
Meuble Integral 6 pour laptop/Mac	INT6 - 2C	772858
Option colonne	INT - COL	772859

Configuration serrures RFID sur commande. Configuration des câbles sur mesure sur commande

Meuble de rechargement pour 48 téléphones



Gérez vos flottes de téléphones !

Meuble de rangement et de rechargement hyper compact. Montage en série possible des meubles : jusqu'à 6 meubles sur une seule prise. Deux meubles peuvent être superposés. Fixation murale avec pieds de soutien inclus

- › Dimensions meuble : 70 cm (H) x 105 cm (L) x 25 cm (P)
- › Dimensions casier : 6 cm (H) x 14,2 cm (L) x 21 cm (P)
- › Poids : 55 Kg
- › Matériaux : Acier 15/10ème et 25/10ème
- › Configuration par casier : 1 câble iPhone, 1 câble USB C
- › Configuration serrures : à cadenas
- › Structure garantie 10 ans
- › Produit pré-cablé



	RÉF.CHARGEBOX	RÉF.
Meuble de rechargement TEAM 48	T48 - 2C	772860

Configuration serrures sur commande. Configuration des câbles sur mesure sur commande

Meuble de rechargement pour téléphones et tablettes



Gérez vos flottes de tablettes et de téléphones !

Meuble de rangement et de rechargement hyper compact pour 16 tablettes et 8 téléphones. Montage en série possible des meubles : jusqu'à 6 meubles sur une seule prise. Deux meubles peuvent être superposés. Fixation murale avec pieds de soutien inclus

- › Dimensions meuble : 70 cm (H) x 105 cm (L) x 25 cm (P)
- › Dimensions casier téléphones : 6 cm (H) x 14,2 cm (L) x 21 cm (P)
- › Dimensions casier tablettes : 6 cm (H) x 34,8 cm (L) x 21 cm (P)
- › Poids : 48 Kg
- › Matériaux : Aluminium 15/10ème et acier 25/10ème
- › Configuration par casier téléphone : 1 câble iPhone, 1 câble USB C
- › Configuration par casier tablette : 1 câble USB C
- › Configuration serrures : à cadenas
- › Structure garantie 10 ans
- › Produit pré-cablé



	RÉF.CHARGEBOX	RÉF.
Meuble de rechargement TEAM 16+8	T16 - 2C	772861

Configuration serrures sur commande. Configuration des câbles sur mesure sur commande

Equipements LOCKNCHARGE pour déploiements mobiles



Gamme complète de solutions de rechargement, sécurisation et gestion de parc d'ordinateurs portables ou de tablettes, l'offre Lockncharge™ trouve aussi bien sa place dans les établissements scolaires, que dans les entreprises ou les lieux publics.

Les chariots de recharge

Le cœur de l'offre Lockncharge !



Ils peuvent accueillir de 20, 30 à 40 périphériques: tablettes ou laptops ! Ils sont tous fournis dorénavant avec les fameux paniers lockncharge. Le concept ouvert innovant et les paniers Lockncharge permettent de distribuer les appareils plus rapidement. Ce sont jusqu'à 70h de temps d'enseignement en plus par chariot par an qui peuvent ainsi être gagnées.

- › **Gamme Joey** : chariot à ouverture sur le dessus. Garantis 10 ans
- › **Gamme Carrier** : chariot à ouverture sur le dessus. Le plateau s'ouvre et se transforme en bureau ou fait office d'étagère. Garantis à vie

	RÉF.
GAMME JOEY	
Chariot pour 30 appareils	903083
Chariot pour 40 appareils	903154
GAMME CARRIER	
Chariot pour 20 appareils	903076
Chariot pour 30 appareils	903077
Chariot pour 40 appareils	903078

Réf. 903083



Réf. 903078

Les armoires de recharge

Ces armoires de haute qualité peuvent être fixées au mur ou posées sur un bureau et rechargent jusqu'à 16 appareils mobiles.



- › **Gamme Carrier** : armoire de charge universelle équipée de prises 240 V pour tablettes et PC portables. Les 2 paniers Lockncharge et les racks de stockage pour appareils plus grands sont inclus dans le prix.
- › **Gamme IQ** : armoire de charge pour iPad et tablettes. Les 2 paniers Lockncharge et les racks de stockage pour appareils plus grands sont inclus dans le prix.
- › **Gamme Putnam** : armoires pour 8 ou 16 iPhones ou iPad, précâblée Lightning, avec indicateur LED d'état de charge externes

	RÉF.
GAMME CARRIER	
Armoire pour 10 appareils	902973
GAMME IQ POUR IPAD ET TABLETTE	
Armoire pour 10 appareils	903236
GAMME PUTNAM POUR IPAD ET IPHONE	
Armoire pour 8 appareils	902974
Armoire pour 16 appareils	902975



Réf. 902973



Réf. 903236



Réf. 902974

Réf. 902975

Les armoires connectées

Ces tours connectées avec logiciel Cloud inclus offrent une solution complète pour le rechargement, le stockage, la sécurisation des appareils mobiles ainsi que la gestion efficace des flux opérationnels. La FUYL 5 peut charger jusqu'à 10 appareils simultanément, et 30 pour la FUYL 15.



- › Accès des utilisateurs aux tours grâce à l'intégration d'un annuaire externe
- › Gérez plusieurs armoires à partir d'un portail web unique et centralisé.
- › Intégration du logiciel par API
- › Chaque casier est équipé d'une prise 240V et d'une prise USB 2.4A
- › Kit optionnel de mise en réseau, donner un accès aux transferts de données à chaque casier grâce aux connexions Ethernet individuelles
- › Accès avec un code PIN ou RFID



cloud



Réf. 903065

Réf. 903059

	RÉF.
GAMME CONNECTÉE FUYL	
Armoire 5 casiers	903065
Armoire 15 casiers	903059

Mobilier pour classe numérique et entreprise



Réf. 903079



Réf. 903067

La station de recharge ultra mobile

La mallette CarryOn est ultra-mobile ou peut se fixer au mur et permet de recharger, sécuriser et transporter jusqu'à 5 ipad ou tablettes. Très légères avec leur structure en aluminium.



GAMME CARRYON		RÉF.
Mallette de charge Noire pour 5 appareils		903079
Mallette de charge Bleue pour 5 appareils		903067

UVOne station de désinfection UV-C pour appareils mobiles

Destruction en 30 secondes de 99.999 % des bactéries (SARS-CoV-2 qui est la cause du Covid est détruit à 99.99%)

Unité de désinfection à rayonnement UV-C prévue pour les tablettes, téléphones et appareils électroniques sans fil portables.

Fonctionnement facile, rapide et sûr : l'appareil ne se déclenche que lorsqu'il est complètement verrouillé et la durée est automatiquement programmée pour une désinfection optimale.

Pas de risques d'exposition ou de sous-estimation de la durée nécessaire.

Son fonctionnement est sans contact, via un mouvement de la main, pour ouverture, fermeture et démarrage de la séquence de désinfection.

> Destruction à 99,999% des autres virus

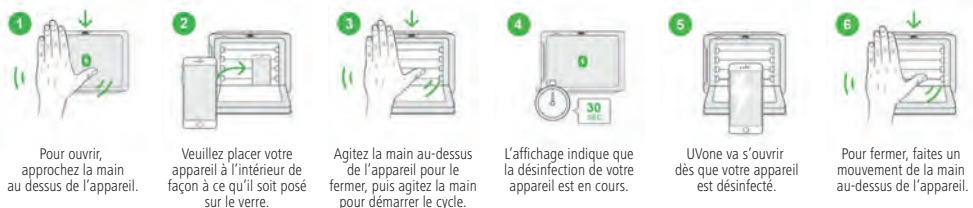

1 Pour ouvrir, approchez la main au dessus de l'appareil.

2 Veuillez placer votre appareil à l'intérieur de façon à ce qu'il soit posé sur le verre.

3 Agitez la main au-dessus de l'appareil pour le fermer, puis agitez la main pour démarrer le cycle.

4 L'affichage indique que la désinfection de votre appareil est en cours.

5 UVone va s'ouvrir dès que votre appareil est désinfecté.

6 Pour fermer, faites un mouvement de la main au-dessus de l'appareil.



UVOne station de désinfection UV-C pour appareils mobiles

RÉF. **902947**

Tableau blanc en émail e3 format simple ou triptyque



Vendu avec un fond blanc pour une utilisation feutre (effaçable à sec) ou projection (effaçable avec chiffon humide). Ils peuvent être sérigraphiés en option ou avec un revêtement pour l'usage de craies (à préciser lors de la commande).

- > La gamme CLASSIC est parfaite pour une utilisation en milieu pédagogique, avec le meilleur rapport prestation/prix.
- > La gamme BASIC + apporte un aménagement spécial pour utilisation avec les modules tactiles laser des VPI (par exemple Réf. 337156)
- > La gamme i3Whiteboard offre un design épuré et élégant, plutôt à usage des salles de réunions en entreprise



Réf. 338413



	SURFACE	DIMENSION	RÉF.
Tableau émail simple CLASSIC	Blanc projection	120 x 200	338402
Tableau émail simple CLASSIC	Blanc projection	120 x 240	338403
Tableau émail simple CLASSIC	Blanc projection	120 x 300	338404
Tableau émail simple CLASSIC	Blanc feutre	120 x 200	338406
Tableau émail simple CLASSIC	Blanc feutre	120 x 240	338407
Tableau émail simple CLASSIC	Blanc feutre	120 x 300	338408
Tableau émail triptyque CLASSIC	Blanc projection (principal) et feutre (latéraux)	120 x 200 et 120 x 100	338413
Tableau émail simple BASIC+	Blanc feutre	135 x 220	338410
Tableau émail simple i3Whiteboard	Blanc feutre	120 x 200	338411
Tableau émail simple i3Whiteboard	Blanc feutre	120 x 240	338412

Installation réseau et outillage

Outillage fibre optique	240
Nettoyage fibre optique	241
Fusionneuse fibre optique	242
Pincés	243
Outils d'insertion, de coupe et de soudage	244
Tournevis	245
Outillage	246 - 247
Outillage et divers rangements	248
Trousses à outils	249
Trousses à outils réseau	250
Multimètres et testeurs	251
Testeurs de câbles et détecteurs	252
Testeurs et certificateurs réseau	253
Talkies-walkies et torches	254



Pince à sertir
Réf. 812029
Page 243

Connecteur à sertir
Réf. 920805
Page 45

Outillage fibre optique

PENSEZ-Y

Retrouvez nos câbles fibre optique

Page : 13

Wattmètre

Wattmètre à utiliser en association avec une source laser pour mesurer la perte de signal sur une installation fibre ou sur une jarretière.

- › Longueur d'onde : 800 nm à 1700 nm
- › Plage de mesure : -50 dBm à +26 dBm
- › Affichage : écran LCD rétro-éclairé
- › Fonction détecteur visuel de défauts (650 nm, rouge visible)
- › Adaptateurs fournis : connecteur LC, SC, ST, FC
- › Alimentation : 4 x LR06 / AA 1,5 V (non fournies)
- › Peut être utilisé avec la source laser Réf. 395343



RÉF.
395342

Cliveuse de précision pour fibre optique



- › Compatibilité : gaine 250 et 900 µm
- › Clivage de fibres multimodes ou monomodes 125 µm
- › Convient aux épissures mécaniques ou par fusion
- › Lame interchangeable : option Réf. 395348
- › Durée de vie de la lame : 48 000 coupes
- › Dimensions (L x P x H) : 63 x 84 x 63 mm



Réf. 395349

RÉF.
395349
395348

Microscope fibre optique x200

Inspectez rapidement la surface des férules de vos connecteurs !

- › Grossissement : x200
- › Adaptateur : férule 2,5 mm (ST, SC) et férule 1,25 mm (LC)
- › Réglage précis du focus
- › Eclairage par LED blanche (3 piles LR03 / AAA non fournies)
- › Convient aux finitions PC / UPC et APC
- › Corps anti-dérapant gommé et renforcé (excellente prise en main)
- › Fourni avec housse de transport



RÉF.
395363

Source laser

Permet d'injecter un signal stable sur plusieurs longueurs d'onde !

- › Source laser à utiliser en association avec un wattmètre pour mesurer la perte de signal sur une installation fibre ou sur une jarretière.
- › Longueur d'onde : 1310 nm - 1550 nm / 850 nm - 1300 nm (± 20 nm)
- › Lumière en sortie : continue, modulée
- › Affichage : écran LCD rétro-éclairé
- › Adaptateurs fournis : connecteur SC, ST, FC
- › Option : adaptateur pour connecteur LC
- › Alimentation : 2 x LR06 / AA 1,5 V (non fournies)
- › Peut être utilisé avec le wattmètre Réf. 395342



Réf. 395343

RÉF.

Source laser	395343
Adaptateur fibre SC mâle / LC femelle monomode	395133
Adaptateur fibre SC mâle / LC femelle multimode	395135

Outillage pour fibre optique

› Réf. 815578 Pince à dénuder la fibre optique 3 en 1 :

- Permet de dénuder la gaine extérieure 2 ou 3 mm
- Permet de dénuder la gaine 250 et 900 µm

› Réf. 815575 Ciseaux pour fibre optique :

- Permet de couper toutes les fibres non armées et les brins de Kevlar®



Réf. 815578

Réf. 815575

RÉF.

815578
815575

PENSEZ-Y

Retrouvez nos atténuateurs fibre

Page : 19

Détubeur de précision

Dénudez proprement et rapidement tous vos câbles !

- › Diamètre de câbles supportés : 4,5 à 29 mm
- › Ouverture longitudinale, sur la circonférence ou en spirale
- › Convient à la fibre optique (câble de colonne montante)
- › Protection de lame intégrée



RÉF.

Détubeur de précision	818134
-----------------------	---------------

Détecteur visuel de défauts

Permet de contrôler la continuité d'une fibre et de détecter l'endroit d'une cassure !

- › Longueur d'onde : 650 nm (rouge visible)
- › Puissance de sortie : 1 mW (jusqu'à 3 km)
- › Adaptateur : universel pour connecteur 2,5 mm ST et SC
- › Option : adaptateur pour connecteur 1,5 mm LC
- › Conditionnement : livré avec housse
- › Alimentation : 2 x LR06 / AA (non fournies)



Réf. 395354

RÉF.

Détecteur visuel de défauts	395354
Adaptateur fibre ST mâle / LC femelle	395132

Gants de protection anti-coupure

- › Gants en tissu
- › N'altère pas les mouvements
- › 100% en nylon avec revêtement PU
- › Classe de protection CATII selon norme EN388



TAILLE

RÉF.

Gants de protection	S	815663 *
Gants de protection	M	815664
Gants de protection	L	815665
Gants de protection	XL	815666

Lunettes de sécurité auto-adaptables

- › Modèle : 3M SecureFit 400
- › Classe optique : Classe 1
- › Oculaires en polycarbonate transparent
- › Traitement anti-rayure et anti-buée
- › Pont nasal souple et réglable
- › Protection contre les UV
- › Poids : 19 g



RÉF.

Lunettes de sécurité	815682
----------------------	---------------

Mallette universelle fibre optique

Permet le raccordement des connecteurs SC et ST !

- > 1 cliveur
- > 2 seringues
- > 1 pince à dénuder
- > Colle époxy
- > Nettoyant
- > 1 disque de polissage ST
- > 1 disque de polissage SC
- > Ciseaux pour le Kevlar®
- > Papier de nettoyage
- > 1 support en verre
- > 1 pince à sertir
- > Film à polir de 1 µm et 6 µm diamant
- > Film à polir de 0,05 µm oxyde d'alimentation
- > 1 support en caoutchouc
- > Mélangeur de colle
- > Supports pour mélanger la colle



RÉF.

180141

Mallette fibre optique

Etiquette radiation laser

Informez des risques d'exposition aux faisceaux laser !

- > Pictogramme adhésif de mise en garde à l'exposition d'un faisceau laser
- > A poser sur les équipements de raccordement fibre optique
- > Conditionnement : planche de 10 étiquettes



RÉF.

815690

Etiquette radiation laser

Stylo de nettoyage fibre optique

Nettoyez facilement les connecteurs de vos fibres !

Ce stylo supprime la poussière et toutes les traces d'un simple « clic ».

- > Réf. 395350 pour connecteur 1,25 mm LC
- > Réf. 395351 pour connecteur 2,5 mm ST, SC, FC



Réf. 395350

RÉF.

Stylo pour fibre 1,25 mm
Stylo pour fibre 2,5 mm

395350
395351

Cassette de nettoyage fibre optique

S'utilise sur tout type de connecteurs !

- > Système sans alcool
- > Antistatique
- > Nettoyage facile et efficace
- > Ruban en fibre textile haute densité
- > Durée de vie : 500 nettoyages
- > Réf. 395347 pour connecteurs MPO



Réf. 395352

RÉF.

Cassette de nettoyage connecteurs ST / SC / LC
Cassette de nettoyage connecteurs MPO

395352
395347

Lingettes de nettoyage fibre optique

- > Lingettes imprégnées d'alcool isopropylique
- > Dégraisse et nettoie vos connecteurs, en laissant une surface sèche et sans résidu
- > Conditionnement : sachet de 50 lingettes



RÉF.

Lingettes de nettoyage fibre optique

395357

Lingettes de tissus fibre optique

- > Tissus non pelucheux
- > Conditionnement : boîte de 100 lingettes



RÉF.

Lingettes de tissus fibre optique

395358

Alcool isopropylique IPA

Idéal pour le nettoyage de la fibre optique !

- > Type : isopropanol (Propane-2-ol)
- > Convient au nettoyage de la fibre optique avant fusion et au nettoyage des connecteurs
- > A utiliser avec la pompe à alcool
Réf. 395365 et les lingettes Réf. 395358
- > Capacité : 1 litre



RÉF.

395376

Alcool isopropylique IPA

Pompe à alcool IPA

Indispensable pour nettoyer la fibre optique !

- > Capacité : 50 ml
- > Matériau : HDPE
- > Bouchon breveté avec verrouillage pour éviter tout risque de fuite
- > Bouchon avec coupelle intégrée
- > Jeu d'étiquettes adhésives d'identification fourni
- > Dimensions : 55 x 55 x 80 mm



RÉF.

395365

Pompe à alcool

Fusionneuse fibre optique

PENSEZ-Y

Retrouvez les testeurs fibre

Page : 240



Permet le raccordement aussi des connecteurs

PENSEZ-Y

Retrouvez les pigtaills fibre optique

Page : 17



Réf. 395375

EasySplicer

	RÉF.
Fusionneuse fibre optique	395375
Housse-harnais mains libres pour fusionneuse	395368
Paire d'électrodes de remplacement	395360
Porte fibre pour connecteur SOC LC	395369
Porte fibre pour connecteur SOC SC	395379

Fusionneuse fibre optique

La première fusionneuse portable tout-terrain à un prix enfin abordable !



Cette fusionneuse fibre optique permet de raccorder la fibre ou les connecteurs monomodes et multimodes, sur le terrain grâce à sa batterie ou en atelier, et dispose d'un four intégré. Simple d'emploi, avec un affichage en français, elle permet l'épissurage gaine à gaine en moins de 7 secondes. Elle est équipée d'un four pour les protections d'épissure, et permet de tester la solidité de l'épissure ainsi que mesurer la perte d'atténuation.

- › Poids : 800 g
- › Dimensions : 230 x 98 x 53 mm
- › Technique de fusion : fusion par arc
- › Fusion : automatique
- › Affichage : LCD 2,8" couleur TFT, interface en français
- › Microscope : x 140
- › Four à épissure : intégré
- › Maintien de la fibre : 2 paires de supports de fibre structure serrée (250 µm et 900 µm), et 1 paire de supports de fibre structure libre (900 µm)
- › Alignement : axial automatique, radial rainure fixe en V
- › Perte optique typique : monomode 0,03 dB, multimode 0,01 dB
- › Cycle de fusion typique : 7 sec + 40 sec (fusion + four)
- › Smoooves supportés : longueur max 60 mm, diamètre 2 à 5 mm
- › Supports de fibre pour le raccordement de connecteurs SOC en option (Réf. 395369, Réf. 395379)
- › Autonomie : batterie rechargeable intégrée Li-Ion, pour 60 cycles
- › Port mini USB et slot SD
- › Fournie dans une mallette avec alimentation secteur, batterie, cliveuse avec corbeille, pince à dénuder, 3 paires de supports de fibre et notice en français

Connecteur SOC fibre optique

Raccordez vos connecteurs directement avec la fusionneuse !



A l'aide des portes fibre Réf. 395369 ou Réf. 395379, il est maintenant possible de raccorder directement sur le terrain les connecteurs LC ou SC avec la fusionneuse Réf. 395375. Plus besoin de collage ni de utilisages, les connecteurs SOC (Splice On Connector) sont préfibrés et directement utilisables.

- › Compatibilité : fibre 250 µm ou 900 µm
- › Convient aux fibres monomodes ou multimodes de 125 µm
- › Perte d'insertion nominale : ≤0,1 dB multimode, ≤0,3 dB monomode
- › Ferrule : céramique
- › Finition : UPC ou APC (voir tableau)
- › Conditionnement : sachet de 5 connecteurs

	FINITION	RÉF.
Lot de 5 connecteurs SC monomodes	UPC	395371
Lot de 5 connecteurs SC multimodes	APC	395370
Lot de 5 connecteurs SC multimodes	UPC	395373
Lot de 5 connecteurs LC monomodes	UPC	395372
Lot de 5 connecteurs LC multimodes	UPC	395374
Porte fibre pour connecteur SOC LC	-	395369
Porte fibre pour connecteur SOC SC	-	395379

Fusionneuse fibre optique cœur à cœur

La SWIFT K33 est une soudeuse optique cœur à cœur haut de gamme, parfaitement adaptée au métier de l'installation. Avec un grand écran de 5 pouces tactile et un four très performant, elle permet de réaliser des raccordements de fibre en 15 secondes (soudure + four). Elle est compatible avec la majorité des fibres de 250 µm et 900 µm et des pigtaills et est également compatible avec les connecteurs SOC.



- › Poids : 2,25 kg avec batterie
- › Dimensions : 142 x 164 x 138 mm
- › Technique de fusion : fusion par arc
- › Fusion : automatique, mono-fibre
- › Affichage : LCD 5" couleur tactile
- › Microscope : x 400 max
- › Four à épissure : intégré
- › Maintien de la fibre : paires de supports de fibre en option (250 µm, 900 µm, 2 mm, etc)
- › Alignement : cœur à cœur automatique sur 3 axes
- › Perte optique typique : monomode 0,02 dB, multimode 0,01 dB
- › Cycle de fusion typique (fusion + four) : 6 sec + 9 sec (smooove de 45 mm)
- › Smoooves supportés : de 32 à 60 mm max
- › Supports de fibre pour le raccordement de connecteurs SOC en option (SC/FC, LC, ST)
- › Autonomie : batterie rechargeable intégrée Li-Po, pour 270 cycles
- › Port USB
- › Lampe LED intégrée
- › Fournie dans une valise rigide avec alimentation secteur, batterie, cliveuse, pince à dénuder, 1 paire d'électrodes de rechange et notice



Réf. 395369

Réf. 395371

Réf. 395370

Réf. 395373

EasySplicer



RÉF.

Fusionneuse SWIFT K33 cœur à cœur	395393
Harnais mains libres pour fusionneuse	395385
Paire d'électrodes de remplacement pour K33	395382
Paire de portes fibres structure serrée 900 µm	395387
Paire de portes fibres structure serrée 250 µm	395386
Porte fibre pour connecteur SOC SC/FC pour K33	395389
Porte fibre pour connecteur SOC LC pour K33	395388
Connecteurs SOC SC, LC, FC, ST	Nous consulter

Consultez-nous



Les connecteurs RJ :

TYPE DE CONNECTEUR					
	RJ9	RJ11	RJ12	RJ45 RJ48	RJ50
APPLICATION	COMBINÉS TÉLÉPHONIQUES	ADSL	CORDONS DE LIGNE TÉLÉPHONIQUE	INFORMATIQUE TÉLÉCOM	LIAISON SÉRIE
NOMBRE DE CONTACTS	4	4	6	8	10
NOMBRE D'EMPLACEMENTS	4	6	6	8	10

Pince à dénuder

- › Dénude les câbles ronds de diamètre 3,2 à 9,5 mm
- › Dégaine les câbles méplats téléphoniques
- › Vis de réglage rapide
- › Pince équipée de 4 lames



RÉF.
813100

Pince à sertir



Réf. 812032



Réf. 812028



Réf. 812045



Réf. 813011



	LOQUET DE VERROUILLAGE	RJ9	RJ11	RJ12	RJ45	RJ50	BNC	RÉF.
Pince RJ45 usage occasionnel	-	-	-	-	✓	-	-	812032
Pince RJ45 usage intensif	✓	-	-	-	✓	-	-	812028
Pince RJ45 easy plug usage intensif	✓	-	-	-	✓	-	-	812029
Pince RJ11 / RJ12 / RJ45 usage occasionnel	-	-	✓	✓	✓	-	-	812033
Pince RJ11 / RJ12 / RJ45 usage occasionnel	✓	-	✓	✓	✓	-	-	812034
Pince RJ11 / RJ12 / RJ45 usage intensif	✓	-	✓	✓	✓	-	-	812036
Pince RJ9 / RJ11 / RJ12 / RJ45 usage intensif	✓	✓	✓	✓	✓	-	-	812045
Pince RJ9 / RJ11 / RJ12 / RJ45 / RJ50 usage intensif	✓	✓	✓	✓	✓	✓	-	812037
Pince RG58 / RG59 / RG62 usage intensif	✓	-	-	-	-	-	✓	813010
Pince testeur RJ11 / RJ12 / RJ45 usage intensif	✓	-	✓	✓	✓	-	-	813011

NOUVEAU

Kit pince à sertir pour câble coax

- › 1 pince à sertir pour câble coax RG6 - RG8 - RG11 - RG58 - RG59 - RG62 - RG174 - RG179 - RG213
- › 1 pince coupante pour câbles coax
- › 1 pince à dénuder pour câbles coax



NOUVEAU 2022

RÉF.
813009

Pince coupante rasante

- › Longueur : 140 mm



RÉF.
815611

Pince à bec fin

- › Longueur : 140 mm



RÉF.
815612

Pince coupante

- › Traitée anticorrosion
- › Longueur : 195 mm



RÉF.
815566

Pince à dénuder

- › Dénude les câbles de AWG 10 à 30
- › Vis de réglage



RÉF.
812230

Pince coupante électricien

- › Norme IEC 60900
- › Longueur : 160 mm



RÉF.
815613

Pince long bec électricien

- › Norme IEC 60900
- › Longueur : 170 mm



RÉF.
815614

Pince plate électricien

- › Norme IEC 60900
- › Longueur : 180 mm



RÉF.
815615

Outils d'insertion, de coupe et de soudage

PENSEZ-Y

Retrouvez tous nos rangements

Page : 248

Outil d'insertion pour bloc 110

- › Usage occasionnel



RÉF.
810250

Outil d'insertion dénudeur pour bloc 110

- › Dénude les câbles de diamètre jusqu'à 6,2 mm
- › Lame d'insertion de type bloc 110



RÉF.
810251

Outil d'insertion pour bloc 110 ou Krone

- › Usage intensif
- › Krone : Réf. **939100**
- › Bloc 110 : Réf. **939101**



RÉF.
939100
939101

Outil d'insertion type Krone

- › Usage régulier
- › Croche câble et lame range câble intégrés



RÉF.
939901

Pince brucelle

- › Lot de 4 pinces



RÉF.
815550

Dénudeur de câbles «Jokari»

- › Dénude les câbles de diamètre 8 à 28 mm
- › Vis de réglage
- › Coupe circulaire ou longitudinale
- › Poignée range-lame
- › Longueur : 170 mm



RÉF.
818126

Cutter à lame rétractable

- › Lame rétractable automatiquement
- › Cutter en métal
- › 5 lames supplémentaires en option : Réf. **815564**



RÉF.
815563
815564

Kit de gaines thermorétractables

- › Coffret de 170 pièces multicolores
- › Longueur des gaines : 100 mm
- › Diamètre des gaines : 1 à 9 mm



RÉF.
629211

Station de soudage pro

- › Station de soudage professionnelle 48 W
- › Réglage manuel de la température avec afficheur
- › Plage de température : 150°C à 420°C
- › Statif pour droitier ou gaucher



RÉF.
815149

Station de soudage

- › Station de soudage 50 W
- › Réglage manuel de la température
- › Plage de température : 175°C à 480°C



RÉF.
815510

Rouleau de soudure sans plomb

- › 99,3 % d'étain, 0,7 % de cuivre
- › Noyau en résine
- › Rouleau de 100 grammes
- › Diamètre du fil : 1 mm



RÉF.
815699

Tresse à dessouder

- › Permet de dessouder des composants sur un circuit imprimé et d'enlever le surplus de soudure
- › Longueur de 1,5 m, largeur de 2 mm



RÉF.
815700

Pompe à dessouder

- › Matière ABS et aluminium
- › Longueur de 190 mm



RÉF.
815521

Ruban isolant électrique 10 couleurs

- › PVC auto-extinguible
- › Longueur : 10 m
- › Largeur : 15 mm
- › Lot de 10 rouleaux



RÉF.
629212

Ruban gaffer 50 mm

- › Toile brillante noire
- › Longueur : 50 m
- › Largeur : 50 mm



RÉF.
629213

Boîte de 100 fusibles 5 x 20 mm

- › Assortiment de 0,1 A à 5,0 A
- › Tension max : 250 V AC
- › Construction en verre
- › Coffret de 10 compartiments de 10 fusibles



RÉF.
831700



Types embouts et empreintes de vis

	Type A		Type F		Type K		Type P
	Type B		Type G		Type L		Type Q
	Type C		Type H		Type M		Type R
	Type D		Type I		Type N		Type S
	Type E		Type J		Type O		Type T

Jeu de 8 tournevis plats et cruciformes

- › Manches avec grip
- › Embouts type A : 3 - 5 - 6 - 8
- › Embouts type B : 0 - 1 - 2 - 3



RÉF.

Jeu de 8 tournevis

815571

Tournevis à cliquet 61 embouts

Le plus complet !

- › Tournevis à cliquet réversible
- › Embouts type A : 1/8" - 3/16"
- › Embouts type B : PH0 - PH1 - PH2
- › Embouts type H : T5H - T6H - T7H - T8H - T9H - T10H - T15H - T20H - T25H - T27H - T30H - T40H
- › Embouts type I : 2 - 2.5 - 3 - 4 - 5 - 6 - 8 mm
5/64" - 3/32" - 7/64" - 1/8" - 9/64" - 5/32"
- › Embouts type L : PZO - PZ1 - PZ2
- › Embouts type F : 4 - 6 - 8 - 10 - 12
- › Embouts type E : S0 - S1 - S2 - S3
- › Embouts type R : M5 - M6 - M8
- › Embouts type K : C1 - C2 - C3
- › Embouts type T : 1 - 2 - 3 - 4 - 5
- › Embouts type Q : 6 - 8 - 10
- › Embout type P : 1 pièce
- › Embout type O : 2 x 2 x 2 mm
- › Longueur sans embout : 19 cm



RÉF.

Tournevis à cliquet 61 embouts

815604

Tournevis à cliquet 10 embouts

Vissez sans effort !

- › Tournevis à cliquet réversible
- › Embouts type A : 3 - 5 - 6
- › Embouts type B : PH0 - PH1 - PH2
- › Embouts type C : T10 - T15 - T20
- › 1 embout mâle pour douille



RÉF.

Tournevis à cliquet 10 embouts

815670

Jeu de 7 tournevis électricien isolés

La sécurité VDE / GS !

- › Homologués isolation 1000 V
- › Norme VDE / GS 103887G
- › Embouts type A : 3 - 5,5 - 6,5
- › Embouts type B : PH0 - PH1 - PH2



RÉF.

Jeu de 7 tournevis

815511

Tournevis à cliquet 11 mini embouts

Ne perdez plus vos embouts !

- › Tournevis à cliquet réversible
- › Support embouts à ouverture automatique
- › Embouts type A : 2 - 2,5 - 3
- › Embouts type B : PH00 - PH0 - PH1
- › Embouts type C : T6 - T7 - T8 - T9 - T10
- › Longueur sans embout : 16 cm



Tous les embouts à portée de main



RÉF.

Tournevis à cliquet 11 mini embouts

815601

Tournevis long à cliquet 12 embouts

- › Tournevis à cliquet réversible
- › Support embouts à ouverture automatique
- › Embouts type A : 3 - 4 - 5 - 6
- › Embouts type B : PH0 - PH1 - PH2 - PH3
- › Embouts type C : T10 - T15 - T20 - T25
- › Longueur sans embout : 24 cm



Tous les embouts à portée de main



RÉF.

Tournevis long à cliquet 12 embouts

815631



Outillage

PENSEZ-Y
Retrouvez tous
nos rangements

Page : 248

Tournevis à cliquet multi-positions

- › Tournevis à cliquet
- › Tête orientable à 5 positions (-90° à +90°)
- › Embouts type **A** : 5 - 6
- › Embouts type **B** : PH1 - PH2
- › Embouts type **C** : T10 - T15 - T20
- › Embouts type **L** : PZ1 - PZ2
- › Embouts type **S** : 5 - 6 - 7 - 8 - 9 - 10 - 11



RÉF.
815603

Tournevis multi-positions

Perceuse / visseuse sans fil 18 V

- › Batterie Li-Ion 18 V / 1,3 Ah
- › Vitesse de rotation : 0-1250 tours/min
- › Réglage du couple : 18+1 positions
- › Mandrin à serrage rapide sans outil
- › Diamètre foret : 10 mm max
- › Vissage - dévissage
- › Poignée ergonomique soft-grip
- › Poids de la perceuse avec sa batterie : 0,98 kg
- › LED de travail
- › Affichage de la charge de la batterie par LED
- › Fournie en coffret rigide avec 2 batteries 1,3 Ah et chargeur



RÉF.
816580

Perceuse / visseuse sans fil 18 V

Kit de réparation universel 18 embouts

L'indispensable pour tout réparateur de smartphones et MacBook® !

- › Tournevis à manche rotatif pour faciliter le vissage et dévissage
- › Grattoir pour soudure
- › 2 x pinces de récupération de composants
- › 2 x outils à ouverture
- › 1 x ventouse
- › Embouts type **A** : 1,5 - 2 - 2,5
- › Embouts type **B** : PH000 - PH00 - PH0 - PH1
- › Embouts type **C** : T4 - T5 - T6 - T8 - T10
- › Embouts type **D** : 1,5 - 2
- › Embouts type **M** : 0,8 - 1,2 - 1,5
- › Embout type **T** : Tri-Lobe#0



RÉF.
815581

Kit de réparation universel

Tournevis 30 embouts

- › Tournevis en aluminium avec prolongateur de 60 mm
- › 30 embouts en acier au chrome vanadium
- › Mandrin magnétique
- › Embouts type **A** : 1.0 - 1.5 - 2.0 - 2.5 - 3.0 - 3.5 - 4.0
- › Embouts type **B** : PH1 - PH1.5 - PH2.0 - PH2.5 - PH3.5
- › Embouts type **C** : T3 - T4 - T5 - T6 - T7 - T8 - T9 - T10 - T15 - T20
- › Embouts type **D** : H0.9 - H1.3 - H1.5 - H2.0 - H2.5 - H3.0 - H3.5 - H4.0
- › Embout type **F** : U2.6
- › Embouts type **M** : 0.8 - 1.2
- › Embout type **O** : 2.3
- › Embout type **T** : Y2.0
- › Embout SIM PIN : 0.8
- › Pince brucelle



RÉF.
815588

Tournevis 30 embouts

Outil d'aide au montage d'équipements lourds dans les baies

Setup.exe est une véritable 3^e main !

Outil breveté d'aide à l'intervention et au montage dans les baies 19". Permet à 1 seule personne la mise en place et le raccordement des équipements lourds jusqu'à 15 kg.

- › Peut être utilisé comme tablette de travail amovible pour PC portable.
- › Matière : aluminium et acier inoxydable
- › Supporte des charges jusqu'à 15 kg
- › Montage et démontage sur les montants 19" en quelques secondes et sans outil
- › Fabrication allemande garantie à vie



RÉF.

258149

Setup.exe, outil d'aide au montage d'équipements lourds dans les baies

Écrous cage 1U à montage / démontage rapide

Simplifiez le montage dans les baies !

- › Système de montage et de déverrouillage rapide
- › Parfait pour les tâches répétitives de montage
- › Maintient l'équipement rackable 1U en toute sécurité
- › Aucun assemblage préalable requis, ni outil
- › Charge maximum supportée : 15 kg
- › Conditionnement : boîte de 50 supports et 100 écrous HEX (équivalent à 100 écrous cage traditionnels)



PATCHBOX
Simplify IT



RÉF.

75266

/dev/mount lot d'écrous cage 1U

Pince pour écrou cage

Pour en finir avec la corvée des écrous cage !

Permet d'insérer et d'extraire rapidement et sans effort des écrous cage dans leur montant

- › Convient aux écrous cage de type M6
- › Pour usage intensif



RÉF.

815643

Pince pour écrou cage

Mini tournevis 28 embouts

Le tout-en-un !

- › Mini tournevis avec prolongateur de 10 cm
- › Embouts type **A** : 1,5 - 1,7 - 2 - 3 - 4
- › Embouts type **B** : PH000 - PH00 - PH0 - PH1 - PH2
- › Embouts type **C** : T5 - T6 - T7 - T8 - T9 - T10 - T15 - T20
- › Embouts type **S** : 3 - 3,5 - 4 - 4,5 - 5 - 5,5 - 6
- › Embouts type **O** : 2,45



RÉF.

815650

Mini tournevis 28 embouts

Mallette de 60 embouts

La solution 60 en 1 !

- › Embouts type **A** : 3 - 4 - 5 - 5,5 - 6 - 6,5 - 7
- › Embouts type **B** : PH0 - PH1 - PH2 (3x) - PH3
- › Embouts type **C** : T8 - T9 - T10 - T15 - T20
T30 - T25 T27 - T40 - T45
- › Embouts type **D** : 2,5 - 3 - 4 - 5 - 6 - 1/8
9/64 - 5/32 - 3/16 - 1/4
- › Embouts type **E** : S0 - S1 - S2 - S3
- › Embouts type **F** : 4 - 6 - 8 - 10
- › Embouts type **H** : T8H - T9H - T10H - T15H - T20H
T25H - T27H - T30H - T40H - T45H
- › Embouts type **L** : PZ0 - PZ1 - PZ2 (3x) - PZ3
- › Embouts type **Q** : 6 - 8 - 10
- › 2 prolongateurs : - porte-embout magnétique-
prolongateur 1/4" sq. x 1/4" x 1"



RÉF.
832551

Tournevis de précision

- › Embouts type **A** : 0 - 1
- › Embouts type **B** : PH1,4 - PH2 - PH2,4 - PH3



RÉF.
832953

Trousse électricien

- › Embouts type **A** : 2,5 - 3 - 5,5 - 6,5
- › Embouts type **B** : PH0 - PH1 - PH2
- › Tension d'isolation max 1000 V
- › Chrome vanadium
- › Normes VDE,GS
- › IEC60900



RÉF.
812320

Mallette 25 outils

Emmenez-là partout avec vous !

- › Pince à bec rond et pince coupante
- › Pincette en acier inoxydable
- › Clés à douille : 7, 8, 9, 10
- › Tournevis magnétique
- › 10 embouts : plat, cruciforme, 'star' T10, T20, T30
- › 6 tournevis plats et cruciformes
- › Dimensions : 15,5 x 10 x 4,8 cm



RÉF.
818120

Couppelles magnétiques

NOUVEAU

Ne perdez plus vos vis ou écrous cage !

- › Coupelles rectangulaires avec fond magnétique
- › Base magnétique en PVC anti-rayure
- › Matière : acier inoxydable
- › Dimensions : 90 x 60 x 10 mm
- › Conditionnement : lot de 3 coupelles



RÉF.
815584

Magnétiseur / démagnétiseur d'outils

Idéal pour récupérer des petites pièces !

- › Magnétise et démagnétise les tournevis et autres outils métalliques
- › Dimensions : 50 x 50 x 30 mm



RÉF.
815600

Pied à coulisse numérique

Pour mesure intérieure - extérieure - en profondeur

- › Matériau : acier inoxydable
- › Longueur de mesure : 15 cm
- › Précision : 0,01 mm
- › Pile non fournie (type LR44 -1,5 V)



RÉF.
813102

Mètre ruban 3 mètres

- › Protégé par une enveloppe caoutchouc
- › Longueur : 3 m
- › Largeur : 16 mm



RÉF.
815617

Niveau à bulle

- › Longueur : 40 cm



RÉF.
815681

Outillage et divers rangements

PENSEZ-Y

Retrouvez
tous nos outils

Pages : 240 à 254

Diabie de transport

- › Dimensions de la base : 35 x 20 cm
- › Hauteur : 114 cm
- › Charge maximale : 200 kg
- › Poids : 10,5 kg
- › Roues pneumatiques



RÉF.

810232

Compresseur d'air électrique et portatif

Idéal pour dépoussiérer les installations !

- › Puissance : 1100 W / 1,5 ch
- › Débit d'air : 195 L/min
- › Pression max : 8 bars
- › Réservoir : 2 L
- › Longueur du flexible : 5 m
- › Compresseur : à piston auto-lubrifié
- › Poids : 8,75 kg
- › Dimensions : 550 x 340 x 150 mm
- › Livré avec : accessoires (soufflette, manomètre, embouts pour ballon, voiture et vélo)



RÉF.

815662

Diabie de transport

Compresseur d'air

A **Bac amovible, fermetures métalliques !**



B **Bac amovible, fermetures métalliques !**



C **Valise de transport renforcée !**



D **Valise recouverte d'acier inoxydable !**



E **Pratique et robuste !**



F



G **Bac empilable !**



H **18 emplacements !**



I **5 emplacements !**



	MATÉRIAU	NBRE DE COMPARTIMENTS	ROULETTES	DIMENSIONS	RÉF.
A	Plastique	2	-	41,3 x 21,2 x 18,6 cm	818101
B	Plastique	2	-	48,6 x 26,7 x 24,2 cm	818102
C	Plastique / aluminium	1 + séparations	-	47 x 33 x 15 cm	818260
D	Métal	4	-	59 x 28 x 27,5 cm	818106 *
E	Plastique	2	Oui	67 x 42 x 40 cm	818103 *
F	Métal	4	Oui	57 x 35,4 x 83 cm	818121 *
G	Plastique	1	-	19,5 x 12,5 x 9 cm	815668
H	Plastique	18	-	21 x 12,5 x 3,5 cm	818123
I	Plastique	5	-	18 x 9,5 x 4 cm	818122

A



11 pièces

B



23 pièces

C



23 pièces

D



34 pièces

E



80 pièces

A | Trousse à outils "PC basique" (11 pièces)

La trousse de base pour bien travailler !

- > 1 insert circuit intégré (pour CI de 14 et 16 pins)
- > 1 embout réversible TORX T10 / T15
- > 2 tournevis pour écrous format 3/16" et 1/4"
- > 1 tournevis à embouts
- > 2 tournevis cruciformes
- > 2 tournevis plats
- > 1 pince brucelle
- > 1 extracteur

RÉF.

Trousse à outils "PC basique"

818001

B | Trousse (23 pièces)

- > 3 tournevis plats
- > 3 tournevis cruciformes
- > 1 tournevis douille 6 mm
- > 1 tournevis pour potentiomètre
- > 1 pince plate
- > 2 pinces coupantes
- > 1 pince à bec
- > 1 fer à souder
- > 1 pompe à dessouder
- > 1 tresse à dessouder
- > 1 fil à souder
- > 1 multimètre digital
- > 1 clé à molette
- > 1 jeu de clés allen
- > 1 pince brucelle
- > 3 outils à gratter

RÉF.

Trousse à outils

818119

C | Trousse dépannage "éco" (23 pièces)

- > 1 tournevis à cliquet + support embouts
- > 12 embouts
- > 1 pince coupante
- > 1 pince plate
- > 2 extracteurs de circuit intégré
- > 1 pince brucelle
- > 1 tube plastique
- > 2 mini tournevis
- > 1 grippe

RÉF.

Trousse dépannage "éco"

818124

D | Trousse de maintenance (34 pièces)

L'équipement économique pour le maintenir !

- > 1 fer à souder
- > 1 pompe à dessouder
- > 1 fil à souder
- > 1 pied pour fer à souder
- > 1 manche tournevis à cliquet avec 14 embouts
- > 1 tournevis plat
- > 1 tournevis cruciforme
- > 1 pince à bec
- > 2 pinces coupantes
- > 1 testeur de continuité
- > 1 pince brucelle
- > 1 pince à griffe
- > 1 cutter
- > 1 extracteur de CI
- > 1 outil d'insertion de CI
- > 3 outils à gratter

RÉF.

Trousse maintenance

818160

E | Mallette outils complète (80 pièces)

- > 6 tournevis de micro-mécanique de précision, standard et cruciformes
- > 3 tournevis plats et cruciformes
- > 1 fer à souder
- > 1 multimètre digital
- > 3 outils d'insertion
- > 1 brosse de nettoyage
- > 1 pince à dénuder
- > 1 pince à sertir
- > 1 dénudeur de câbles « Jokari »
- > 1 clé à molette
- > 2 pointes probe en métal
- > 1 brosse métallique forme stylo
- > 1 pompe à dessouder
- > 4 tournevis plastiques
- > 3 pinces à épiler : 1 à couder, 1 droite, 1 longue
- > 1 pince à griffe de récupération
- > 1 pince à EPROM
- > 1 tournevis à embout
- > 7 douilles de 5-6-7-8-9-10-11 mm
- > 7 douilles américaines de 3/16 - 1/4 - 9/32 - 5/16 - 11/32 - 3/8 - 7/8
- > 2 embouts plats 5-6 mm
- > 2 embouts cruciformes PH1-PH2
- > 15 embouts type "allen" 1.5-2-2.5-3-4-5-6
- > 2 embouts type "torx" T10-T15
- > 1 adaptateur pour le tournevis
- > 2 pinces : 1 coupante, 1 pince à bec
- > 1 pince d'extraction
- > 1 mini aspirateur
- > 1 bracelet antistatique

RÉF.

Mallette à outils complète 80 pièces

180120

Trousses à outils réseau



19 pièces



A | Kit "réseau"

- › 1 pince à sertir RJ45
- › 20 connecteurs RJ45 UTP

REF. **815380**

C | Trousse installation "réseau"

- › Trousse
- › 1 testeur
- › 1 pince à sertir RJ12 / RJ45
- › 1 dénudeur
- › 1 outil insertion KRONE IDC

REF. **818083**

E | Trousse à outils "maintenance" (19 pièces)

Optimisez vos interventions !

- › 3 tournevis plats + 3 cruciformes et 2 clés à douille
- › 1 tube de rangement
- › 1 rouleau de soudure
- › 1 fer à souder
- › 1 pompe à dessouder
- › 1 clé à molette
- › 1 tournevis porte embout magnétique
- › 2 pinces brucelle
- › 1 pince à sertir
- › 1 pince coupante
- › 1 outil d'insertion circuit imprimé
- › 1 outil d'extraction circuit imprimé
- › 1 pince plate
- › 3 tournevis de précision

REF. **180100**

B | Mallette "réseau"

Pour le câblage et le test réseau !

- › Mallette rigide plastique aluminium
- › 1 pince à sertir RJ12 / RJ45 à cliquet
- › 1 dénudeur
- › 1 outil insertion 110
- › 30 connecteurs RJ45 UTP
- › 30 connecteurs RJ12

REF. **818082**

D | Mallette "réseau"

L'équipement économique pour le maintenir !

- › Mallette plastique
- › 1 testeur
- › 1 pince à sertir RJ9 / RJ12 / RJ45
- › 1 dénudeur
- › 1 outil insertion LSA / 110

REF. **808081**

F | Mallette pince à sertir pour câble coax

- › Mallette rigide plastique
- › 1 pince à sertir à usage intensif avec 5 mâchoires pour différents types de connecteurs coax dont : RG6 / RG8 / RG11 / RG58 / RG59 / RG62 / RG174 / RG179 / RG213
- › 1 pince coupante pour câbles coax (diamètre 10,5 max)
- › 1 pince à dénuder pour câbles coax

REF. **813009**

PENSEZ-Y

Retrouvez tous nos rangements

Page : 248



Testeur RJ45 et USB



+ Détecteur de tension sans contact !



+ Idéal pour les salles informatiques !

NOUVEAU 2022

A | Multimètre et testeur RJ45 et USB

- › Affichage maximum : 1999
- › Tension continue de 200 mV à 600 V
- › Tension alternative de 2 V à 600 V
- › Courant continu de 20 mA à 10 A
- › Courant alternatif de 200 mA à 10 A
- › Test de continuité et polarité des diodes
- › Résistance de 200 Ω à 20 MΩ
- › Test de cordons RJ45, RJ12 et RJ11
- › Test de cordons USB Type-A, Type-B et mini Type-B
- › Fonction mémoire et rétro éclairage
- › Alimentation : 1 pile 9V 6F22 (non fournie)
- › CAT II 600 V

RÉF.

Multimètre et testeur RJ45 / USB

045063

B | Multimètre True RMS

- › Affichage maximum : 1999
- › Tension continue jusqu'à 500 V
- › Tension alternative jusqu'à 500 V efficace True RMS
- › Courant continu jusqu'à 10 A
- › Mesure de tension de seuil des diodes jusqu'à 2000 mV
- › Résistance jusqu'à 2000 KΩ
- › Générateur d'onde carrée 5,3 V / 60 Hz
- › Alimentation : 1 pile 9V 6F22 (non fournie)
- › CAT II 600 V et CAT III 300 V

RÉF.

Multimètre True RMS

045064

C | Multimètre multifonction True RMS

- › Affichage maximum : 1999
- › Mesures à plage automatique ou manuelle
- › Tension continue jusqu'à 1000 V
- › Tension alternative jusqu'à 750 V efficace True RMS
- › Courant continu jusqu'à 10 A
- › Courant alternatif jusqu'à 10 A
- › Test de continuité
- › Mesure de tension de seuil et polarité des diodes
- › Résistance jusqu'à 20 MΩ
- › Mesure de température de -200 à +1300 °C (nécessite un thermocouple non fourni)
- › Détection de tension sans contact
- › Fonction mémoire et mesure relative
- › Anneau arrière et béquille 45°
- › Alimentation : 1 pile 9V 6F22 (non fournie)
- › CAT III 1000 V et CAT IV 600 V

RÉF.

Multimètre multifonction True RMS

045065

D | Testeur de tension à sonde

- › Affichage LCD et par LED
- › Tension continue de 12 V à 690 V
- › Tension alternative de 12 V à 690 V
- › Test de phase et de rotation de phase
- › Indication de polarité
- › Test de continuité visuel et sonore
- › Lampe LED intégrée
- › Indice d'étanchéité : IP64
- › Alimentation : 2 x LR03 / AAA 1,5 V (non fournies)
- › CAT IV 600 V

RÉF.

Testeur à sonde

045076

E | Testeur réseau PoE++

- › Format compact et plug-and-play
- › Détection de la présence de PoE
- › Identification du type de PoE (PoE IEEE 802.3af, PoE+ 802.3at et PoE++ 802.3bt)
- › PoE End-span, Mid-span et 4 paires
- › Auto-alimenté
- › Dimensions : 70 x 23 x 22 mm

RÉF.

Testeur réseau PoE++

045177

F | Thermomètre et hygromètre à grand afficheur LCD

- › Enregistrement de la température max et min et du taux de l'humidité intérieure
- › Mesure de température : -50°C à +70°C
- › Mesure d'hygrométrie : 20% à 90% HR
- › 2 sondes de température, dont 1 sonde avec 1,80 m de câble
- › Pose libre ou montage mural
- › Alarme dès que la température approche zéro degré °C
- › Dimension afficheur LCD : 64 x 77 mm
- › Alimentation : 1 x LR03 / AAA 1,5 V (non fournie)

RÉF.

Thermomètre et hygromètre à grand afficheur

600502

Testeurs de câbles et détecteurs

PENSEZ-Y

Retrouvez toutes nos piles

Pages : 290 et 291

Testeur modulaire universel



Pour tester tous vos cordons réseau et cordons vidéo !

Ce testeur de cordons est particulièrement économique grâce à sa modularité : il suffit de n'utiliser que les modules de tests dont on a besoin, et de n'acquérir plus tard que les modules supplémentaires pour tester d'autres types de cordons sans devoir investir dans un nouveau testeur. Chaque module est équipé de son connecteur de tests, et peut être retiré et remplacé facilement.

- › Fonction PinTest pour tester le brochage
- › Fonction PinOut pour mémoriser un câblage spécifique et contrôler par comparaison les autres câbles à tester
- › Tests de brochage, de continuité, court-circuits, fils manquants, fils croisés, fils coupés
- › Jusqu'à 32 types de connecteurs supportés via les modules enfichables
- › Affichage LCD et signal sonore
- › Alimentation : 3 x LR03 / AAA 1,5 V (non fournies)



Réf. 045101



Hobbes
INNOVATION

	RÉF.
Testeur modulaire (seul)	045101
Module RJ45 / RJ11 / BNC / F	045102
Module HDMI® / mini HDMI® / micro HDMI®	045103
Module SVGA M / SVGA F / DisplayPort / mini DisplayPort	045104

Détecteur de tension sans contact

Permet la détection de la tension d'un câble sans contact en toute sécurité.

- › Tension alternative de 12 à 600 V
- › Détection de coupure de câble sous tension
- › Sensibilité ajustable pour détection à travers les cloisons
- › Affichage LED et signal sonore
- › Format stylo
- › Alimentation : 2 x LR44 1,5 V (non fournies)



RÉF.

Détecteur de tension sans contact

815671

Grip fil / cordon fiche banane

Tout le nécessaire à portée de main !

- › Grips fils : adaptés pour les prises de 4 mm, longueur 158 mm
- › Cordons fiches bananes : longueur de 1,0 m, 3 A 30 V AC



Réf. 817001

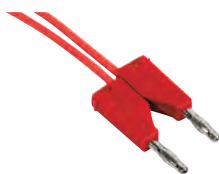

Réf. 817070

	COULEUR	RÉF.
Grips fils - 158 mm	Noir	817001
Grips fils - 158 mm	Rouge	817011
Cordon fiche banane	Noir	817050
Cordon fiche banane	Rouge	817070

Testeur réseau avec générateur de signal

Recherchez la coupure de vos câbles !

- › Appareil 3 en 1 : détecteur, générateur de tonalité et testeur de câblage
- › Tests de câblage RJ45, RJ11, RJ9 et coax BNC / F, blindés et non blindés
- › Tests de brochage, de continuité, court-circuits, fils manquants, fils croisés, fils coupés
- › Module sonde et module testeur
- › Tests avant ou après installation
- › Affichage LED et signal sonore (haut-parleur et sortie casque)
- › Fourni avec cordon BNC / F, pinces croco, pochette de transport et clip de ceinture
- › Alimentation : 2 x 6LR61 9 V (non fournies)



RÉF.

Testeur réseau avec générateur de signal

818131

Pince testeur à sertir RJ45 / RJ12 / RJ11

Un outil 2 en 1 breveté !

- › Tests de câblage RJ45, RJ12 et RJ11, blindés et non blindés
- › Tests de brochage, de continuité, court-circuits, fils manquants, fils croisés, fils coupés
- › Module principal et module distant amovibles, logés dans les poignées
- › Pince à sertir les connecteurs RJ45, RJ12 et RJ11
- › Dénude et coupe avec précision
- › Affichage LED
- › Alimentation : 3 x LR44 1,5 V (non fournies)



Hobbes
INNOVATION

SERTISSAGE

RÉF.

Pince testeur à sertir

RJ45/RJ12/RJ11

813011

Protection antistatique

Évite les décharges d'électricité statique lors d'intervention de maintenance.

- › **Tapis antistatique (Réf. 818212) :**
 - Dimensions : 70 x 100 cm
 - Fourni avec cordon de terre
 - Résistance aux hautes températures et aux solvants
- › **Brassard antistatique (Réf. 904500) :**
 - Dimensions : 2 x 23 cm
 - Fixation auto-agrippante
 - Fourni avec cordon de terre
- › **Fiche de mise à la terre (Réf. 818213) :**
 - Reprise de la terre sur prise tripolaire
 - 3 points de connexion

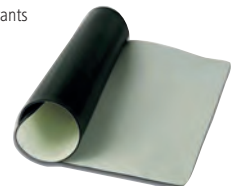

Réf. 818212



Réf. 904500



Réf. 818213

	RÉF.
Tapis antistatique	818212
Brassard antistatique	904500
Fiche mise à la terre	818213

Testeurs et certificateurs réseau

Testeur réseau RJ45 / RJ12 / RJ11

Le plus économique !

- › Tests de câblage RJ45, RJ12 et RJ11, blindés et non blindés
- › Tests de brochage, de continuité, court-circuits, fils manquants, fils croisés, fils coupés
- › Module principal et module distant
- › 2 modes : test rapide et test lent
- › Tests avant ou après installation
- › Affichage LED
- › Alimentation : 1 x 6LR61 9 V (non fournie)



RÉF.

Testeur réseau RJ45 / RJ12 / RJ11

045129

Testeur réseau RJ et BNC

Le testeur de câblage VDI !

- › Tests de câblage RJ45, RJ12, RJ11 et coax BNC, blindés et non blindés
- › Tests de brochage, de continuité, court-circuits, fils manquants, fils croisés, fils coupés
- › Module principal et module distant
- › 2 modes : test manuel et test automatique
- › Tests avant ou après installation
- › Affichage LED
- › Fourni avec cordon RJ45 / BNC
- › Alimentation : 1 x 6LR61 9 V (non fournie)



RÉF.

Testeur réseau RJ et BNC

045099

Testeur réseau Gigabit

2 testeurs en 1 !

Permet de tester un réseau actif.

- › Fonction détection du type réseau auto négociation
- › Fonction test PoE (détection de courant PoE)
- › Identification du débit sur le port jusqu'au Gigabit
- › 2 prises RJ45 pour tester directement le switch / hub et l'autre pour tester la carte réseau
- › Alimentation : 2 x LR03 / AAA 1,5 V (non fournies)



RÉF.

Testeur LAN Gigabit

045172

Testeur réseau actif

- › Tests off-line de câblage : brochage, continuité, court-circuits, fils manquants, fils croisés, fils coupés, longueur de câble, continuité de blindage, générateur de tonalité, recherche de ports
- › Tests sur câblage CAT. 5e à CAT. 7
- › Mesure de longueur jusqu'à 300 m
- › Tests on-line réseau actif : état des ports Ethernet, analyse adresses IP, ping routeur / serveur DNS / autres équipements
- › Affichage LCD
- › Alimentation : 4 x LR03 / AAA 1,5 V (non fournies)



RÉF.

Testeur réseau actif

045174

Certificateur réseau CAT. 3 à CAT. 6A

Certification éprouvée et fiable de votre câblage de données !

- › Accréditation des catégories : CAT. 3 à CAT. 6A
- › Fréquence maximale : 500 MHz
- › Normes : ANSI/TIA 568-C.2 ou 1005, ISO/IEC 11801:2002, IEEE xBASE-T
- › Durée de l'Autotest complet à 2 voies : 10 secondes CAT. 6A Class EA
9 secondes CAT. 6 Class E
9 secondes CAT. 5e Class D
- › Paramètres de test pris en charge : schéma de câblage, longueur, perte d'insertion (atténuation), perte de retour (RL), paradiaphonie (NEXT), ratio de l'atténuation sur la diaphonie (ACR-N), ACR-F (ELFEXT), paradiaphonie cumulée ACR-F (PS ELFEXT), paradiaphonie cumulée (NEXT), paradiaphonie cumulée ACR-N

- › Adaptateurs de mesure de canaux : fournis en standard avec DSX-602 et DSX-602 PRO
- › Adaptateurs de mesure de lien permanent : fournis en standard uniquement avec DSX-602 PRO
- › Ecran : LCD 5,7" couleur tactile, sur unité principale
- › Poids : 1,36 kg
- › Autonomie : batterie rechargeable intégrée Li-Ion, 8 heures
- › Gestion jusqu'à 12 000 résultats de tests de la Catégorie 6A avec des graphiques complets



RÉF.

Certificateur DSX-602, canal

045123

Certificateur DSX-602 PRO, canal et lien permanent

045124

Consultez-nous



Réf. 045124



Testeur réseau LinkRunner® AT cuivre et/ou fibre optique



Testez et validez votre câblage cuivre ou fibre en 10 secondes !

- › Découverte du nom du switch le plus proche et les informations de port
- › Vérification de la vitesse de liaison et la connectivité au réseau TCP / IP
- › Affichage du PoE en charge jusqu'à 30 W (Réf. 045126 uniquement)
- › Vérification de la longueur du câble et du plan de câblage
- › Automatisation et partage des rapports de tests via Link-Live Cloud Service
- › Test de câble à paire torsadée / cuivre, test de fibre optique (Réf. 045126 uniquement)



RÉF.

Testeur LinkRunner AT LRAT-1000 cuivre

045125

Testeur LinkRunner AT LRAT-2000 cuivre et fibre optique

045126



Testeur réseau de poche LinkSprinter® 300



1 simple bouton pour tester votre câblage cuivre !

- › Découverte du nom du switch le plus proche et les informations de port
- › Vérification de la vitesse de liaison et la connectivité au réseau TCP / IP
- › Validation de la tension PoE du PSE
- › Affichage des tests détaillés sur votre smartphone
- › Vérification de la longueur du câble et du plan de câblage
- › Automatisation et partage des rapports de tests via Link-Live Cloud Service



RÉF.

Testeur réseau de poche LinkSprinter LSPRNTR-300

045127



TALKIES-WALKIES

Talkies walkies T82 Extrême

Avec sacoche de transport !

- › Compatible avec tous les autres talkies walkies
- › Fonction vibreur pour ne pas rater un appel
- › Fonction mains libres pour communiquer en travaillant
- › Fournis avec 2 batteries et chargeur + 2 oreillettes



MOTOROLA SOLUTIONS

2 talkies walkies T82 Extrême 10 kms + housse
RÉF. 283482

Talkies-walkies XT70 pack de 2

Avec de nombreux accessoires !

Pack de 2 talkies-walkies Midland XT70, 2 packs de batteries 1000 mAh rechargeables, 1 chargeur double, 2 oreillettes Midland MA21-L, 2 clips ceinture.

- › PMR 446 : sans taxe ni licence, communications gratuites !
- › Portée jusqu'à 12 kms
- › Jusqu'à 12 h d'autonomie en veille
- › Fonction Vox : mains libres
- › Ecran LCD
- › 69 canaux LPD + 24 PMR 446 (8 + 16 préprogrammés)



MIDLAND
 30 ANS SERVICE TECHNIQUE

Pack 2 talkies-walkies 12 kms avec accessoires
RÉF. 284497

Talkies walkies T62

La longue distance économique !

- › Compatible avec tous les autres talkies walkies
- › Fonction mains libres pour communiquer en travaillant
- › Fournis avec 2 batteries et chargeur secteur



MOTOROLA SOLUTIONS

2 talkies walkies T62 8 kms
RÉF. 283462

Talkies-walkies XT60

NOUVEAU

- › Portée : 10 kms
- › Livré avec :
 - 2 clips ceintures
 - 2 packs batteries rechargeables 700 mAh
 - 1 chargeur de bureau double
 - 1 câble USB



MIDLAND
 30 ANS SERVICE TECHNIQUE

Pack de 2 talkies-walkies XT60 10 kms
RÉF. 284467

ÉCLAIRAGE DE TRAVIL

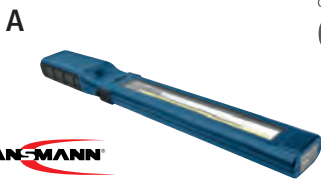

	INTENSITÉ LUMINEUSE	AUTONOMIE	PORTÉE	FAISCEAU RÉGLABLE	DIMENSIONS	ALIMENTATION	RÉF.	
A	Lampe torche à LED rechargeable	450 lumens max (LED principale) 70 lumens (LED auxiliaire)	4,75h (LED principale) Jusqu'à 30h (LED auxiliaire)	30 m	Non	422 x 125 x 31 mm	Accu li-on 3,5 V intégré Micro USB fourni	815715
B	Lampe torche à LED	325 lumens	3,5 h	25 m	Oui	274 x 64 x 40 mm	Batterie interne	815719
C	Eclairage mobile de secours	13.000 - 15.000 mcd	-	-	Non	220 x 58 x 35 mm	4 piles LR6 non incluses	815729
D	Lampe torche à LED compacte	175 lumens	Jusqu'à 6h	19 m	Non	95 x 29 x 29 mm	3 piles AAA incluses	815745
E	Lampe frontale 7 LED	N.C	Jusqu'à 5h	N.C	Oui	70 x 65 x 45 mm	3 piles AAA non incluses	815718

Installation électrique et éclairage

Goulottes d'appareillage en format 45 x 45	256
Plastrons de puissance	257
Goulottes d'installation et moulures	258
Goulottes de câblage et colonnes de distribution	259
Plastrons réseau	260
Plastrons et accessoires	261
Boîtiers à équiper	262
Raccordements électriques et accessoires	263
Câbles VDI et accessoires résidentiels	264
Câbles TV et accessoires	265
Eclairage LED	266

Dalle LED 600 x 600
Réf. 831674
Page 266

Goulotte d'installation
Réf. 753351
Page 256

Colonnette, fixation au sol
Réf. 753338
Page 259

Goulottes d'appareillage en format 45 x 45

PENSEZ-Y

Retrouvez tous nos plastrons

Pages : 260 et 261



Cable Management
by **OBO**

Goulotte 1 ou 2 compartiments CLIDI

Compatible tout appareillage format 45 x 45 !

- › Format : 1 ou 2 compartiments
- › Matière : PVC non propagateur de flamme
- › Couleur : blanc pur
- › Résistance au feu : M1

- › Norme : NF EN 50085-1 et EN 50085-2-1
- › Résistance aux chocs : IK08
- › Goulotte fournie avec son couvercle

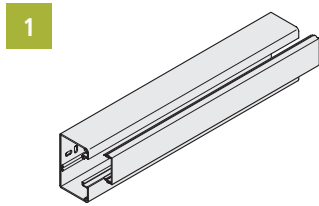

Goulotte avec couvercle

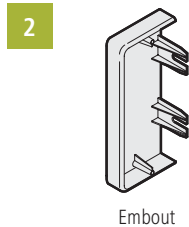

Embout

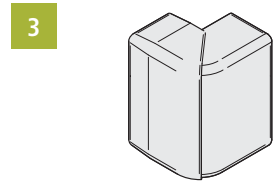

Angle extérieur variable

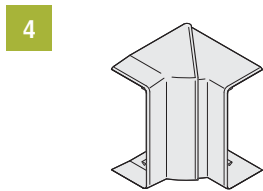

Angle intérieur variable

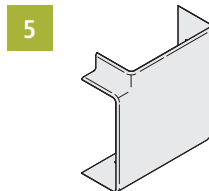

Angle plat

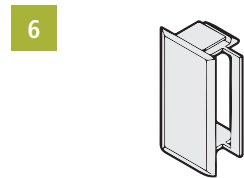

Jonction Couvap

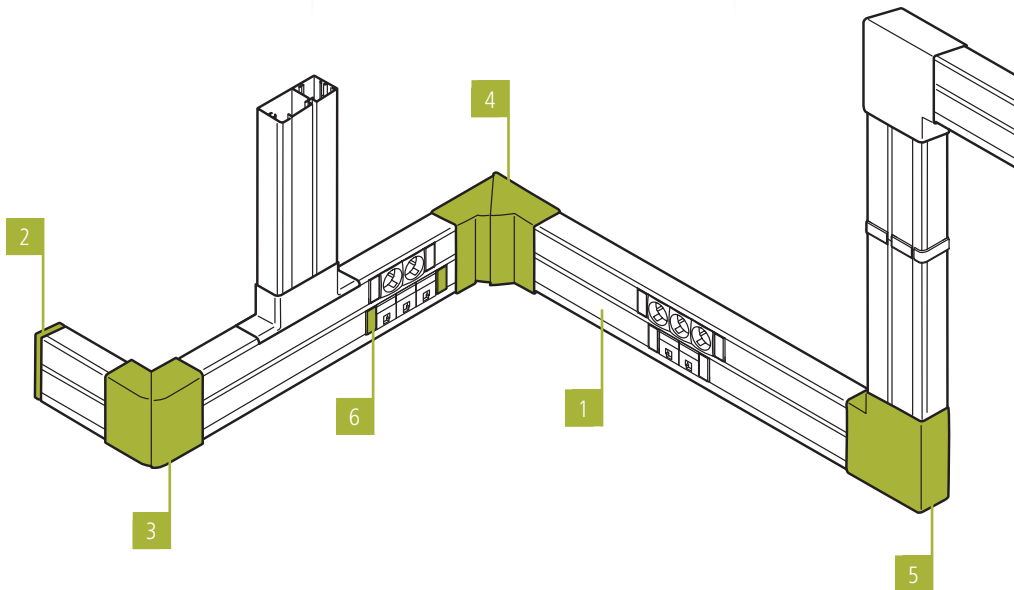

	LONGUEUR	LARGEUR	POUR GOULOTTE	MATIERE	COLISAGE	RÉF.
1	2,0 m	90 mm	-	PVC blanc	1 x 2,0 m	753351
	2,0 m	130 mm	-	PVC blanc	1 x 2,0 m	753350
2	-	90 mm	753351	PVC blanc	1 pc	753352
	-	130 mm	753350	PVC blanc	1 pc	753357
3	-	90 mm	753351	PVC blanc	1 pc	753354
	-	130 mm	753350	PVC blanc	1 pc	753359
4	-	90 mm	753351	PVC blanc	1 pc	753353
	-	130 mm	753350	PVC blanc	1 pc	753358
5	-	90 mm	753351	PVC blanc	1 pc	753355
	-	130 mm	753350	PVC blanc	1 pc	753360
6	-	-	753350 et 753351	PVC blanc	1 pc	753356

INSTALLATION ÉLECTRIQUE ET ÉCLAIRAGE

Toute la gamme d'installation électrique Rehaü by OBO est disponible !

Contactez votre commercial pour plus d'informations !



PLASTRON MOSAIC™ PRISE DE COURANT

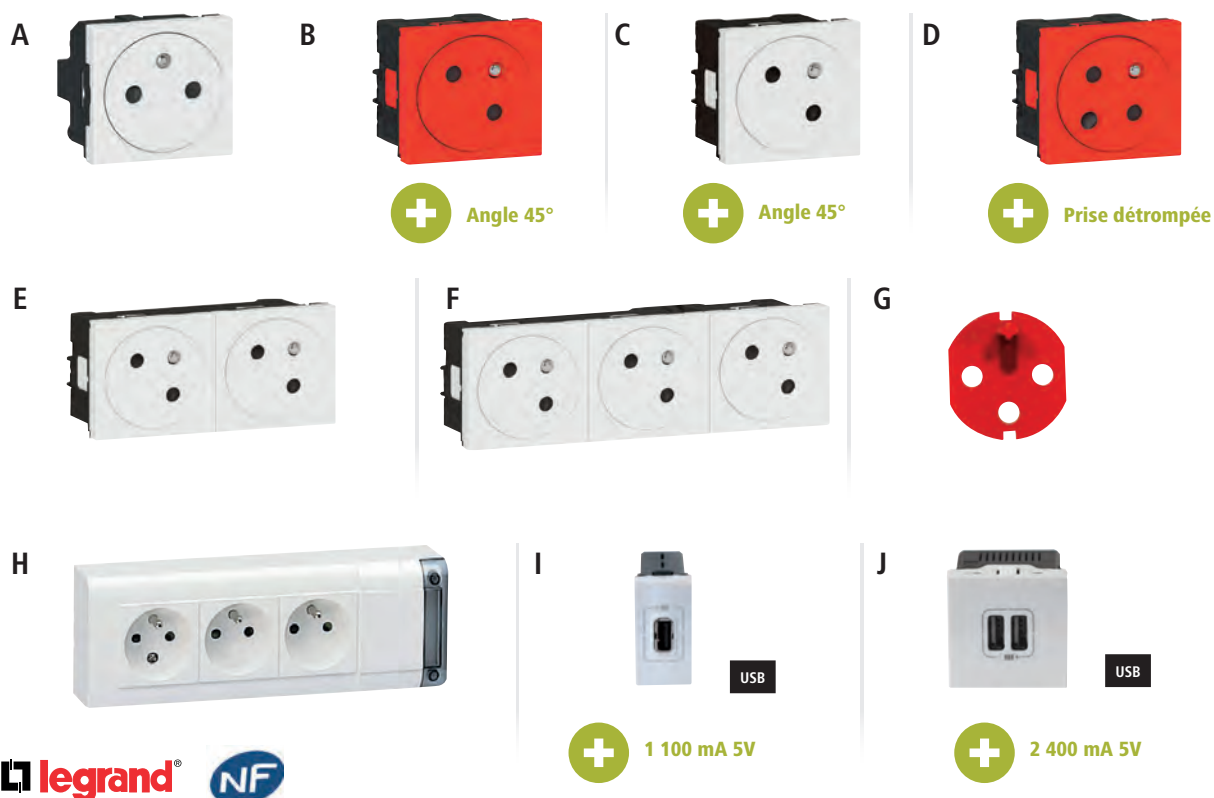

	TYPE DE PRISE	DÉTROMPEUR	TENSION	INTENSITÉ	RACCORDEMENT	COULEUR	RÉF.
A	Prise secteur droite surface	Non	230 V	16 A	Auto	Blanc	753249
B	Prise secteur angle 45° rouge surface	Non	230 V	16 A	Auto	Rouge	753245
C	Prise secteur angle 45° surface	Non	230 V	16 A	Auto	Blanc	753244
D	Prise secteur angle 45° rouge surface détrompée ⁽²⁾	Oui	230 V	16 A	Auto	Rouge	753246
E	Prise secteur double angle 45° surface	Non	230 V	16 A	Auto	Blanc	753257
F	Prise secteur triple angle 45° surface	Non	230 V	16 A	Auto	Blanc	753243
G	Détrompeur pour prise Legrand	-	-	-	-	Rouge	809047
H	Bloc multiprise	Non	230 V	16 A	A vis	Blanc	753256
I	Chargeur universel 1 USB 1100 mA	Non	5 V	1,1 A	A vis	Blanc	753295
J	Chargeur universel 2 USB 2400 mA	Non	5 V	2,4 A	A vis	Blanc	753296

⁽²⁾ détrompeur non fourni, vendu séparément (Réf. 809047)

GAMME ACCESS

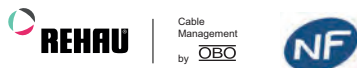
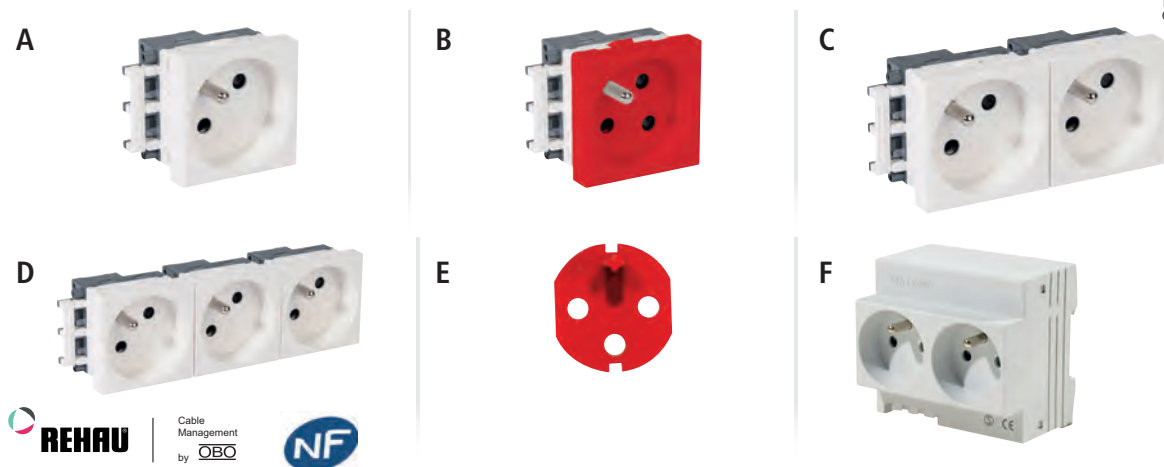

	TYPE DE PRISE	DÉTROMPEUR	TENSION	INTENSITÉ	RACCORDEMENT	COULEUR	RÉF.
A	Prise secteur - inclinée 45°	Non	230 V	16 A	Auto	Blanc	753361
B	Prise secteur détrompée - inclinée 45° ⁽²⁾	Oui	230 V	16 A	Auto	Rouge	753362
C	Prise secteur double - inclinée 45°	Non	230 V	16 A	Auto	Blanc	753366
D	Prise secteur triple - inclinée 45°	Non	230 V	16 A	Auto	Blanc	753367
E	Détrompeur pour prise Rehav	-	-	-	-	Rouge	753363
F	Prise modulaire sur rail DIN	Non	230 V	16 A	A vis	Blanc	832063

⁽²⁾ détrompeur non fourni, vendu séparément (Réf. 753363)



Goulottes d'installation et moulures

Goulotte 1 ou 2 compartiments AXIS et AXIS MINI

- › Format : 1 ou 2 compartiments
- › Matière : PVC non propagateur de flamme
- › Couleur : blanc pur
- › Résistance au feu : M1

- › Norme : NF EN 50085-2-1
- › Résistance aux chocs : IK07 (sauf Réf. 753378 : IK10)
- › Goulotte fournie avec son couvercle

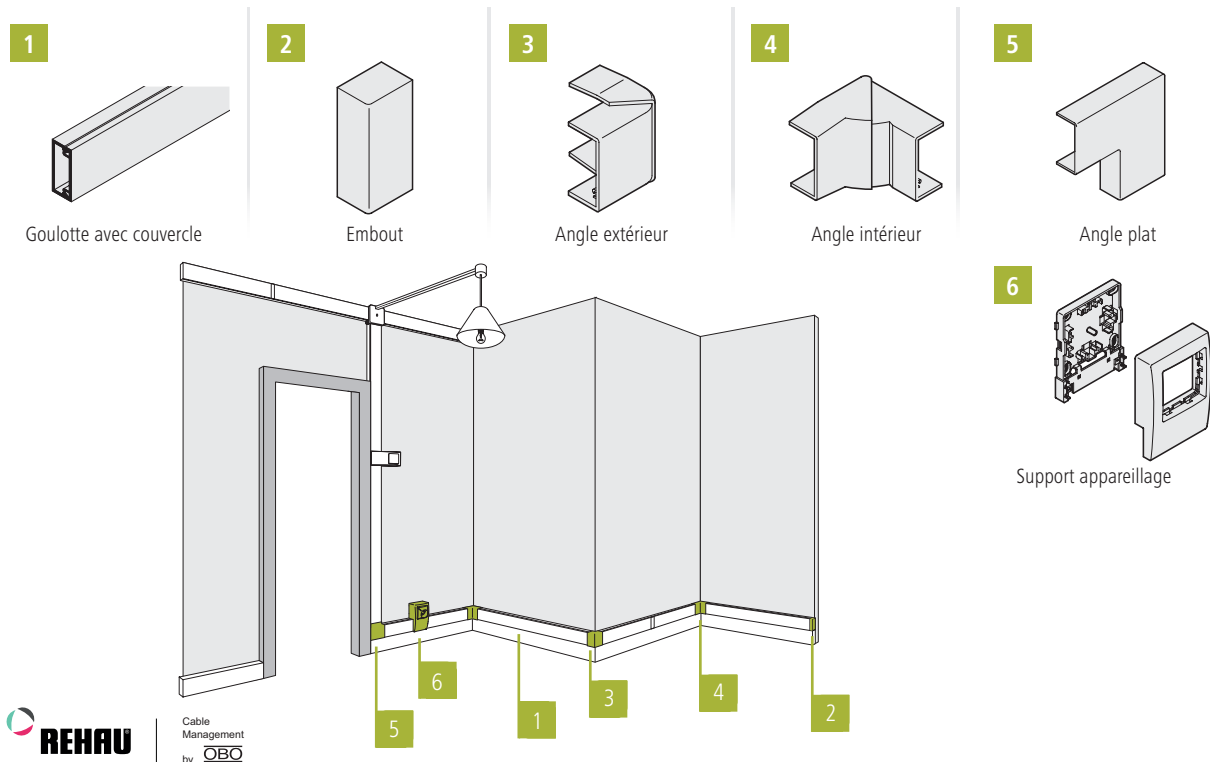

	LONGUEUR	LARGEUR	POUR GOULOTTE	MATIERE	INDICE IK	COLISAGE	RÉF.
Fond + couvercle de goulotte 60 x 40 AXIS - 1 compartiment	2 m	60 mm	-	PVC blanc	IK10	1 x 2 m	753378
Fond + couvercle de goulotte 50 x 20 AXIS MINI - 1 compartiment	2 m	50 mm	-	PVC blanc	IK07	1 x 2 m	753372
1 Fond + couvercle de goulotte 50 x 20 AXIS MINI - 2 compartiments	2 m	50 mm	-	PVC blanc	IK07	1 x 2 m	753373
Fond + couvercle de goulotte 32 x 16 AXIS MINI - 1 compartiment	2 m	32 mm	-	PVC blanc	IK07	1 x 2 m	753364
Fond + couvercle de goulotte 32 x 16 AXIS MINI - 2 compartiments	2 m	32 mm	-	PVC blanc	IK07	1 x 2 m	753365
2 Embout AXIS - 60 mm	-	60 mm	753378	PVC blanc	IK10	1 pc	753379
Embout AXIS MINI - 50 mm	-	50 mm	753372 et 753373	PVC blanc	IK07	1 pc	753374
Embout AXIS MINI - 32 mm	-	32 mm	753364 et 753365	PVC blanc	IK07	1 pc	753368
3 Angle extérieur variable 90° ± 20° AXIS - 60 mm	-	60 mm	753378	PVC blanc	IK10	1 pc	753381
Angle extérieur fixe AXIS MINI - 50 mm	-	50 mm	753372 et 753373	PVC blanc	IK07	1 pc	753376
Angle extérieur variable 90° ± 20° AXIS MINI - 32 mm	-	32 mm	753364 et 753365	PVC blanc	IK07	1 pc	753370
Angle intérieur variable 90° ± 15° AXIS - 60 mm	-	60 mm	753378	PVC blanc	IK10	1 pc	753380
4 Angle intérieur fixe AXIS MINI - 50 mm	-	50 mm	753372 et 753373	PVC blanc	IK07	1 pc	753375
Angle intérieur variable 90° ± 20° AXIS MINI - 32 mm	-	32 mm	753364 et 753365	PVC blanc	IK07	1 pc	753369
Angle plat fixe AXIS - 60 mm	-	60 mm	753378	PVC blanc	IK10	1 pc	753382
5 Angle plat fixe AXIS MINI - 50 mm	-	50 mm	753372 et 753373	PVC blanc	IK07	1 pc	753377
Angle plat fixe AXIS MINI - 32 mm	-	32 mm	753364 et 753365	PVC blanc	IK07	1 pc	753371
6 Support d'appareillage en saillie AXIS MINI - 50 mm	-	50 mm	753372 et 753373	PVC blanc	IK07	1 pc	753387
Support d'appareillage en saillie AXIS MINI - 32 mm	-	32 mm	753364 et 753365	PVC blanc	IK07	1 pc	753386

GAMME ACCESS : UNE OFFRE AXÉE SUR LE PRIX ET LA SIMPLICITÉ

Moulure (25 x 16)



	LONGUEUR	MATIERE	COLISAGE	RÉF.
Moulure + couvercle 1 compartiment	2,0 m	PVC blanc	5	753317

Moulure (40 x 16)



	LONGUEUR	MATIERE	COLISAGE	RÉF.
Moulure + couvercle 1 compartiment	2,0 m	PVC blanc	5	753318

Goulottes de câblage et colonnes de distribution

Colonnette VERTICA fixation au sol

- › Corps et couvercle : aluminium
- › Pour appareillage en 45 x 45
- › Hauteur : 0,70 m
- › Largeur : 80 mm
- › Profondeur : 80 mm (1 compartiment) ou 115 mm (2 compartiments)
- › Fournie avec embase pour fixation au sol et fils de mise à la terre



Montage direct des plastrons !

Réf. 753339



	NB DE COMPARTIMENTS	HAUTEUR	COLISAGE	RÉF.
Colonnette	1	0,70 m	1 pc	753338
Colonnette	2	0,70 m	1 pc	753339

Colonne VERTICA fixation sous plafond

- › Corps et couvercle : aluminium
- › Pour appareillage en 45 x 45
- › Hauteur :
 - 2,70 m réglable jusqu'à 3,70 m (Réf. 753335)
 - 3 m réglable jusqu'à 4 m (Réf. 753321)
 - 3,50 m réglable jusqu'à 4,50 m (Réf. 753322)
- › Largeur : 80 mm
- › Profondeur : 115 mm (2 compartiments dos à dos)
- › Fournie avec télescope de 1,0 m pour la mise sous pression, embase pour fixation au sol et fils de mise à la terre
- › Kit colerette de finition sous faux-plafond en option (Réf. 753337)



Montage direct des plastrons !

Réf. 753335



	NB DE COMPARTIMENTS	HAUTEUR	COLISAGE	RÉF.
Colonne	2	2,70 m	1 pc	753335
Colonne	2	3,00 m	1 pc	753321 *
Colonne	2	3,50 m	1 pc	753322 *
Kit faux-plafond pour colonne 2 compartiments				753337

Goulotte de câblage CABLIX

Permet la distribution de vos câbles dans un coffret ou une baie !

- › Longueur : 2,0 m
- › Couleur : gris
- › Matière : PVC non propagateur de flamme
- › Sortie latérale sécable
- › Livrée avec couvercle

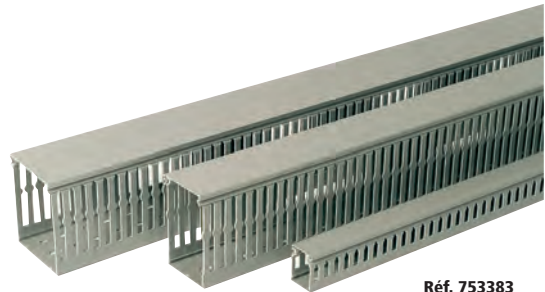

Réf. 753383



	LARGEUR (MM)	HAUTEUR (MM)	RÉF.
Goulotte de câblage	40	40	753383
Goulotte de câblage	40	60	753384
Goulotte de câblage	80	80	753385

Cartouche de colle pour goulotte et moulure

- › Spécialement adaptée au collage des moulures, plinthes et goulottes en PVC
- › Convient à tous les supports : bois, béton, métal, plâtre
- › Capacité : 300 ml, soit 42 m d'un cordon de diamètre 3 mm
- › Collage rapide par durcissement à froid
- › Excellente résistance à l'humidité
- › Cartouche compatible avec le pistolet Réf. 753801



RÉF.

Cartouche de colle

753021

Pistolet à cartouche

- › Convient aux cartouches jusqu'à 230 mm, diamètre 50 mm
- › Qualité professionnelle
- › Excellente tenue en main
- › Matériau très haute résistance
- › Convient à la cartouche de colle Réf. 753021



RÉF.

Pistolet à cartouche

753801

Plastrons réseau

PENSEZ-Y

Retrouvez notre gamme de cordons patch

Pages : 22 à 34



CAT. 5e

CAT. 6

CAT. 6A

Plastron Mosaic™ RJ

- › Raccordement : connecteurs autodénudants ¼ de tour sans outil
- › Profondeur : 34 mm (hors tout)
- › Norme de câblage : ANSI/TIA 568C.2 - ISO/IEC 11801
- › Conditionnement : sachet comprenant plastron et embase noyau RJ

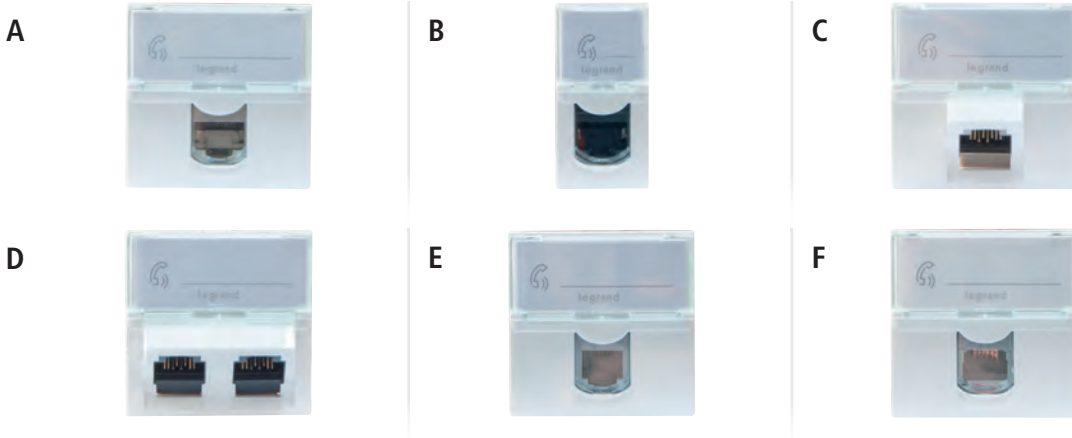

	CATEGORIE	BLINDAGE	FORMAT	MULTIBRIN	MONOBRIN	RACCORDEMENT	RÉF.
A	1 port RJ45 droit	CAT. 5e	45 x 45	AWG 26	AWG 22-25	1/4 de tour	753285
	1 port RJ45 droit	CAT. 6	45 x 45	AWG 26	AWG 22-25	1/4 de tour	753283
	1 port RJ45 droit	CAT. 6A	45 x 45	AWG 26	AWG 22-25	1/4 de tour	753288
	1 port RJ45 droit	CAT. 5e	22,5 x 45	AWG 26	AWG 22-25	1/4 de tour	753286 *
B	1 port RJ45 droit	CAT. 6	22,5 x 45	AWG 26	AWG 22-25	1/4 de tour	753284
	1 port RJ45 droit	CAT. 6A	22,5 x 45	AWG 26	AWG 22-25	1/4 de tour	753287
C	1 port RJ45 incliné 45°	CAT. 6	45 x 45	AWG 26	AWG 22-25	1/4 de tour	753289
	1 port RJ45 incliné 45°	CAT. 6A	45 x 45	AWG 26	AWG 22-25	1/4 de tour	753291
D	2 ports RJ45 inclinés 45°	CAT. 6	45 x 45	AWG 26	AWG 22-25	1/4 de tour	753290
E	1 port RJ11 droit	-	45 x 45	-	AWG 21-26	1/4 de tour	753281
F	1 port RJ12 droit	-	45 x 45	-	AWG 20-26	1/4 de tour	753282 *

Dexlan

Plastron RJ45 équipé

- › Raccordement : connecteurs autodénudants sans outil
- › Profondeur : 42 mm (hors tout)
- › Norme de câblage : ANSI/TIA 568C.2 - ISO/IEC 11801
- › Conditionnement : sachet comprenant plastron et embase noyau RJ45
- › Volet cache poussière sur tous les plastrons
- › Plastrons inclinés avec porte étiquette



CAT. 6

CAT. 6A

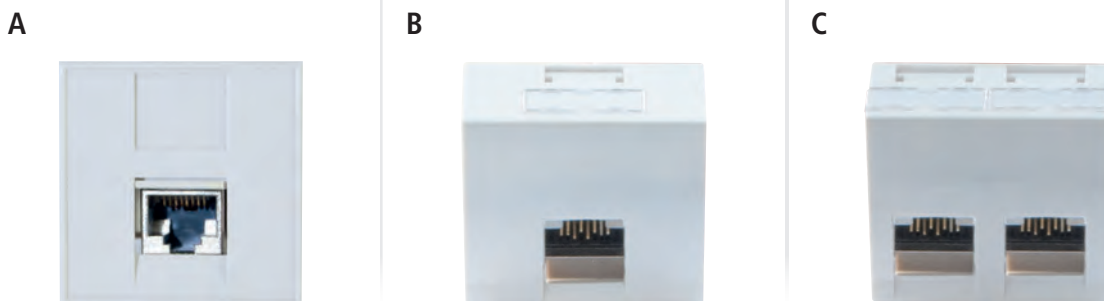

	CATEGORIE	BLINDAGE	FORMAT	MONOBRIN	RACCORDEMENT	RÉF.
A	1 port RJ45 droit	CAT. 6	45 x 45	AWG 23-26	Sans outil	911725
	1 port RJ45 droit	CAT. 6A	45 x 45	AWG 23-26	Sans outil	911726
B	1 port RJ45 incliné 30°	CAT. 6	45 x 45	AWG 23-24	Sans outil	911727
	1 port RJ45 incliné 30°	CAT. 6A	45 x 45	AWG 23-24	Sans outil	911728
C	2 ports RJ45 inclinés 30°	CAT. 6	45 x 45	AWG 23-24	Sans outil	911723
	2 ports RJ45 inclinés 30°	CAT. 6A	45 x 45	AWG 23-24	Sans outil	911724

Plastron nu RJ45

A équiper d'embase noyau au format Keystone.

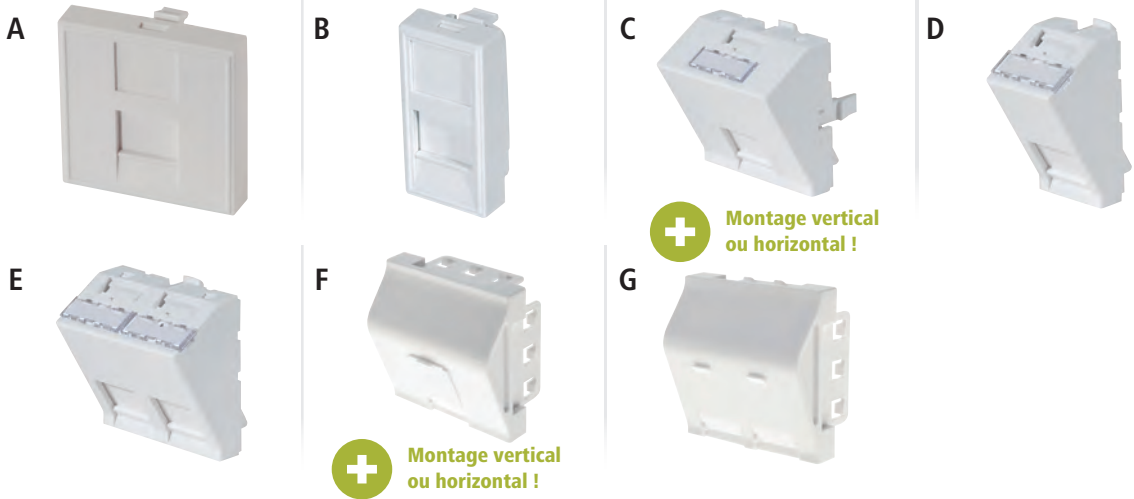

- A 1 port RJ45 droit
- B 1 port RJ45 droit
- C 1 port RJ45 incliné 30°
- D 1 port RJ45 incliné 30°
- E 2 ports RJ45 incliné 30°
- F 1 port RJ45 incliné 30°
- G 2 ports RJ45 incliné 30°

COMPATIBILITE	FORMAT	FIXATION	REF.
Keystone	45 x 45	2 griffes	911722
Keystone	22,5 x 45	2 griffes	911731
Keystone	45 x 45	4 griffes	911712
Keystone	22,5 x 45	2 griffes	911713
Keystone	45 x 45	2 griffes	911711
Keystone	45 x 45	4 griffes	911714
Keystone	45 x 45	4 griffes	911715

Enjoliveur de plastron

Compatible avec les boîtes d'encastrement !

Permet d'intégrer un plastron 45 x 45 directement dans une boîte d'encastrement au mur, sans avoir recours à un boîtier mural intermédiaire.

- › Enjoliveur pour tous plastrons 45 x 45 mm
- › Compatible avec les boîtes d'encastrement diamètre 65 à 68 mm
- › Dimensions extérieures : 80 x 80



Enjoliveur de plastron

RÉF.
911720

Plastron obturateur et cache-câbles

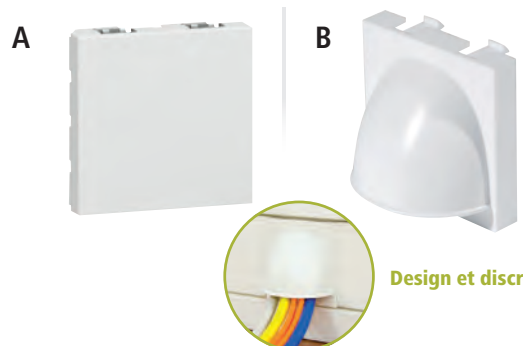

Design et discret!

	FORMAT	RÉF.
A Plastron obturateur	45 x 45	102678
- Plastron obturateur	22,5 x 45	102670
B Plastron cache-câbles	45 x 45	102677

Plastron Mosaic™ téléphone

- › Nombre de contacts : conjoncteur à 8 plots
- › Raccordement : bornier à vis
- › Compatibilité : conjoncteur mâle 6 ou 8 plots



Plastron Mosaic™ téléphone

RÉF.
753259

Consultez-nous

Plastron Mosaic™ TV

- › Type de connecteur : TV satellite type F femelle à visser
- › Bande de fréquence supportée : 950 à 2400 MHz
- › Compatible TNT et Ultra HD
- › Câble recommandé : câble coaxial 17 VATC ou 19 VATC



Plastron Mosaic™ TV

RÉF.
753258

Boîtiers à équiper

PENSEZ-Y

Retrouvez nos
plastrons audiovisuels

Pages : 54 et 57



Boîtier mural pour plastron 45 x 45

Pour le montage de tous les plastrons en saillie !

- › Nombre d'emplacements : au choix 1 ou 2 emplacements 45 x 45 mm
- › Profondeur : 41 mm
- › Fond de boîtier fourni avec enjoliveur de plastron
- › Platine en métal à viser
- › Enjoliveur à clipser



Réf. 273047

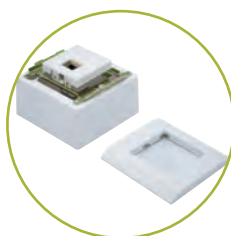

Réf. 273048

	DIMENSIONS	RÉF.
Boîtier + enjoliveur 1 emplacement 45 x 45	82 x 82 x 50 mm	273047
Boîtier + enjoliveur 2 emplacements 45 x 45	82 x 150 x 52 mm	273048

Boîtier universel pour plastron 45 x 45

A fixer au mur ou à poser sur un bureau !

- › Nombre d'emplacements : 4 emplacements 45 x 45 mm
- › Dimensions : 210 x 105 x 60 mm
- › Séparateurs fournis
- › Vis de fixation et pieds adhésifs fournis



Boîtier mural pour plastron 45 x 45

- › Nombre d'emplacements : 1 emplacement 45 x 45 mm
- › Profondeur : 42 mm
- › Enjoliveur avec porte-étiquette vendu séparément



Réf. 272020



Réf. 272200

	RÉF.
Boîtier 4 emplacements 45 x 45	753501

	RÉF.
Boîtier 1 emplacement 45 x 45	272020
Enjoliveur / Plastron avec porte-étiquette	272200

Bandeau rackable 19" pour plastron 45 x 45

Personnalisez le contenu de votre bandeau 19" !

- › Format : 19" en aluminium
- › Hauteur : 1,2U
- › Nombre d'emplacements : jusqu'à 8 emplacements 45 x 45 mm ou 16 emplacements 22,5 x 45 mm
- › Dimensions intérieures utiles : 405 x 45 mm
- › Presse-étoupe en caoutchouc perçable en extrémité
- › Equerres de fixation amovibles à serrage rapide

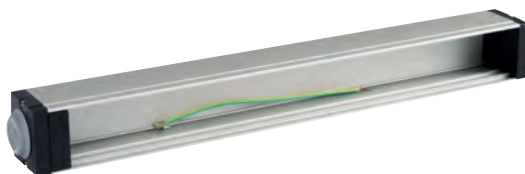

	RÉF.
Bandeau 19" pour plastron 45 x 45	273038



Raccordements électriques et accessoires

INTERRUPTEURS ET ACCESSOIRES DE MONTAGE

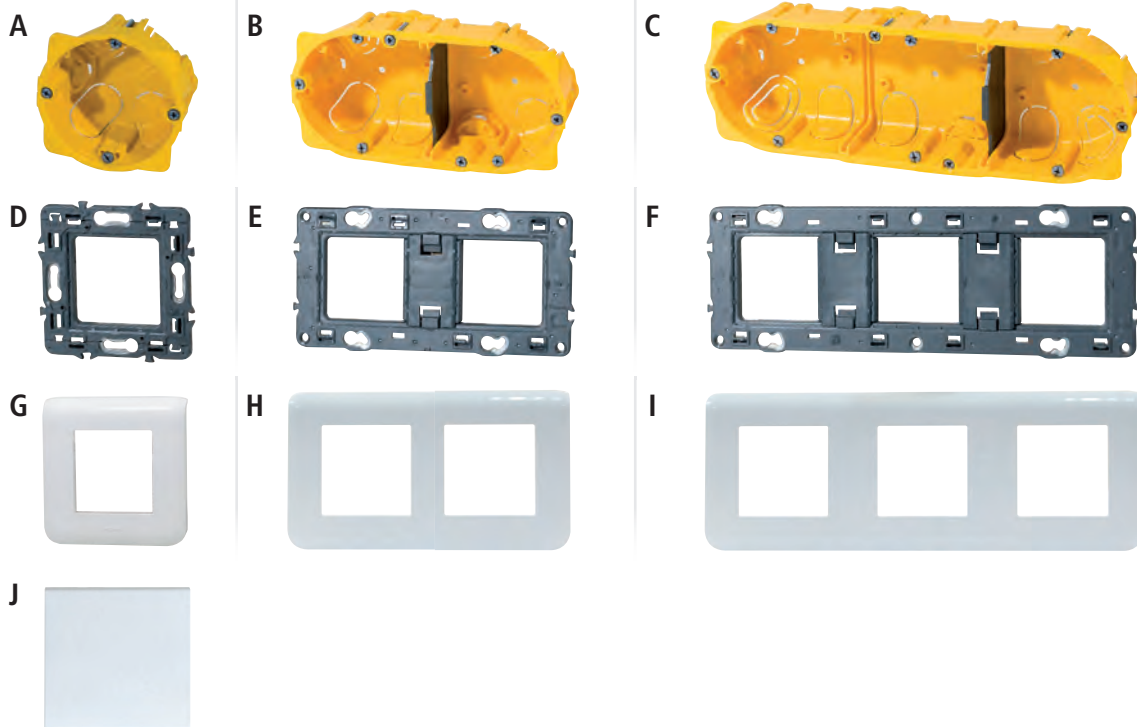

	NOMBRE DE POSTES	NOMBRE DE MODULES	COLISAGE	DIMENSIONS	RÉF.
A	1	-	1	71 x 71 x 40 mm	753267
B	2	-	1	142 x 72,8 x 40 mm	753262
C	3	-	1	213 x 72,8 x 40 mm	753263 *
D	1	-	1	74 x 70,9 mm	753271
E	2	-	1	141,75 x 70,9 mm	753268
F	3	-	1	212,75 x 70,9 mm	753273 *
G	1	-	1	82 x 82 mm	753277
H	2	-	1	123 x 82 mm	753275
I	3	-	1	294,8 x 82 mm	753276
J	-	2	1	45 x 45 x 36,3 mm	834070

ACCESSOIRES DE RACCORDEMENT

Borne de connexion pour fils souples et rigides

Faire et défaire rapidement ses raccordements électriques sans outil !

Possibilité de mixer le raccordement de fils souples et rigides sur une même borne.

- › Serrage par levier à bascule
- › Raccordement de fils souples : 0,14 mm² à 4 mm²
- › Raccordement de fils rigides : 0,14 mm² à 4 mm²
- › Puissance : 32 A max.



Réf. 809091



Réf. 809092



Serrage levier !



Réf. 809093



			RÉF.
Borne de connexion 2 voies	2 fils	100 pièces	809091
Borne de connexion 3 voies	3 fils	50 pièces	809092
Borne de connexion 5 voies	5 fils	25 pièces	809093

Connecteur de jonction Scotchlock

- › Application : raccordement en téléphonie
- › Type de connexion : jonction (remplie de gel)
- › Nombre de conducteurs : 2 (accepte des conducteurs de jauges différentes)
- › Diamètre maxi sur isolant : 2,08 mm
- › Diamètre conducteur : 0,4 à 0,9 mm (AWG 19 à 26)
- › Commutation sans interruption : oui
- › Matière : polypropylène (PP)
- › Température d'utilisation : -40°C à +60°C
- › Conditionnement : boîte de 100 connecteurs



	RÉF.
Connecteur Scotchlock x 100	753299

Câbles VDI et accessoires résidentiels

Boîtier VDI résidentiel à équiper

1 seul boîtier pour la TV, le téléphone et le réseau !



- › Boîtier prêt à être équipé
- › 1 rail DIN 35 mm
- › 2 supports pour 4 x RJ45
- › 1 boîtier de raccordement téléphonique 7 lignes
- › 1 borne de terre

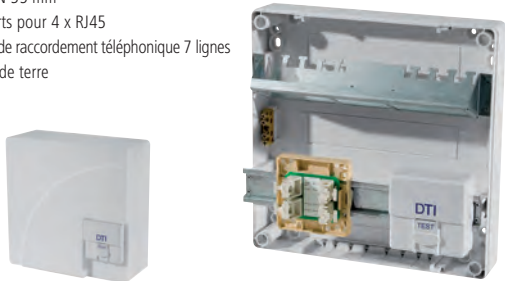

Boîtier VDI résidentiel RÉF. **832005**

Filtre ADSL 4 sorties RJ45 pour rail DIN



- › 1 entrée ligne
- › 1 entrée modem
- › 4 sorties RJ45 téléphone
- › Montage rail DIN 35 mm



Filtre ADSL RJ45 pour rail DIN RÉF. **832006**

Switch 5 ports 10/100 pour rail DIN



- › Montage rail DIN 35 mm
- › Fourni avec alimentation



Switch 10/100 pour rail DIN RÉF. **832007**

Boîtier DTI sur rail DIN



- › Module RC intégré avec prise de test RJ45
- › Protection parafoudre (voir tableau)
- › Compatible : câble monobrin AWG 23 ou 24
- › Raccordement de lignes sans outil
- › Fixation sur rail DIN 35 mm ou par vis



Réf. **832130**

	NBRE SORTIES	PROTÉGÉ	RÉF.
Boîtier DTI sur rail DIN	3	Non	832130
Boîtier DTI sur rail DIN	3	Oui	832131
Boîtier DTI sur rail DIN	5	Non	832132
Boîtier DTI sur rail DIN	5	Oui	832133

Panneau 4 ports RJ45 CAT. 5e UTP pour boîtier VDI résidentiel



- › Nombre de ports : 4 ports RJ45
- › Catégorie : CAT. 5e UTP
- › Raccordement : bloc 110 / krone
- › Pour boîtier VDI résidentiel Réf. **832005**



Panneau 4 ports RJ45 CAT. 5e UTP RÉF. **832008**

Panneau 4 ports RJ45 CAT. 6A STP pour boîtier VDI résidentiel



- › Nombre de ports : 4 ports RJ45
- › Catégorie : CAT. 6A STP
- › Raccordement : bloc 110 / krone
- › Pour boîtier VDI résidentiel Réf. **832005**



Panneau 4 ports RJ45 CAT. 6A STP RÉF. **832009**

Bloc modulaire sur rail DIN



- › À poser dans un tableau électrique sur rail DIN
- › Emplacement 5 modules (90 mm)
- › Raccordement rapide
- › Pour câble rigide max 2,5 mm²
- › 2 prises 2 P+T 16 A



Bloc modulaire sur rail DIN RÉF. **832063**

Câble VDI résidentiel



Distribuez la TV numérique (CATV, TNT), l'Ethernet, et la téléphonie + xDSL sur 1 seul câble !

- › Type de câble : rond monobrin 4 paires AWG 23
- › Conformité : NF C 15 100 / UTEC 90-483 et 15-900 / EN 50173-4
- › Compatibilité : NF C 93 531-14 (grade 3) & NF C 93 531-15 (satellite)
- › Gaine : LSOH / RPC
- › Longueur maximale de câblage préconisée : 45 m



Câble grade 3 - 2,2 GHz rond RÉF. **832041**

PENSEZ-Y

Retrouvez notre outillage

Pages : 243 à 251

Câble d'installation TV / SAT intérieur

- › Câble 75 ohms
- › Gaine PVC



Réf. 830300

	LONGUEUR	COULEUR	RÉF.
Câble VATC 19	15 m	Blanc	830310
Câble VATC 17	25 m	Blanc	830300
Câble VATC 17	100 m	Blanc	830287
Câble VATC 17	500 m	Blanc	830288

Câble d'installation TV / SAT extérieur

- › Câble 75 ohms
- › Gaine PE



Réf. 830289

	LONGUEUR	COULEUR	RÉF.
Câble PATC 17	100 m	Noir	830289

Cordon antenne TV

Raccordement de votre TV à la prise murale !

- › Connecteur 9,5 mm
- › Connecteur mâle / femelle
- › Impédance : 75 ohms



Réf. 830002

	CONNECTEUR 1	CONNECTEUR 2	LONGUEUR	RÉF.
Cordon d'antenne TV	M	F	1,5 m	830002
Cordon d'antenne TV	M	F	5,0 m	830012
Cordon d'antenne TV	M	F	10,0 m	830022

Cordon antenne satellite

Raccordement de votre décodeur à l'antenne satellite !

- › Connecteur coaxial à vis F
- › Impédance : 75 ohms
- › Câble pour raccorder l'antenne satellite au terminal démodulateur
- › Convient également aux décodeurs TNT HD en prise F



Réf. 830100

	CONNECTEUR 1	CONNECTEUR 2	LONGUEUR	RÉF.
Cordon d'antenne satellite	M	M	2,5 m	830100
Cordon d'antenne satellite	M	M	5,0 m	830110
Cordon d'antenne satellite	M	M	10,0 m	830120

Prise TV

Réalisez vous-même vos cordons antenne TV !

- › Kit de 2 fiches coaxiales mâle et femelle 9,5 mm
- › Utilisable sur câble type VATC 17 ou VATC 19
- › Vendue par 2 (1 mâle et 1 femelle)



legrand®

RÉF.
830252

Prise satellite

Réalisez vous-même vos cordons antenne ou satellite !

- › Fiche coaxiale mâle F, à visser directement sur le câble coaxial
- › Pour câble d'antenne 75 ohm
- › Utilisable sur câble type RG6 VATC 21 ou VATC 19 ou VATC 17
- › Vendue par lot de 100 connecteurs



RÉF.
830269

Répartiteur TV / satellite

- › Fréquence : 5 à 2500 MHz
- › Impédance : 75 ohms
- › Convient à la réception satellite et TNT HD



Réf. 830271

Réf. 830272

Réf. 830273

NOMBRE DE SORTIES	RÉF.
2	830271
3	830272
4	830273

Plaстрon Mosaic™ TV

- › Type de connecteur : TV satellite type F femelle à visser
- › Bande de fréquence supportée : 950 à 2400 MHz
- › Compatible TNT et Ultra HD
- › Câble recommandé : câble coaxial 17 VATC ou 19 VATC

legrand®



RÉF.
753258

Détecteur analogique de signal satellite

Le pointeur de satellite se branche entre le LNB et le récepteur, et facilite le réglage de l'orientation de l'antenne.

- › Affichage du niveau de polarisation
- › Réglage d'atténuation dB
- › Alimentation électrique via le récepteur
- › Gamme de fréquences : 950 - 2400 MHz



RÉF.
832118

Détecteur de signal satellite

Eclairage LED



GARANTIE
03 ANS



Idéal pour le travail de précision !



Idéal pour le travail de précision !

	Spot monoled blanc neutre	Lampe loupe 8 dioptries	Lampe loupe 3 + 12 dioptries
PUISSANCE	10 W	22 W	12 W
COULEUR	4000°K	> 6400°K	> 6400°K
FLUX LUMINEUX (LM)	805	1050	550
ANGLE D'ÉCLAIRAGE	45°	-	-
DURÉE DE VIE	50.000 H	-	-

RÉF.

832672

815726

815727



GARANTIE
02 ANS



Dimmable !

	Ampoule LED MR16 blanc chaud	Driver 12 V à courant constant pour MR16		Ampoule LED GU10 blanc neutre
PUISSANCE	5 W	12 W max	25 W max	7 W
COULEUR	3000°K	-	-	4000°K
FLUX LUMINEUX (LM)	440	-	-	580
ANGLE D'ÉCLAIRAGE	38°	-	-	38°
DURÉE DE VIE	30.000 H	-	-	15.000 H

RÉF.

832628

832629

832638

832663



GARANTIE
03 ANS



IP54 / IK08 !



GARANTIE
05 ANS



UGR<19 / Diamètre de perçage : 70 mm !



GARANTIE
05 ANS



Driver fourni !



	Hublot LED blanc neutre	Downlight LED blanc chaud	Dalle LED 600 x 600 blanc neutre
PUISSANCE	28 W	10 W	36 W
COULEUR	4000°K	3000°K	4000°K
FLUX LUMINEUX (LM)	2380	945	3600
ANGLE D'ÉCLAIRAGE	120°	36°	120°
DURÉE DE VIE	50.000 H	50.000 H	50.000 H
DIMENSIONS	76 x 322 mm	-	-

RÉF.

831605

831689

831674



GARANTIE
02 ANS



GARANTIE
02 ANS



	Projecteur LED blanc neutre	Projecteur LED blanc neutre
PUISSANCE	20 W	50 W
COULEUR	4000°	4000°
FLUX LUMINEUX (LM)	1600	4000
ANGLE D'ÉCLAIRAGE	120°	120°
INDICE IP / IK	IP65 / IK08	IP65 / IK08
DÉTECTEUR DE MOUVEMENT	Non	Oui

RÉF.

832580

832581

832583

Distribution électrique et onduleurs

Cordons et rallonges électriques	268 à 270
Rallonges électriques et connecteurs	271
Multiprises	272
Accessoires	273 - 274
Multiprises protégées	275
Multiprises rackables	276 - 277
Multiprises modulaires BACHMANN	278
Multiprises encastrables BACHMANN	279
Alimentations multi-usages	280
PDU LEGRAND - Multiprises basiques et multiprises sur IP contrôlées et mesurées	281
ATEN PDU sur IP - Multiprises contrôlées et mesurées	282
Prises électriques contrôlées	283
Onduleurs INFOSEC	284 à 286
Onduleurs LEGRAND	287
Onduleurs EATON	288 - 289
Piles et batteries rechargeables	290 - 291
Chargeurs de batterie	292



Cordons et rallonges électriques



FICHE SANS TERRE

CEE 7/16 – mâle
Type C – EN50075
Puissance maxi : 6 A



CEE 7/16 – femelle
EN50075
Puissance maxi : 6 A



IEC C7 – femelle
EN60320/C7
Puissance maxi : 2,5 A



FICHE AVEC TERRE

CEE 7/5 – femelle
Type E
Puissance maxi : 16 A



CEE 7/7 G – mâle
(droit)
Puissance maxi : 16 A



IEC 7/7 – mâle
(coudé)
Puissance maxi : 16 A

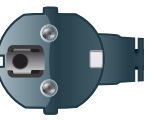

IEC C15 – femelle
EN60320/C15
Puissance maxi : 10 A



IEC C14 – mâle
EN60320/C14
Puissance maxi : 10 A



IEC C13 – femelle
EN60320/C13
Puissance maxi : 10 A



IEC C13 L – femelle
EN60320/C13
(coudé)
Puissance maxi : 10 A



IEC C5 – femelle
EN60320/C5
Puissance maxi : 2,5 A



IEC C20 – mâle
EN60320/C20
Puissance maxi : 16 A



IEC C19 – femelle
EN60320/C19
Puissance maxi : 16 A



FICHE ÉTRANGÈRE

BS 1363 – mâle
Type G



NEMA 5-15 – mâle
Type-B



Cordon alimentation PC - IEC C13

- › Jusqu'à 1,8 m : câble H05VVf 3 x 0,75 mm²
- › Au-delà de 1,8 m : câble H05VVf 3 x 1,0 mm²
- › Puissance : 10 A
- › Gaine : PVC
- › Cordon certifié NF



Rallonge moniteur / onduleur - IEC C13

- › Jusqu'à 1,8 m : câble H05VVf 3 x 0,75 mm²
- › Au-delà de 1,8 m : câble H05VVf 3 x 1,0 mm²
- › Puissance : 10 A
- › Gaine : PVC



Réf. 808010



Réf. 808014



Réf. 808050



Réf. 808041



Réf. 808042

COULEUR	CONNECTEUR 1	CONNECTEUR 2	LONGUEUR	RÉF.
Noir	CEE 7/7	IEC C13	0,6 m	808009
Noir	CEE 7/7	IEC C13	1,8 m	808010
Noir	CEE 7/7	IEC C13	2,5 m	808020
Noir	CEE 7/7	IEC C13	3,0 m	580420
Noir	CEE 7/7	IEC C13	5,0 m	808030
Noir	CEE 7/7	IEC C13	7,5 m	808031
Noir	CEE 7/7	IEC C13	10,0 m	808033
Beige	CEE 7/7	IEC C13	1,8 m	808110
Orange	CEE 7/7	IEC C13	0,6 m	808071
Orange	CEE 7/7	IEC C13	1,8 m	808072
Blanc	CEE 7/7	IEC C13	0,6 m	808076
Blanc	CEE 7/7	IEC C13	1,8 m	808077
Bleu	CEE 7/7	IEC C13	1,8 m	808013
Rouge	CEE 7/7	IEC C13	1,8 m	808014
Noir	CEE 7/7 G	IEC C13	1,8 m	808011
Noir	CEE 7/7 G	IEC C13	3,0 m	580419
Noir	CEE 7/7 G	IEC C13	5,0 m	808032
Orange	CEE 7/7 G	IEC C13	1,8 m	808073
Noir	CEE 7/7	IEC C13 L	1,8 m	808210
Noir	CEE 7/7	IEC C13 L	3,0 m	808211

COULEUR	CONNECTEUR 1	CONNECTEUR 2	LONGUEUR	RÉF.
Noir	IEC C14	IEC C13	0,6 m	808039
Noir	IEC C14	IEC C13	1,8 m	808040
Noir	IEC C14	IEC C13	3,0 m	580460
Noir	IEC C14	IEC C13	5,0 m	808050
Noir	IEC C14	IEC C13	7,5 m	808051
Gris	IEC C14	IEC C13	1,8 m	808140
Orange	IEC C14	IEC C13	0,6 m	808074
Orange	IEC C14	IEC C13	1,8 m	808075
Blanc	IEC C14	IEC C13	0,6 m	808078
Blanc	IEC C14	IEC C13	1,8 m	808079
Bleu	IEC C14	IEC C13	1,8 m	808041
Rouge	IEC C14	IEC C13	1,8 m	808042

Cordons et rallonges électriques

Cordon et rallonge - IEC C15

- › Cordon : câble H05VVf 3 x 1,0 mm²
- › Rallonge : câble H05VVf 3 x 0,75 mm²
- › Puissance : 10 A
- › Gaine : PVC



Réf. 808360



Réf. 808361

	CONNECTEUR 1	CONNECTEUR 2	LONGUEUR	COULEUR	RÉF.
Cordon	CEE 7/7	IEC C15	1,8 m	Noir	808360
Rallonge	IEC C14	IEC C15	1,8 m	Noir	808361
Rallonge	IEC C14	IEC C15	3,0 m	Noir	808362

Cordon bipolaire et tripolaire

Le compagnon de votre ordinateur portable !



- › Cordon bipolaire : câble H03VVf 2 x 0,5 mm²
- › Cordon tripolaire : câble H05VVf 3 x 0,75 mm²
- › Puissance : 2,5 A
- › Gaine : PVC
- › Cordon certifié NF

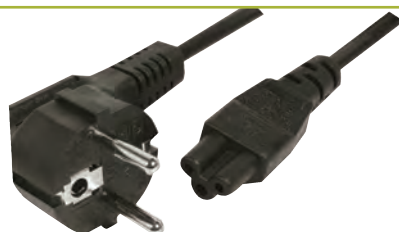

Réf. 808350



Réf. 808310

	CONNECTEUR 1	CONNECTEUR 2	LONGUEUR	COULEUR	RÉF.
Bipolaire	CEE 7/16	IEC C7	1,8 m	Noir	808310
Bipolaire	CEE 7/16	IEC C7	3,0 m	Noir	808311
Bipolaire	CEE 7/16	IEC C7	5,0 m	Noir	808312
Tripolaire	CEE 7/7	IEC C5	1,8 m	Noir	808350
Tripolaire	CEE 7/7	IEC C5	3,0 m	Noir	808351
Tripolaire	CEE 7/7	IEC C5	5,0 m	Noir	808352

Cordon bipolaire coudé

Gagnez de la place derrière vos équipements !

- › Câble : H03VVf 2 x 0,5 mm²
- › Puissance : 2,5 A
- › Gaine : PVC
- › Connecteur : coudé aux 2 extrémités



	CONNECTEUR 1	CONNECTEUR 2	LONGUEUR	COULEUR	RÉF.
Cordon	CEE 7/16 coudé	IEC C7 coudé	1,8 m	Noir	808309

Cordon et rallonge en « Y » - IEC C13



- › Câble : H05VVf 3 x 0,75 mm²
- › Puissance : 10 A
- › Gaine : PVC
- › Cordon certifié NF



Réf. 808410

	CONNECTEUR 1	CONNECTEUR 2	LONGUEUR	RÉF.
Cordon en "Y"	CEE 7/7	2 x IEC C13	1,8 m	808410
Cordon en "Y"	CEE 7/7 G	2 x IEC C13	2,1 m	808420
Rallonge en "Y"	IEC C14	2 x IEC C13	0,3 m	808430
Rallonge en "Y"	IEC C14	2 x IEC C13	1,8 m	580490

Adaptateur pour cordon secteur



Réf. 809076



Réf. 809077



Réf. 809081



Réf. 809068

	PUISANCE	RÉF.
Adaptateur IEC C8 / IEC C7 coudé	2,5 A	809079
Adaptateur IEC C14 / IEC C7	2,5 A	809076
Adaptateur IEC C14 / IEC C7 coudé	2,5 A	809078
Adaptateur IEC C14 / IEC C5	2,5 A	809077
Adaptateur IEC C14 / IEC C5 coudé	2,5 A	809080
Adaptateur IEC C13 / IEC C6	2,5 A	809072
Adaptateur IEC C14 / IEC C13 coudé	10 A	809081
Adaptateur IEC C13 / CEE 7/7	10 A	809068
Adaptateur IEC C14 / CEE 7/5	10 A	809071
Adaptateur IEC 60309 fem. / CEE 7/7	16 A	809073
Adaptateur IEC 60309 mâle / CEE 7/5	16 A	809074



Réf. 809071



Réf. 809073

Cordons et rallonges électriques



Réf. 808068



Réf. 808089



Réf. 808070

Cordon et rallonge - IEC C13 verrouillable

Évitez les déconnexions accidentelles !

- › Câble : H05VVF 3 x 1,0 mm²
- › Puissance : 10 A
- › Gaine : PVC
- › Verrouillage / déverrouillage sans outil
- › Existe aussi en rouge, en bleu et en blanc sur demande

IEC LOCK

	CONNECTEUR 1	CONNECTEUR 2	LONGUEUR	COULEUR	RÉF.
Cordon	CEE 7/7	IEC C13	1,0 m	Noir	808088
Cordon	CEE 7/7	IEC C13	2,0 m	Noir	808068
Cordon	CEE 7/7	IEC C13	2,0 m	Orange	808089
Cordon	CEE 7/7	IEC C13	3,0 m	Noir	808069
Cordon	CEE 7/7	IEC C13	3,0 m	Orange	808090
Rallonge	IEC C14	IEC C13	0,5 m	Noir	808082
Rallonge	IEC C14	IEC C13	1,0 m	Noir	808083
Rallonge	IEC C14	IEC C13	1,0 m	Orange	808091
Rallonge	IEC C14	IEC C13	2,0 m	Noir	808070
Rallonge	IEC C14	IEC C13	2,0 m	Orange	808092
Rallonge	IEC C14	IEC C13	3,0 m	Noir	808084
Rallonge	IEC C14	IEC C13	3,0 m	Orange	808093

Cordon secteur - IEC C13 coudé verrouillable

Existe aussi en IEC C13 coudé haut, coudé bas ou coudé droite sur demande.

- › Câble : H05VVF 3 x 1,0 mm²
- › Puissance : 10 A
- › Gaine : PVC
- › Connecteur IEC C13 coudé gauche
- › Verrouillage / déverrouillage sans outil



Réf. 808095

IEC LOCK

	CONNECTEUR 1	CONNECTEUR 2	LONGUEUR	COULEUR	RÉF.
Cordon	CEE 7/7	IEC C13L	2,0 m	Noir	808095

Cordon secteur - IEC C19 verrouillable

- › Câble : H05VVF 3 x 1,5 mm²
- › Puissance : 16 A
- › Gaine : PVC
- › Verrouillage / déverrouillage sans outil



Réf. 808094

IEC LOCK

	CONNECTEUR 1	CONNECTEUR 2	LONGUEUR	COULEUR	RÉF.
Cordon	CEE 7/7	IEC C19	2,0 m	Noir	808094

Cordon et rallonge - IEC C19

- › Câble : H05VVF 3 x 1,5 mm²
- › Puissance : 16 A (sauf IEC C13 et IEC C14 : 10 A)
- › Gaine : PVC



Réf. 808018



Réf. 808025



Réf. 808027



Réf. 808034



	CONNECTEUR 1	CONNECTEUR 2	LONGUEUR	COULEUR	RÉF.
Cordon	CEE 7/7	IEC C19	2,0 m	Noir	808018
Cordon	CEE 7/7	IEC C19	3,0 m	Noir	808019
Rallonge	IEC C20	IEC C13	2,0 m	Noir	808034
Rallonge	IEC C20	IEC C13	3,0 m	Noir	808035
Rallonge	IEC C20	IEC C19	2,0 m	Noir	808023
Rallonge	IEC C20	IEC C19	3,0 m	Noir	808024
Rallonge	IEC C20	IEC C19	2,0 m	Blanc	808025
Rallonge	IEC C20	IEC C19	3,0 m	Blanc	808026
Rallonge	IEC C14	IEC C19	2,0 m	Noir	808027
Rallonge	IEC C14	IEC C19	3,0 m	Noir	808028

Rallonges électriques et connecteurs



Réf. 807555



Réf. 573721

Rallonge secteur

- › Rallonge bipolaire : câble H03VVF 2 x 0,5 mm²
- › Rallonge tripolaire : câble H05VVF 3 x 1,5 mm² (sauf Réf. 807553 : 3 x 2,5 mm²)
- › Puissance : 16 A (sauf bipolaire : 6 A)
- › Gaine : PVC
- › Rallonge certifiée NF



	CONNECTEUR 1	CONNECTEUR 2	LONGUEUR	COULEUR	RÉF.
Tripolaire	CEE 7/7	CEE 7/5	3,0 m	Noir	807555
Tripolaire	CEE 7/7	CEE 7/5	5,0 m	Noir	807556
Tripolaire	CEE 7/7	CEE 7/5	10,0 m	Noir	807557
Tripolaire	CEE 7/7	CEE 7/5	15,0 m	Noir	807553
Tripolaire	CEE 7/7	CEE 7/5	3,0 m	Blanc	807530
Tripolaire	CEE 7/7	CEE 7/5	5,0 m	Blanc	807550
Tripolaire	CEE 7/7	CEE 7/5	10,0 m	Blanc	807500
Bipolaire	CEE 7/16	CEE 7/16 fem.	1,8 m	Noir	573721
Bipolaire	CEE 7/16	CEE 7/16 fem.	1,8 m	Blanc	573722
Bipolaire	CEE 7/16	CEE 7/16 fem.	5,0 m	Noir	573724

Cordon secteur étranger

- › Câble : H05VVVF 3 x 0,75 mm²
- › Puissance : 10 A
- › Gaine : PVC

Réf. 809030
USARéf. 809010
ANGLAIS

	CONNECTEUR 1	CONNECTEUR 2	LONGUEUR	RÉF.
Cordon USA	NEMA 5-15	IEC C13	1,8 m	809030
Cordon anglais	BS 1363	IEC C13	1,8 m	809010

Rallonge électrique PRO IP44 - 40 m

La sécurité sur vos chantiers !

- › Longueur : 40 m
- › Câble : H07RNF 3 x 2,5 mm²
- › Puissance : 16 A (rallonge déroulée)
- › Gaine : néoprène
- › 4 prises IP44 sur enrouleur
- › Double protection thermique contre les surcharges

RÉF.
820114

Prise secteur caoutchouc IP44

- › Pour câble : H07RNF 3 x 2,5 mm² max
- › Puissance : 16 A
- › Indice d'étanchéité : IP44
- › Résistance aux chocs : IK08
- › Raccordement par bornes à vis
- › Réf. 809045 : mâle, Réf. 809046 : femelle

RÉF.
809045
809046

Prise secteur plate

Optimisez l'espace derrière les meubles !

- › Pour câble : H05VVVF 3 x 1,5 mm² max
- › Puissance : 16 A
- › Raccordement par bornes à vis
- › Epaisseur : 10 mm (brevet européen)

RÉF.
720802

Cordon secteur extrémité dénudée - 3,0 m

Raccordez facilement tous vos équipements électriques !

- › Câble : H05VVVF 3 x 0,75 mm²
- › Puissance : 10 A maximum
- › Gaine : PVC
- › Extrémité avec fils 2 P + T dénudé

CONNECTEUR 1 RÉF.
Tripolaire CEE 7/7 **808012**

Prise secteur IEC C13 verrouillable

- › Pour câble jusqu'à 3 x 1,5 mm²
- › Puissance : 10 A
- › Raccordement par bornes à vis

RÉF.
808087

Prise secteur IEC tripolaire

Pour confection de cordons d'alimentation, 2 pôles + terre.

- › Connecteur IEC C14 mâle (Réf. 720801)
- › Connecteur IEC C13 femelle (Réf. 720810)
- › Pour câble jusqu'à 3 x 1,00 mm²
- › Courant max : 10 A
- › Connexion à vis
- › Manchon de finition



Réf. 720810



Réf. 720801

RÉF.
Prise secteur IEC C14 mâle **720801**
Prise secteur IEC C13 femelle **720810**

Multiprises

Multiprise 3 prises avec cordon IEC C14

Spéciale onduleur !

- › Câble : H05VVf 3 x 1,0 mm²
- › Puissance : 10 A
- › Prises avec protection enfant

PENSEZ-V

Retrouvez tous nos onduleurs

Pages : 284 à 289



Réf. 808512

Dexlan

INTERRUPTEUR	NOMBRE DE PRISES	LONGUEUR	COULEUR	RÉF.
-	3	0,8 m	Noir	808512
-	3	0,8 m	Blanc	808513
-	3	1,5 m	Noir	808509
-	3	1,5 m	Blanc	808510
-	3	4,0 m	Noir	808514
-	3	4,0 m	Blanc	808515

Multiprise avec chargeur USB intégré

Permet de charger directement un smartphone et une tablette.

- › Câble : H05VVf 3 x 1,0 mm²
- › Puissance : 16 A
- › Prises avec protection enfant
- › Chargeur 2 ports USB : 2,1 A partagés



Réf. 808522



Réf. 808523

INTERRUPTEUR	NOMBRE DE PRISES	USB	LONGUEUR	COULEUR	RÉF.
Oui	3	Oui	1,5 m	Blanc / Gris	808522
Oui	5	Oui	1,5 m	Blanc / Gris	808523

Multiprise

- › Cordon jusqu'à 1,5 m : câble H05VVf 3 x 1,0 mm²
- › Cordon de 4,0 m : câble H05VVf 3 x 1,5 mm²
- › Puissance : 16 A
- › Prises avec protection enfant
- › Multiprise certifiée NF



AVEC INTERRUPTEUR

1 PRISE



Réf. 808527

2 PRISES



Réf. 808526

SANS INTERRUPTEUR

3 PRISES



Réf. 808530



Réf. 808563

4 PRISES



Réf. 808541



Réf. 808554

5 PRISES



Réf. 808566



Réf. 808567

6 PRISES



Réf. 808548



Réf. 820030



3 + 4 bipolaires avec interrupteur



Réf. 820040

Dexlan

INTERRUPTEUR	NOMBRE DE PRISES	LONGUEUR	COULEUR	RÉF.
-	3	0,8 m	Blanc	808562
-	3	0,8 m	Noir	808559
-	3	1,5 m	Blanc	808530
-	3	1,5 m	Noir	808531
-	3	4,0 m	Blanc	808560
-	3	4,0 m	Noir	808561
-	4	0,8 m	Blanc	808564
-	4	1,5 m	Blanc	808540
-	4	1,5 m	Noir	808541
-	4	4,0 m	Blanc	808543
-	4	4,0 m	Noir	808544
-	5	0,8 m	Blanc	808566
-	5	1,5 m	Blanc	573430
-	5	1,5 m	Noir	573431
-	5	4,0 m	Blanc	808545
-	5	4,0 m	Noir	808546
-	6	0,8 m	Blanc	808568
-	6	1,5 m	Blanc	808547
-	6	1,5 m	Noir	808548
-	6	4,0 m	Blanc	808533
-	6	4,0 m	Noir	808534
Oui	1	-	Blanc	808527
Oui	2	-	Blanc	808526
Oui	3	0,8 m	Blanc	808563
Oui	3	1,5 m	Blanc	808535
Oui	3	1,5 m	Noir	808536
Oui	3	4,0 m	Blanc	808537
Oui	3	4,0 m	Noir	808538
Oui	4	0,8 m	Blanc	808565
Oui	4	1,5 m	Blanc	808553
Oui	4	1,5 m	Noir	808554
Oui	4	4,0 m	Blanc	808555
Oui	4	4,0 m	Noir	808556
Oui	5	0,8 m	Blanc	808567
Oui	5	1,5 m	Blanc	808550
Oui	5	1,5 m	Noir	808551
Oui	5	4,0 m	Blanc	808570
Oui	5	4,0 m	Noir	808571
Oui	6	0,8 m	Blanc	808569
Oui	6	1,5 m	Blanc	820030
Oui	6	1,5 m	Noir	820031
Oui	6	4,0 m	Blanc	573370
Oui	6	4,0 m	Noir	573371
Oui	3 + 4 bipolaires	1,5 m	Blanc	820040

Adaptateur de voyage bipolaire avec chargeur USB

Brevet exclusif !

Permet de s'adapter mécaniquement aux prises secteur de plus de 220 pays dans le monde.

- › Tension : 100 à 250 V
- › Type : bipolaire (2 pôles)
- › Puissance : 2,5 A max
- › Fusible interchangeable : 2,5 A
- › Chargeur 2 ports USB : 2,4 A partagés
- › Sélection de la fiche du pays par curseur (brevet)
- › Pays d'origine :
- › Pays de destination :



RÉF.
807146

-K SKROSS®
ADAPT TO THE WORLD

Adaptateur de voyage bipolaire avec chargeur USB

Adaptateur de voyage tripolaire avec chargeur USB

Brevet exclusif !

Permet de s'adapter mécaniquement aux prises secteur de plus de 120 pays dans le monde.

- › Tension : 100 à 250 V
- › Type : tripolaire (2 pôles + terre)
- › Puissance : 6,3 A max
- › Fusible interchangeable : 6,3 A
- › Chargeur 2 ports USB : 2,4 A partagés
- › Sélection de la fiche du pays par curseur (brevet)
- › Pays d'origine :
- › Pays de destination :



RÉF.
807147

-K SKROSS®
ADAPT TO THE WORLD

Adaptateur de voyage tripolaire avec chargeur USB

Associé à la Réf 807144 pour une solution tripolaire multipays vers multipays

Adaptateur de voyage bipolaire multipays

Brevet exclusif !

Permet de s'adapter mécaniquement aux prises secteur de plus de 220 pays dans le monde.

- › Tension : 100 à 250 V
- › Type : bipolaire (2 pôles)
- › Puissance : 2,5 A max
- › Fusible interchangeable : 2,5 A
- › Sélection de la fiche du pays par curseur (brevet)
- › Pays d'origine :
- › Pays de destination :



RÉF.
807133

-K SKROSS®
ADAPT TO THE WORLD

Adaptateur de voyage bipolaire multipays

reddot design award
winner 2010

Adaptateur de voyage tripolaire Europe vers multipays

Brevet exclusif !

Permet de s'adapter mécaniquement aux prises secteur de plus de 120 pays dans le monde.

- › Tension : 100 à 250 V
- › Type : tripolaire (2 pôles + terre)
- › Puissance : 6,3 A max
- › Fusible interchangeable : 6,3 A
- › Sélection de la fiche du pays par curseur (brevet)
- › Pays d'origine :
- › Pays de destination :



RÉF.
807143

-K SKROSS®
ADAPT TO THE WORLD

Adaptateur de voyage tripolaire Europe vers multipays

Associé à la Réf 807144 pour une solution tripolaire multipays vers multipays

Adaptateur tripolaire multipays vers Europe

- › Tension : 100 à 250 V
- › Type : tripolaire (2 pôles + terre)
- › Puissance : 16 A max
- › Pays d'origine :
- › Pays de destination :



RÉF.
807144

-K SKROSS®
ADAPT TO THE WORLD

Adaptateur tripolaire multipays vers Europe

Adaptateur tripolaire multipays vers Royaume-Uni

- › Tension : 100 à 250 V
- › Type : tripolaire (2 pôles + terre, sauf Europe)
- › Puissance : 13 A max
- › Fusible interchangeable : 13 A
- › Pays d'origine :
- › Pays de destination :



RÉF.
807145

-K SKROSS®
ADAPT TO THE WORLD

Adaptateur tripolaire multipays vers Royaume-Uni

Bloc prise programmable 24 H

Programmez facilement l'allumage et l'extinction de vos appareils !

- › Tension : 230 V
- › Puissance : 16 A max
- › Plage de programmation : tranche de 15 minutes
- › Nombre de programmes : 96 max
- › Conditionnement : individuel



RÉF.
809501

Wattmètre

Calculez les coûts de consommation de vos appareils électriques !

- › Tension : 230 V
- › Puissance : 16 A max
- › Valeur affichable : puissance réelle, courant, tension, fréquence, facteur de puissance, coût total
- › Durée enregistrable : supérieure à 1 an
- › Sélection du double tarif



RÉF.
820153

Bloc prise télécommandée lot de 3

Commandez vos appareils à distance !

- › Tension : 250 V
- › Puissance : 16 A
- › Portée : jusqu'à 25 m
- › Design compact
- › 1 télécommande pour 3 appareils (pile fournie)



RÉF.
809503

Accessoires

PENSEZ-Y

Retrouvez nos
multiprises

Page : 272

Boîte cache câble pour multiprise

Pour en finir avec les câbles disgracieux !

Permet en toute sécurité de ranger les câbles électriques et d'en finir avec les enchevêtrements au pied d'un bureau ou d'un meuble TV. Accueille les multiprises et les chargeurs en les mettant à l'abri de la poussière et sans risque d'échauffement.

- › Convient aux multiprises, y compris parafoudres
- › Passage de câbles sur les 2 côtés
- › Coque en plastique haute densité
- › Fournie avec couvercle



Réf. 573426

DIMENSIONS	COULEUR	RÉF.
400 x 160 x 135 mm	Blanc	573423
400 x 160 x 135 mm	Noir	573424
240 x 120 x 130 mm	Blanc	573425
240 x 120 x 130 mm	Noir	573426



Réf. 573423

SANS

AVEC



Support multiprise à pincer

Votre bureau bien organisé !

Permet de fixer une multiprise à un bureau sans perçage.

- › Pour multiprise hauteur : 40 à 60 mm (blocage par compression)
- › Pour bureau épaisseur : 10 à 50 mm (pince à vis)
- › Passe-câbles à l'arrière
- › Protection en silicone pour un maintien ferme de la multiprise
- › Protection en mousse EVA pour le bureau
- › Matière : acier et ABS
- › Couleur : blanc
- › Dimensions hors tout (mm) : 100 x 62 x 155



RÉF.

573408

Support multiprise à pincer

Support multiprise à fixer

- › Pour multiprise 3 ou 4 prises (voir tableau)
- › Couleur : blanc
- › Perçage pour fixation au mur ou sous un bureau



Réf. 573410

	DIMENSIONS	RÉF.
Support pour multiprise 3 prises	155 x 60 x 25 mm	573410
Support pour multiprise 4 prises	225 x 60 x 25 mm	573406

Enrouleur de câble

Transportez vos câbles plus facilement !

- › Convient à tous types de cordons de 2 m à environ 20 m
- › Poignée de transport
- › Anneau d'accrochage mural



RÉF.

820121

Enrouleur de câble

Boîtier d'étanchéité IP44

Protégez le raccordement de vos cordons électriques !

- › Pour câble : diamètre 9 mm max
- › Indice d'étanchéité : IP44
- › Dimensions : 7 x 21 cm
- › Utilisation : intérieur et extérieur
- › Compatible prise CEE 7/5 et CEE 7/7 G



RÉF.

820120

Boîtier d'étanchéité IP44

BACH
MANN

Rallonge bipolaire avec chargeur USB intégré

Idéale en voyage !

Permet de charger directement un smartphone et une tablette.

- › Câble : H03VVf 3 x 0,75 mm²
- › Puissance : 2,5 A
- › Prise avec protection enfant
- › Chargeur 2 ports USB : 2,4 A partagés

NOUVEAUTÉ
2022

NOUVEAU

	CONNECTEUR 1	CONNECTEUR 2	USB	LONGUEUR	COULEUR	RÉF.
Rallonge bipolaire	CEE 7/16	CEE 7/16 fem.	Oui	1,5 m	Blanc	808521



Multiprise protégée parafoudre

- › Câble : H05VVF 3 x 1,5 mm²
- › Puissance : 16 A
- › Longueur cordon : environ 1,60 m
- › Parasurtenseur : 450 joules – type 3
- › Bandeau aluminium (sauf Réf. 808795)
- › Peut être vissée au mur ou sous un bureau
- › Prises avec protection enfant
- › Multiprise certifiée NF

AVEC PARAFOUDRE	SANS PARAFOUDRE
	
Réf. 808794	Réf. 808792
	
Réf. 808793	Réf. 808791
	
Réf. 808795	

 **La protection idéale pour votre ordinateur multimédia et vos matériels électroniques sensibles !**



INTERRUPTEUR	NOMBRE DE PRISES	PARAFOUDRE	RÉF.
Oui	6	Non	808791
Oui	8	Non	808792
Oui	6	Oui	808793
Oui	8	Oui	808794
Oui	6	Oui	808795

Multiprise protégée parafoudre

- › Câble : H05VVF 3 x 1,5 mm²
- › Puissance : 16 A
- › Longueur cordon : 2,0 m
- › Réf. 810560 : parasurtenseur type 3
- › Bandeau plastique gris
- › Prises avec protection enfant



INTERRUPTEUR	NOMBRE DE PRISES	PARAFOUDRE	RÉF.
Oui	4	Non	810520
Oui	6	Non	810530
Oui	6	Oui	810560

AVEC PARAFOUDRE	SANS PARAFOUDRE
	
Réf. 810560	Réf. 810530
	
	Réf. 810520

Multiprise protégée parafoudre

- › Câble : H05VVF 3 x 1,0 mm²
- › Puissance : 16 A
- › Longueur cordon : 1,5 m (sauf Réf. 791749 / Réf. 808587)
- › Parasurtenseur type 3
- › Bandeau plastique avec fixation murale
- › Prises avec protection enfant
- › Chargeur 2 ports USB : 2,1 A max (Réf. 808586 / Réf. 808587)

1 PRISES



Réf. 808587

4 PRISES



Réf. 808672

5 PRISES



Réf. 808673



Réf. 808589



Réf. 808586

6 PRISES



Réf. 808674

8 PRISES



Réf. 808595



	NOMBRE DE PRISES	USB	PARAFOUDRE	PROTECTION RJ	PROTECTION TV	RÉF.
Bloc prise parafoudre S1 LAN	1	-	Oui	Oui	Non	791749
Bloc prise parafoudre S1 USB NEO	1	Oui	Oui	Non	Non	808587
Multiprise avec interrupteur S4 BLACK LINE II	4	-	Oui	Non	Non	808672
Multiprise avec interrupteur S5 BLACK LINE II	5	-	Oui	Non	Non	808673
Multiprise avec interrupteur S5	5	-	Oui	Non	Non	808589
Multiprise avec interrupteur S5 LAN	5	-	Oui	Oui	Non	808591
Multiprise avec interrupteur S5 USB NEO	5	Oui	Oui	Non	Non	808586
Multiprise avec interrupteur S6 BLACK LINE II	6	-	Oui	Non	Non	808674
Multiprise avec interrupteur S8	8	-	Oui	Non	Non	808599
Multiprise avec interrupteur S8 LAN TV	8	-	Oui	Oui	Oui	808595

Multiprises rackables

Multiprise rackable pour baie et coffret

Optimisez le montage de vos multiprises !

- › Câble : H05VVf 3 x 1,5 mm²
- › Puissance : 16 A (sauf IEC C13 : 10 A)
- › Réf. 808896 : parastenseur 720 joules – type 3
- › Réf. 808912 / Réf. 808913 : disjoncteur magnéto-thermique 16 A
- › Bandeau aluminium
- › Équerres de fixation amovibles et orientables multipositions
- › Multiprise CEE 7/5 certifiée NF (voir tableau)

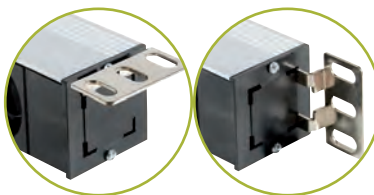

4 positionnements !
Placez les équerres
selon vos besoins !

PRISES CEE 7/5



4 PRISES



Réf. 808891

8 PRISES



Réf. 808899



Réf. 808898

9 PRISES



Réf. 808911

12 PRISES



Réf. 808914

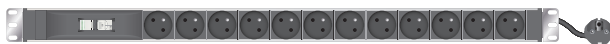

Réf. 808913

6 PRISES



Réf. 808892



Réf. 808893



Réf. 808894



Réf. 808895



Réf. 808896



Réf. 808912



Protection par
disjoncteur !

PRISES IEC C13 ET C19

6 PRISES



Réf. 808900



Réf. 808904

9 PRISES



Réf. 808901

12 PRISES



Réf. 808902



Réf. 808903

24 PRISES



Réf. 808915

	PRISES	FICHE	CORDON	HAUTEUR	INTERRUPTEUR	VOYANT LED	PROTECTION	NORME	RÉF.
Multiprise 10" horizontale	4 x CEE 7/5	CEE 7/7	2,3 m	1U	Non	Non	Non	NF	808891
Multiprise 19" horizontale	6 x CEE 7/5	IEC C14	2,3 m	1U	Non	Non	Non	-	808892
Multiprise 19" horizontale	6 x CEE 7/5	CEE 7/7	2,3 m	1U	Non	Non	Non	NF	808893
Multiprise 19" horizontale	6 x CEE 7/5	CEE 7/7	2,3 m	1U	Non	Oui	Non	NF	808894
Multiprise 19" horizontale	6 x CEE 7/5	CEE 7/7	2,3 m	1U	Oui	Oui	Non	NF	808895
Multiprise 19" horizontale	6 x CEE 7/5	CEE 7/7	2,3 m	1U	Oui	Oui	Parafoudre	NF	808896
Multiprise 19" horizontale	6 x CEE 7/5	CEE 7/7	2,3 m	1U	Non	Non	Disjoncteur 16A	-	808912
Multiprise 19" horizontale	8 x CEE 7/5	CEE 7/7	2,3 m	1U	Non	Non	Non	NF	808897
Multiprise 19" horizontale	8 x CEE 7/5	CEE 7/7	2,3 m	1U	Non	Oui	Non	NF	808898
Multiprise 19" horizontale	8 x CEE 7/5	CEE 7/7	2,3 m	1U	Oui	Oui	Non	NF	808899
Multiprise 19" horizontale	9 x CEE 7/5	IEC C20	2,3 m	1U	Non	Oui	Non	-	808911
Multiprise zéro U verticale	12 x CEE 7/5	CEE 7/7	2,3 m	14U	Non	Non	Non	-	808914
Multiprise zéro U verticale	12 x CEE 7/5	CEE 7/7	2,3 m	17U	Non	Non	Disjoncteur 16A	-	808913
Multiprise 19" horizontale	6 x IEC C13	IEC C14	2,3 m	1U	Non	Oui	Non	-	808900
Multiprise 19" horizontale	9 x IEC C13	IEC C14	2,3 m	1U	Non	Oui	Non	-	808901
Multiprise 19" horizontale	12 x IEC C13	IEC C14	2,3 m	1U	Non	Oui	Non	-	808902
Multiprise 19" horizontale	12 x IEC C13	IEC C14	2,3 m	1U	Oui	Oui	Fusible réarmable	-	808903
Multiprise zéro U verticale	24 x IEC C13	CEE 7/7	2,3 m	16U	Non	Non	Non	-	808915
Multiprise 19" horizontale	6 x IEC C19	IEC C20	2,3 m	1U	Non	Oui	Non	-	808904

Multiprise rackable

Existe en montage vertical !

- › Câble : H05VVf 3 x 1,5 mm²
- › Puissance : 16 A
- › Longueur cordon : 1,8 m
- › Bandeau aluminium : 1U
- › Equerres de fixation : amovibles et orientables multipositions

6 PRISES



Réf. 810401

7 PRISES



Réf. 810430

8 PRISES



Réf. 810400



Réf. 810420



Réf. 810470

9 PRISES



Réf. 810410

12 PRISES



Réf. 810450



	PRISES	FICHE	INTERRUPTEUR	VOYANT	PROTECTION	RÉF.
Multiprise 19" horizontale	6 x CEE 7/5	CEE 7/7	Non	Non	Disj. différentiel 30 mA	810401
Multiprise 19" horizontale	7 x CEE 7/5	CEE 7/7	Oui	Oui	Parafoudre	810430
Multiprise 19" horizontale	8 x CEE 7/5	CEE 7/7	Non	Oui	Parafoudre	810400
Multiprise 19" horizontale	8 x CEE 7/5	CEE 7/7	Oui	Oui	Non	810420
Multiprise 19" horizontale	8 x CEE 7/5	CEE 7/7	Non	Non	Non	810470
Multiprise 19" horizontale	9 x CEE 7/5	CEE 7/7	Non	Non	Non	810410
Multiprise zéro U verticale	12 x CEE 7/5	CEE 7/7	Non	Non	Non	810450

Multiprise rackable avec prises IEC

- › Câble : H05VVf 3 x 1,0 mm² à H05VVf 3 x 4,0 mm² (voir tableau)
- › Puissance : 10 A cumulés à 32 A cumulés (voir tableau)
- › Longueur cordon : 3,0 m
- › Bandeau aluminium : 1U - 19" ou zéro U
- › Equerres de fixation : amovibles et orientables multipositions
- › Protection contre les surcharges par fusible thermique réarmable
- › Protection contre les surtensions par parafoudre (voir tableau)



	PRISES	CORDON	PUISSANCE	PROTECTION	CÂBLE	RÉF. ATEN	RÉF.
Multiprise 19" horizontale	12 x IEC C13	IEC C14	10 A	Fusible réarmable	3 x 1,0 mm ²	PE0112G	260112
Multiprise 19" horizontale	12 x IEC C13	IEC C20	16 A	Fusible réarmable	3 x 1,5 mm ²	PE0212G	260212
Multiprise 19" horizontale	10 x IEC C13 8 x IEC C13	IEC C14	10 A	Fusible réarmable et parafoudre	3 x 1,0 mm ²	PE0118SG	262118
Multiprise zéro U verticale	16 x IEC C13	IEC C20	16 A	Fusible réarmable et parafoudre	3 x 1,5 mm ²	PE0216SG	262216
Multiprise 19" horizontale	10 x IEC C13 7 x IEC C13 1 x IEC C19	IEC C20	16 A	Fusible réarmable et parafoudre	3 x 1,5 mm ²	PE0218SG	262218
Multiprise zéro U verticale	22 x IEC C13 2 x IEC C19	IEC C20	16 A	Fusible réarmable et parafoudre	3 x 1,5 mm ²	PE0224SG	262224
Multiprise zéro U verticale	22 x IEC C13 2 x IEC C19	IEC 60309	32 A	2 fusibles réarmables et parafoudre	3 x 4,0 mm ²	PE0324SG	262324

NOUVEAU

Multiprise rackable

- › Câble : H05VVf 3 x 1,5 mm²
- › Puissance : 16 A (sauf IEC C13 : 10 A)
- › Réf. 810302 : parasurtenseur de type 3 amovible et remplaçable
- › Longueur cordon : 3,0 m
- › Bandeau aluminium : 1U - 19"
- › Equerres de fixation : amovibles et orientables multipositions



Réf. 810304



Réf. 810307



Réf. 810308



Réf. 810309



PRISES	FICHE	INTERRUPTEUR	VOYANT	PROTECTION	DÉTRONNEUR	RÉF.
6 x CEE 7/5	CEE 7/7	Non	Non	Non	Non	810301
6 x CEE 7/5	CEE 7/7	Oui	Oui	Parafoudre remplaçable	Non	810302
6 x CEE 7/5	CEE 7/7	Non	Non	Disjoncteur 16 A	Non	810303
6 x CEE 7/5	CEE 7/7	Non	Non	Disj. différentiel 30 mA	Non	810304
8 x CEE 7/5	CEE 7/7	Oui	Oui	Non	Non	810305
9 x CEE 7/5	CEE 7/7	Non	Non	Non	Non	810306
9 x CEE 7/5	CEE 7/7	Non	Non	Non	Oui	810307
9 x CEE 7/5	CEE 7/7	Non	Oui	Non	Non	810308
10 x IEC C13	bornier	Non	Non	Non	Non	810309



Réf. 260112



Réf. 262216

Multiprises modulaires BACHMANN



Multiprise modulaire pour table ou bureau

Votre multiprise 3 prises secteur avec prises multimédia personnalisables !

- › Nombre de prises secteur : 3 x CEE 7/5, avec protection enfant
- › Puissance : 16 A
- › Nombre d'emplacements : 1 à 4 emplacements pour plastrons multimédia
- › Bandeau en aluminium, incliné à 35°
- › Option : cordon secteur type GST18 Wieland, plastrons équipés ou à équiper

+ Configurez vos produits selon vos besoins !



Réf. 944001



Réf. 944002



Réf. 944003



Réf. 944004

	EMPLACEMENTS POUR PLASTRON	RÉF.
BANDEAU 3 PRISES PERSONNALISABLE		
Bandeau personnalisable 3 prises secteur	1	944001
Bandeau personnalisable 3 prises secteur	2	944002
Bandeau personnalisable 3 prises secteur	3	944003 *
Bandeau personnalisable 3 prises secteur	4	944004
ACCESSOIRES		
Cordon secteur GST18 - 1,5 m - H05VVf 3x1,5 mm ²		944100
Cordon secteur GST18 - 3,0 m - H05VVf 3x1,5 mm ²		944110
Cordon secteur GST18 - 5,0 m - H05VVf 3x1,5 mm ²		944099
Etriers-pinces de bureau jusqu'à 50 mm		944111
Vis de fixation pour bandeau		944112 *

PLASTRONS ET EMBASES POUR LES BANDEAUX DES PAGES 278 ET 279

Plastron VGA équipé

Plastron équipé VGA embase F / F.



Réf. 944019

Plastron VGA et jack audio 3.5

Plastron équipé VGA embase F / F + jack 3.5 F / F avec câble de 10 cm pour le raccordement intérieur.



Réf. 944011

Plastron DVI et jack audio 3.5

Plastron équipé DVI embase F / F + jack 3.5 F / F avec câble de 10 cm pour le raccordement intérieur.



Réf. *944018

Plastron DisplayPort équipé

Plastron équipé DisplayPort embase F / F.



Réf. 944041

Plastron vide RJ45

Plastron pour 1 embase (Réf. 944013) ou 2 embases (Réf. 944014) format keystone.



Réf. 944013



Réf. 944014

Plastron obturateur

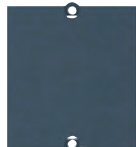

Réf. 944022

Plastron USB équipé

Plastron équipé USB embase A-B F / F.



Réf. 944012

Plastron chargé 2 ports USB

Plastron équipé de 2 ports de charge USB 2,4 A max



Réf. 944015

Embase jack 3.5 format keystone



Réf. 944044

Embase USB 3.0 Type-A format keystone

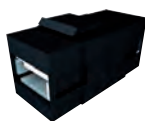

Réf. 944036

Embase USB 3.1 Type-C™ format keystone



Réf. 944043

Embase HDMI® 2.0 format keystone



Réf. 944039

Embase noyau RJ45

Embase format keystone CAT. 6 STP (Réf. 944038) ou CAT. 6A STP (Réf. 944042)



Réf. 944038
944042

Multiprises encastrables BACHMANN

BACHMANN

Multiprise encastrable pour table ou bureau

- › 2 dimensions de cadre au choix : cadre 248 x 151 mm pour bandeau 3 modules
cadre 387 x 151 mm pour bandeau 6 modules
- › Profondeur de montage : 56 mm
- › Cadre et couvercle en aluminium
- › Brosse intégrée pour éviter le pincement des câbles
- › 4 bandeaux modulables au choix :
 - Bandeau 3 modules : 1 prise secteur CEE 7/5, 2 emplacements pour plastrons multimédia
 - Bandeau 3 modules : 2 prises secteur CEE 7/5, 1 emplacement pour plastron multimédia
 - Bandeau 6 modules : 2 prises secteur CEE 7/5, 4 emplacements pour plastrons multimédia
 - Bandeau 6 modules : 3 prises secteur CEE 7/5, 3 emplacements pour plastrons multimédia
- › Puissance : 16 A
- › Bandeau en aluminium
- › Option : cordon secteur, plastrons équipés ou à équiper

	RÉF.
A Cadre à encastrer 248 x 151 mm	944026
B Cadre à encastrer 386,5 x 151 mm	944027
C Bandeau 3 modules (2 prises + 1 libre), largeur 217 mm	944028
D Bandeau 3 modules (1 prise + 2 libres), largeur 217 mm	944029
E Bandeau 6 modules (3 prises + 3 libres), largeur 356 mm	944031
F Bandeau 6 modules (2 prises + 4 libres), largeur 356 mm	944030
- Cordon secteur GST18 - 1,5 m - H05VVf 3x1,5 mm ²	944100
- Cordon secteur GST18 - 3,0 m - H05VVf 3x1,5 mm ²	944110
- Cordon secteur GST18 - 5,0 m - H05VVf 3x1,5 mm ²	944099

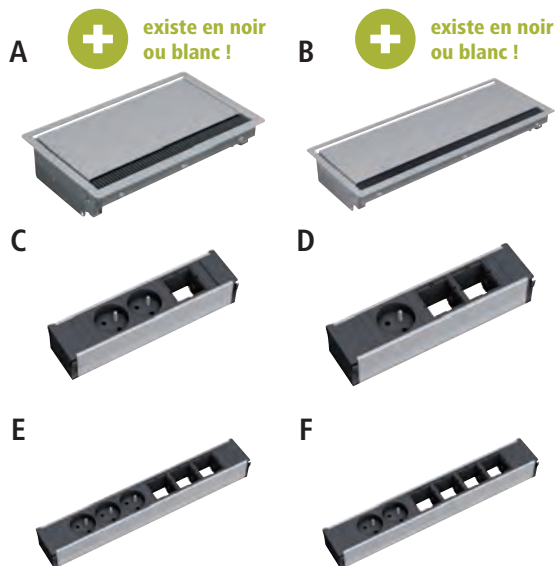

Multiprise verticale encastrable pour table ou bureau

Adaptée aux perçages standard de 80 mm des bureaux !

Un simple appui sur le dessus de la multiprise permet de l'escamoter.

- › 5 multiprises au choix :
 - 1 prise secteur CEE 7/5, 1 prise RJ45 CAT. 6A STP, 1 prise USB 3.0
 - 1 prise secteur CEE 7/5, 1 prise RJ45 CAT. 6A STP, 1 prise HDMI®
 - 2 prises secteur CEE 7/5
 - 3 prises secteur CEE 7/5, chargeur 2 ports USB 2,1 A partagés
 - 1 prise secteur CEE 7/5, chargeur 2 ports USB 3 A partagés
- › Puissance : 16 A
- › Hauteur déployée : 100 mm (280 mm Réf. 944065)
- › Diamètre de perçage : 79 mm
- › Profil en aluminium
- › Pour plan de travail de 16 à 60 mm d'épaisseur
- › Prises RJ45, USB et HDMI® fournies avec cordon de 3,0 m
- › Option : cordon secteur type GST18 Wieland, scie cloche

	RÉF.
Multiprise 3 prises secteur + 2 ports chargeur USB	944065
Multiprise 2 prises secteur	944061 *
Multiprise 1 prise secteur + 2 ports chargeur USB	944070 *
Multiprise 1 prise secteur + 1 prise RJ45 + 1 prise USB	944066 *
Multiprise 1 prise secteur + 1 prise RJ45 + 1 prise HDMI®	944069 *
Cordon secteur GST18 - 1,5 m - H05VVf 3x1,5 mm ²	944100
Cordon secteur GST18 - 3,0 m - H05VVf 3x1,5 mm ²	944110
Cordon secteur GST18 - 5,0 m - H05VVf 3x1,5 mm ²	944099
ACCESSOIRES	
Scie cloche diamètre 79 mm	944035 *
Centreur pour scie cloche	944034 *



Réf. 944061



Réf. 944066



Réf. 944069



Réf. 944065

Passe-câble et insert 1 prise électrique pour bureau

- › LOOP ROUND : passe-câble de bureau en aluminium avec brosse (Réf. 944067)
- › LOOP IN : insert 1 prise électrique compatible LOOP ROUND (Réf. 944068)
- › Diamètre de perçage pour le passe-câble : 80 mm
- › Insert 1 prise avec cordon de 2,0 m
- › Insert avec 2 passages de câbles Ø 10 mm, et 2 passages de câbles Ø 7 mm
- › Finition couleur noire



Réf. 944067



Réf. 944068

	RÉF.
LOOP ROUND passe-câble avec brosse	944067
LOOP IN insert 1 prise électrique avec cordon	944068

Alimentations multi-usages

PENSEZ-Y

Retrouvez nos caméras IP

Pages : 180 à 186

Alimentation pour caméra - 12 V

- › Tension de sortie : 12 V
- › Puissance : 18 W (1,5 A) ou 36 W (3,0 A)
- › Connecteur : 5,5 x 2,1 mm



Réf. 801078

	RÉF.
Alimentation 12 V - 1,5 A pour caméra	801078
Alimentation 12 V - 3 A pour caméra	801067

Alimentation multi-tension - 3 à 12 V - 12 W

- › Tension de sortie à réglage manuel : 3 V - 5 V - 6 V - 7,5 V - 9 V - 12 V
- › Puissance : 12 W max
- › Livrée avec 6 embouts amovibles : 2,35 x 0,7 - 3,4 x 1,3 - 4,0 x 1,7 - 5,0 x 2,1 - 5,5 x 2,1 - 5,5 x 2,5 mm



	RÉF.
Alimentation multi-tension 12 W	801144

Alimentation 5 V

- › Tension de sortie : 5 V
- › Puissance : 5 W (1,0 A) ou 15 W (3,0 A)
- › Connecteur : 5,5 x 2,1 mm



Réf. 801066

	RÉF.
Alimentation 5 V - 1 A	801068
Alimentation 5 V - 3 A	801066

Alimentation multi-tension - 5 à 12 V - 42 W

- › Tension de sortie à réglage manuel : 5 V - 6 V - 9 V - 12 V
- › Puissance : 42 W max
- › Livrée avec 6 embouts amovibles : 2,35 x 0,7 - 3,4 x 1,3 - 4,0 x 1,7 - 5,0 x 2,1 - 5,5 x 2,1 - 5,5 x 2,5 mm



	RÉF.
Alimentation multi-tension 42 W	801143

Lot de 8 embouts universels pour connecteur 5,5 x 2,1 mm

S'enfiche directement sur un connecteur DC standard en 5,5 x 2,1 mm, et permet de le convertir dans un autre format.

- › Embout 5,5 x 2,1 vers 5,5 x 2,5 mm
- › Embout 5,5 x 2,1 vers 5,5 x 2,1 mm
- › Embout 5,5 x 2,1 vers 5,0 x 2,1 mm
- › Embout 5,5 x 2,1 vers 4,7 x 1,7 mm
- › Embout 5,5 x 2,1 vers 3,5 x 1,35 mm
- › Embout 5,5 x 2,1 vers 2,5 x 0,7 mm
- › Embout 5,5 x 2,1 vers micro-USB (pour alimentation 5 V)
- › Embout 5,5 x 2,1 vers USB Type C (pour alimentations 5 V, 9 V ou 12 V)



	RÉF.
Lot de 8 embouts pour 5,5 x 2,1 mm	801123

Alimentation industrielle sur rail DIN

Bloc d'alimentation de 12 à 48 volts pour environnement professionnel. Convertit le courant alternatif du secteur en courant continu, stabilisé et régulé, indispensable aux bonnes performances des switchs et convertisseurs industriels.

- › Pour rail DIN symétrique type oméga 35 mm
- › Tension d'entrée : 90 - 264 volts
- › Connecteurs d'entrée / sortie : bornier à vis



TOP QUALITÉ!



Réf. 314628

	TENSION SORTIE	PUISSANCE	RÉF.
Alim. Industrielle	12 V	15 watts 1,25 A	314613
Alim. Industrielle	24 V	60 watts 2,5 A	314614
Alim. Industrielle	24 V	75 watts 3,2 A	314615
Alim. pour switch PoE	48 V	75 watts 1,6 A	314617
Alim. pour switch PoE	48 V	120 watts 2,5 A	314621
Alim. pour switch PoE	48 V	240 watts 5 A	314628
Alim. pour switch PoE	48 V	480 watts 10 A	314629

LEGRAND PDU sur IP - Multiprises contrôlées et mesurées

NOUVEAU

Prises Rackables Mesure et Contrôle

Les plus utilisés par les PRO !

Les unités PDU intelligentes Raritan PX3 contribuent à éliminer les erreurs humaines et peuvent supporter les environnements les plus difficiles. Avec des fonctionnalités de surveillance qui détectent les problèmes de façon proactive et une conception physique qui s'adapte aux conditions les plus difficiles, ils protègent votre charge critique en toutes circonstances. Le contrôleur intégré de la génération iX7 de Raritan fournit une connectivité Gigabit Ethernet standard en anticipation des futures topologies de réseau.

- › Montage Horizontal 19" ou vertical Zéro U
- › Mesure en temps réel avec historique - Mesure par prise
- › Modèle Switch : fonction Marche/ Arrêt à distance



Réf. 881250



Réf. 881200



Réf. 881210

Raritan®

A brand of Legrand

	PRISE ENTRÉE	PRISES SORTIES	FORMAT	FONCTION	REF RARITAN	RÉF.
PDU IP 19" 1U 16A 8 prises	C20 / 16A	8x C13	19" Horizontal 1U	Switch + Mesure	PX3-5190R	881250
PDU IP ZéroU 16A 12 prises	IEC309 / 16A	12x C13	montage Vertical Zéro U	Switch + Mesure	PX3-5260V	881240
PDU IP 19" 2U 32A 12 prises	IEC309 / 32A	12x C13	19" Horizontal 1U	Switch + Mesure	PX3-5292R	881230
PDU IP 19" 2U 32A 20 prises	IEC309 / 32A	14x C13 6xC19	19" Horizontal 2U	Switch + Mesure	PX3-5844R	881200
PDU IP ZéroU 16A 20 prises	IEC309 / 16A	20x C13	montage Vertical Zéro U	Switch + Mesure	PX3-5440V-M11	881220
PDU IP ZéroU 32A 24 prises	IEC309 / 32A	20x C13 4xC19	montage Vertical Zéro U	Switch + Mesure	PX3-5493V	881210

Multiprises administrable iPDU

La marque de référence !

Les PDU IP Legrand permettent de répondre aux besoins en énergie tout en intégrant des fonctions intelligentes, dont la mesure de puissance en temps réel et la surveillance de l'environnement. Les PDU connectés (iPDU) incluent la mesure des consommations et le contrôle de la puissance active et l'alarme à distance

- › Montage Horizontal 19" ou vertical Zéro U
- › Mesure en temps réel avec historique - Mesure par bandeau
- › Modèle Switch : fonction Marche/ Arrêt à distance
- › Courant Monophasé ou Triphasé



Réf. 881140



Réf. 881150



Réf. 881190



Réf. 881130



Réf. 881110

legrand®

	PRISE ENTRÉE	PRISES SORTIES	FORMAT	FONCTION	REF LEGRAND	RÉF.
MODELES EN COURANT MONO-PHASE						
PDU IP 1U 10/16A 8 prises	C14 10A / C20 16A	8 x C13	19" Horizontal 1U	Switch + Mesure	646020	881150
PDU IP 19" 1U 16A 12 prises	C20 / 16A	12 x C13	19" Horizontal 1U	mesure	646010	881280
PDU IP 19" 2U 32A 16 prises	IEC309 / 16A	16 x C13	19" Horizontal 2U	Switch + Mesure	646021	881140
PDU IP 19" 2U 32A 16 prises	IEC309 / 32A	12x C13 4x C19	19" Horizontal 2U	mesure	646011	881270
PDU IP ZéroU 16A 22 prises	IEC309 / 16A	18x C13 4x C19	montage Vertical Zéro U	mesure	646012	881260
PDU IP ZéroU 16A 24prises	IEC309 / 16A	21x C13 3xC19	montage Vertical Zéro U	Switch + Mesure	646022	881130
PDU IP ZéroU 32A 24prises	IEC309 / 32A	21x C13 3xC19	montage Vertical Zéro U	Switch + Mesure	646023	881120
PDU IP ZéroU 32A 24prises	IEC309 / 32A	20x C13 4x C19	montage Vertical Zéro U	mesure	646016	881160
PDU IP ZéroU 32A 42 prises	IEC309 / 32A	36x C13 6x C19	montage Vertical Zéro U	mesure	646013	881190
MODELES EN COURANT TRI-PHASE						
PDU IP ZéroU Triphasé 16A 24 prises	IEC 60309 16A 3P+N+E	21x C13 3xC19	montage Vertical Zéro U	Switch + Mesure	646024	881110
PDU IP ZéroU Triphasé 16A 42prises	IEC 60309 16A 3P+N+E	36x C13 6x C19	montage Vertical Zéro U	mesure	646014	881180
PDU IP ZéroU Triphasé 32A 48prises	IEC 60309 16A 3P+N+E	36x C13 12x C19	montage Vertical Zéro U	mesure	646015	881170

Multiprise rackable zéro U

- › Multiprise supervisable : non
- › Bandeau protégé par disjoncteurs 16 A
- › Alimentation : monophasé ou triphasé (voir tableau)
- › Bandeau aluminium : zéro U - 19"
- › Equerres de fixation : amovibles et orientables multipositions

NOUVEAU
2022

Réf. 810314



Réf. 810310

legrand®

	PRISES	PRISES VERROUILLABLES	FICHE	CORDON	HAUTEUR	PUISSANCE MAX	PROTECTION	TRIPHASÉ	RÉF.
Multiprise zéro U verticale	24 x CEE 7/5	-	bornier	-	29U	32 A cumulés	2 x disj. 16 A	-	810310
Multiprise zéro U verticale	24 x CEE 7/5	-	IEC 60309	3,0 m	29U	32 A cumulés	2 x disj. 16 A	-	810311
Multiprise zéro U verticale	24 x IEC C13	Oui	bornier	-	24U	32 A cumulés	2 x disj. 16 A	-	810312
Multiprise zéro U verticale	24 x IEC C13	Oui	IEC 60309	3,0 m	24U	32 A cumulés	2 x disj. 16 A	-	810313
Multiprise zéro U verticale	20 x IEC C13 4 x IEC C19	Oui	bornier	-	25U	32 A cumulés	2 x disj. 16 A	-	810314
Multiprise zéro U verticale	20 x IEC C13 4 x IEC C19	Oui	IEC 60309	3,0 m	25U	32 A cumulés	2 x disj. 16 A	-	810315
Multiprise zéro U verticale	18 x IEC C13 6 x IEC C19	Oui	IEC 60309	3,0 m	31U	16 A par phase	3 x disj. 16 A	Oui	810316

ATEN PDU sur IP - Multiprises contrôlées et mesurées



MULTIPRISES MESURÉES IP READY

16 prises C13

Réf. 268016



Control 4 IP Ready



Réf. 268010

24 prises C13



Réf. 268024

MULTIPRISES MESURÉES INTELLIGENTES

8 prises C13

Réf. 267108



7 prises C13 + 1 C19

Réf. 267208



MULTIPRISES MESURÉES ET CONTRÔLÉES

4 prises C13

Réf. 264104



8 prises C13

Réf. 266108



7 prises C13 + 1 C19

Réf. 266208



8 prises C13

Réf. 268108



7 prises C13 + 1 C19

Réf. 268208



14 prises C13 + 2 C19

Réf. 268216



21 prises C13 + 4 C19

Réf. 268234



REF ATEN	SENS PDU	PRISE C13	PRISE C19	PRISE ENTRÉE	ENTRÉE MAX	MESURE	ON/OFF	REF
PE1216G	Vertical	16	0	C20	16A	si 268010	Non	268016
PE1324G	Vertical	24	0	IEC309	32A	si 268010	Non	268024
EC1000	n/a	0	0	4 RJ45	n/a	PDU global	Non	268010
PE7108G	Horizontal	8	0	C14	10A	Par prise	Non	267108
PE7208G	Horizontal	7	1	C20	16A	Par prise	Non	267208
PE4104G	Horizontal	4	0	C14	10A	PDU global	IP/Bouton	264104
PE6108G	Horizontal	8	0	C14	10A	PDU global	Par IP	266108
PE6208G	Horizontal	7	1	C20	16A	PDU global	Par IP	266208
PE6216G	Vertical	14	7	C20	16A	PDU global	Par IP	266216
PE8108G	Horizontal	8	0	C14	10A	Par prise	Par IP	268108
PE8208G	Horizontal	7	1	C20	16A	Par prise	Par IP	268208
PE8216G	Vertical	14	2	C20	16A	Par prise	Par IP	268216
PE8324G	Vertical	21	3	IEC309	32A	Par prise	Par IP	268324

Prises électriques contrôlées

Dexlan

Interrupteur IP contrôlé à distance

Reboot les appareils plantés !

Commandez à distance via réseau, 3 commandes : Allumage (On), Arrêt (Off) et séquences Off/On en direct ou planifiées sur 8 dates / heures. Son détecteur de panne intégré permet aussi de rebooter un périphérique réseau qui ne répond plus.

- › Entrée : 1 x C14 230 V 10 A
- › Sortie : 1 x C13 230 V 10 A
- › Port : RJ45 10/100
- › Management : Web temps réel
- › Livré avec 1 Cordon C13-C14 1,8m
- › Agenda d'actions programmables : On, Off, Reboot
- › Séquence reboot : déclençable par Ping d'adresse IP

VUE avant



VUE Arrière



	SORTIE	RÉF.
Interrupteur IP contrôlé à distance	1 x C13 230 V 10 A	068351

Mini PDU IP 16A 2 prises rackable 19"

Contrôle et mesure à distance !

Suivez à distance la consommation et ajustez des seuils d'alerte ou surcharge via page Web, SNMP ou l'App Windows. Contrôlez individuellement les 2 prises de sortie C13 (On/Off/Reboot).

- › Entrée : 1 x C20 230 V 16 A
- › Sortie : 2 x C13 230 V 10 A
- › Port : RJ45 10/100
- › Management : Web/App Windows/SNM
- › Agenda d'actions programmables : On, off, reboot
- › Alerte événement : email, trap SNMP
- › Afficheur LCD : Adresse IP/Conso
- › Livré avec 1 Cordon C19-C20 1,8 m



	SORTIE	RÉF.
Mini PDU IP rackable 19"	2 x C13 230 V 10 A	068352

Multiprise PDU IP 8 prises rackable 19"

Contrôle et mesure à distance !

Suivez à distance la consommation et ajustez des seuils d'alerte ou de surcharge via page Web, SNMP ou l'App Windows. Contrôlez individuellement les 2 prises de sortie C13 (On/Off/Reboot).

- › Entrée : 1 x C20 230 V 10 A
- › Sortie : 8 x C13 230 V 10 A
- › Port : RJ45 10/100
- › Management : Web/App Windows/SNMP
- › Agenda d'actions programmables : On, Off, Reboot
- › Alerte événements : Email, trap SNMP, alarme sonore
- › Afficheur LCD : Adresse IP/Conso
- › Livré avec 1 Cordon C19-C14 3 m



	SORTIE	RÉF.
Multiprise IP PDU rackable 19"	8 x C13 230 V 10 A max	068358

Multiprise IP PDU 4 prises C13

Surveillez et pilotez à distance l'alimentation de 4 appareils !

Contrôlez individuellement et en temps réel à travers le réseau local ou via Internet des séquences d'allumage et d'extinction des appareils connectés.

- › Entrée : 1 x C14 230 V 10 A
- › Sortie : 4 x C13 230 V 10 A
- › Port : RJ45 10/100
- › Management : Web/App W10 /SNMP
- › Fonctions : On, off, reboot
- › Alertes : Web/Trap SNMP
- › Livré avec 1 cordon C13 – C14 1,8 m

VUE avant



VUE Arrière



	SORTIE	RÉF.
Multiprise IP PDU 4 ports C13	4 x C13 230 V 10 A	068354

Dexlan

Multiprise PDU IP rackable 8 ports C13

En 16 ou 32 ampères !

Multiprises électriques contrôlées à distance par un navigateur Web, permet d'allumer et d'éteindre tous vos appareils en temps réel ou programmé par un agenda intégré.

- › Afficheur LCD : Adresse IP, consommation, alarmes
- › Puissance admissible : 16 A = 3600 W - 32 A = 7360 W
- › Prise d'entrée : 16 A en C20-32 A en IEC309
- › Prise sortie : 8 x C13 en 10 A



IEC309 32 A



	RÉF.
Multiprise IP PDU 16 A rackable 8 ports C13	068368
Multiprise IP PDU 32 A rackable 8 ports C13	068378

Consultez-nous

Multiprise PDU IP 8 prises rackable 19"

Contrôlez l'alimentation de vos appareils à distance !

Ce bandeau de 8 prises électriques est administrable en réseau IP. La gestion de la distribution électrique s'effectue par page Web ou par accès SNMP (Nagios, Scada...), et permet le contrôle individuel des prises ainsi que la mesure de consommation globale.

- › Entrée : 1 x C19 230 V 16 A max
- › Sortie : 8 x C13 230 V 10 A max
- › Ports : RJ45 10/100
- › Management : Web/App Windows/SNMP
- › Agenda d'actions programmables : On, Off, Reboot
- › Alerte événements : Email, trap SNMP, alarme sonore
- › Afficheur LCD : Adresse IP/Conso
- › Livré avec 1 cordon C19-C20 3 m



	SORTIE	RÉF.
Multiprise IP PDU rackable 19"	8 x C13 230 V 10 A max	068413



Comment choisir son onduleur ?

Les perturbations électriques peuvent être lourdes de conséquences pour les installations informatiques.

Pour parer à ces dysfonctionnements, l'onduleur est la solution idéale. Fonctionnant comme une batterie de secours, il permet de maintenir constante la tension électrique en cas de coupure de courant, de foudre ou de variation de la tension électrique à la hausse comme à la baisse et d'éliminer les parasites.

Le choix de l'onduleur se fait en partie selon le type d'équipement à protéger :

TYPE D'ÉQUIPEMENT	TYPE D'ONDULEUR
Pour les activités bureautiques de base et les installations individuelles (ordinateur personnel)	Onduleur haute fréquence (ou off line)
Pour les PME, les installations informatiques mono-poste (applications bureautiques et périphériques : imprimante, scanner, modem...), les activités multimédia, les petits serveurs...	Onduleur line interactive (ou in line)
Pour les serveurs informatiques, les applications de gestion et industrielles	Onduleur line interactive (ou in line)
Pour la protection des applications sensibles : matériels médicaux, aéroports, banques, industries, gros serveurs dans les data center...	Onduleur on line



Et selon l'espace à disposition / configuration pour l'installer :

Pour les onduleurs destinés à un usage personnel ou mono-poste	Pensez aux dimensions et prévoyez un espace suffisant pour le poser
Pour les onduleurs destinés à la protection de serveurs hébergés dans une baie, il convient d'opter pour des modèles rackables. Le plus souvent, il s'agit de boîtiers 19" d'une hauteur de 2 ou 3 U.	Pensez, le cas échéant, à prévoir les rails correspondants.



Onduleur Z1 ZenCube EX

- › Technologie : haute fréquence
- › Format : boîtier tour
- › Affichage : LED
- › Prises sécurisées : 3 prises CEE 7/5 type F
- › Redémarrage automatique au retour du secteur

GARANTIE
02 ANS



Réf. 791822

PUISSANCE (VA)	PUISSANCE (W)	RÉF.
400	200	791822
600	300	791823

Onduleur Z2 EX

- › Technologie : haute fréquence
- › Format : grosse multiprise, fixable au mur
- › Affichage : LED
- › Prises sécurisées : 3 prises CEE 7/5 type F
- › Prises parafoudre : 3 prises CEE 7/5 type F
- › Port de communication : 1 x USB
- › Protection par disjoncteur d'entrée

GARANTIE
02 ANS



Réf. 791809

PUISSANCE (VA)	PUISSANCE (W)	RÉF.
550	275	791809
700	350	791811
1000	500	791812

Onduleur Z3 ZenBox

- › Technologie : haute fréquence
- › Format : boîtier tour
- › Affichage : LED
- › Prises sécurisées : 3 prises protégées CEE 7/5 type F (sauf Réf. 791807 et Réf. 791808 : 4 prises)
- › Prises protégées : 3 prises protégées CEE 7/5 type F (sauf Réf. 791807 et Réf. 791808 : 4 prises)
- › Port de communication : 1 x USB

GARANTIE
03 ANS



Réf. 791806

PUISSANCE (VA)	PUISSANCE (W)	RÉF.
500	250	791806
700	350	791807
1000	500	791808

Onduleur line interactive Zen Live

- › Technologie : line interactive avec AVR
- › Format : boîtier tour
- › Affichage : LED
- › Prises sécurisées : 4 prises CEE 7/5 type F (compatible type E)

GARANTIE
02 ANS



Réf. 791827

PUISSANCE (VA)	PUISSANCE (W)	RÉF.
500	300	791827
650	390	791828
800	480	791829
1000	600	791830



Les armoires batteries supplémentaires ainsi que les extensions de garantie sont disponibles. Contactez votre commercial !



Onduleur line interactive Zen-X

Onduleur 3 en 1 : onduleur + parafoudre + chargeur USB !

GARANTIE
02
ANS

- › Technologie : line interactive avec AVR
- › Format : grosse multiprise, fixable au mur
- › Affichage : LCD
- › Prises secourues : 3 prises CEE 7/5 type F (sauf Réf. 791850 : 4 prises)
- › Prises parafoudre : 3 prises CEE 7/5 type F (sauf Réf. 791850 : 4 prises)
- › Port de communication : 1 x USB
- › Protection RJ : RJ45
- › Chargeur USB : 1 port 1 A max



Réf. 791813

PUISSANCE (VA)	PUISSANCE (W)	RÉF.
600	360	791813
800	480	791814
1000	600	791850

Onduleur line interactive X1 EX

GARANTIE
02
ANS

- › Technologie : line interactive avec AVR
- › Format : boîtier tour
- › Affichage : LED
- › Port de communication : 1 x USB (sauf pour les Réf. 791141, Réf. 791142, Réf. 791143)



Réf. 791141

	PRISES SECOURUES	PUISSANCE (VA)	PUISSANCE (W)	RÉF.
Onduleur X1 EX	2 x CEE 7/5	500	250	791141
Onduleur X1 EX	2 x CEE 7/5	700	350	791142
Onduleur X1 EX	2 x CEE 7/5	1000	500	791143
Onduleur X1 EX	4 x CEE 7/5	1250	625	790890 *
Onduleur X1 EX	4 x CEE 7/5	1600	900	790891 *
Onduleur X1 EX	4 x CEE 7/5	2000	1200	790892 *

Onduleur line interactive X3 EX LCD USB

GARANTIE
03
ANS

- › Technologie : line interactive avec AVR
- › Format : boîtier tour
- › Affichage : LCD
- › Port de communication : 1 x USB
- › Protection RJ : RJ11, RJ45



Réf. 791151

	PRISES SECOURUES	PUISSANCE (VA)	PUISSANCE (W)	RÉF.
Onduleur X3 EX LCD USB	2 x CEE 7/5 Type F	500	250	791151
Onduleur X3 EX LCD USB	2 x CEE 7/5 Type F	650	360	791152
Onduleur X3 EX LCD USB	2 x CEE 7/5 Type F	800	480	791153 *
Onduleur X3 EX LCD USB	2 x CEE 7/5 Type F	1000	500	791154 *
Onduleur X3 EX LCD USB	4 x CEE 7/5 Type F	1200	600	791155 *
Onduleur X3 EX LCD USB	4 x CEE 7/5 Type F	1600	880	791156 *
Onduleur X3 EX LCD USB	4 x CEE 7/5 Type F	2000	1200	791157 *
Onduleur X3 EX LCD USB	4 x CEE 7/5 Type F	3000	1800	791158 *

Onduleur line interactive X4 RM Plus

GARANTIE
02
ANS

- › Technologie : line interactive avec AVR
- › Format : boîtier rackable 2U
- › Affichage : LCD
- › Port de communication : 1 x USB
- › Protection RJ : RJ45
- › Option : rails 19"



Réf. 791201

	PRISES SECOURUES	PUISSANCE (VA)	PUISSANCE (W)	RÉF.
Onduleur X4 RM Plus	4 x IEC C13, 2 x CEE 7/5	600	360	791201
Onduleur X4 RM Plus	4 x IEC C13, 2 x CEE 7/5	800	480	791202
Onduleur X4 RM Plus	8 x IEC C13, 2 x CEE 7/5	1000	600	791203 *
Onduleur X4 RM Plus	8 x IEC C13, 2 x CEE 7/5	2000	1200	791204 *
Onduleur X4 RM Plus	8 x IEC C13, 2 x CEE 7/5	3000	1800	791205 *
Rails 19" pour X4 RM Plus		-	-	791077

Onduleur on line simple conversion E2 LCD

GARANTIE
03
ANS

- › Technologie : on line hybride simple conversion
- › Format : boîtier tour
- › Affichage : LCD
- › Port de communication : 1 x USB
- › Protection RJ : RJ11, RJ45



Réf. 791064

	PRISES SECOURUES	PUISSANCE (VA)	PUISSANCE (W)	RÉF.
Onduleur E2 LCD	4 x IEC C13	600	360	791061
Onduleur E2 LCD	4 x IEC C13	800	480	791062
Onduleur E2 LCD	4 x IEC C13	1000	700	791063
Onduleur E2 LCD	6 x IEC C13	1500	1050	791064
Onduleur E2 LCD	6 x IEC C13	2000	1400	791065

Onduleur on line simple conversion E3 Live

GARANTIE
03
ANS

- › Technologie : on line hybride simple conversion
- › Format : boîtier tour ou rackable 1U à 2U
- › Affichage : LCD
- › Port de communication : 1 x USB, 1 x RS-232
- › Option : rails 19", carte SNMP, carte AS400



Réf. 790920

	HAUTEUR	PRISES SECOURUES	PUISSANCE (VA)	PUISSANCE (W)	RÉF.
Onduleur E3 Live RM	1U	4 x IEC C13	500	300	790920
Onduleur E3 Live RM	1U	4 x IEC C13	750	450	790921
Onduleur E3 Live RM	1U	4 x IEC C13	1000	600	790922
Onduleur E3 Live RM	1U	4 x IEC C13	1500	900	790923
Onduleur E3 Live RT	2U	4 x IEC C13	2200	1320	790924
Onduleur E3 Live RT	2U	8 x IEC C13 1 x IEC C19	3000	1800	790925
Rails 19" pour E3 Live RM			-	-	790926
Rails 19" pour E3 Live RT			-	-	790927
Carte SNMP pour E3 Live			-	-	790928



Onduleur on line simple conversion E3 Performance RT

GARANTIE 03 ANS

- › Technologie : on line hybride simple conversion
- › Format : boîtier rackable 2U
- › Affichage : LCD
- › Option : rails 19", carte SNMP, batterie supplémentaire
- › Port de communication : 1 x USB, 1 x RS-232
- › Protection RJ : RJ45



Réf. 791212

	PRISES SECOURUES	PUISSANCE (VA)	PUISSANCE (W)	RÉF.
Onduleur E3 Performance RT	8 x IEC C13	800	720	791212 *
Onduleur E3 Performance RT	8 x IEC C13	1100	990	791213 *
Onduleur E3 Performance RT	8 x IEC C13	1500	1350	791214 *
Onduleur E3 Performance RT	8 x IEC C13	2000	1800	791215 *
Onduleur E3 Performance RT	8 x IEC C13 - 1 x IEC C19	2500	2250	791216 *
Onduleur E3 Performance RT	8 x IEC C13 - 1 x IEC C19	3000	2700	791217 *
Onduleur E3 Performance RT	8 x IEC C13 - 1 x IEC C19	5000	4500	791401 *
Rails 19" pour E3 Performance RT	-	-	-	791077
Carte SNMP pour E3 Performance RT	-	-	-	791079

Onduleur on line double conversion E3 PRO RM

GARANTIE 02 ANS

Rackable au format 1U !

Grâce à son format rackable 1U, cet onduleur peut facilement être intégré dans une baie 19"

- › Technologie : on line double conversion
- › Format : boîtier rackable 1U
- › Affichage : LED
- › Prises secours : 3 x IEC C13
- › Port de communication : 1 x USB
- › Option : rails 19", batterie supplémentaire, carte SNMP



Réf. 791121

	HAUTEUR	PUISSANCE (VA)	PUISSANCE (W)	RÉF.
Onduleur E3 PRO RM	1U	1000	800	791121 *
Rails 19" pour E3 PRO RM	-	-	-	791077
Carte SNMP pour E3 PRO RM	-	-	-	791079

Onduleur on line double conversion E3 PRO RT

GARANTIE 02 ANS

- › Technologie : on line double conversion
- › Format : boîtier rackable 2U à 6U
- › Affichage : LCD
- › Port de communication : 1 x USB, 1 x RS-232
- › Option : rails 19", batterie supplémentaire, carte SNMP



Réf. 791122

	PRISES SECOURUES	HAUTEUR	PUISSANCE (VA)	PUISSANCE (W)	RÉF.
Onduleur E3 PRO RT	3 x IEC C13	2U	1000	900	791122 *
Onduleur E3 PRO RT	4 x IEC C13	2U	2000	1800	791123 *
Onduleur E3 PRO RT	4 x IEC C13	2U	3000	2700	791124 *
Onduleur E3 PRO RT	bornier entrée / sortie	4U	5000	4500	791131 *
Onduleur E3 PRO RT	bornier entrée / sortie	4U	6000	5400	791132 *
Onduleur E3 PRO RT	bornier entrée / sortie	6U	10000	9000	791133 *
Rails 19" pour E3 PRO RT	-	-	-	-	791077
Carte SNMP pour E3 PRO RT	-	-	-	-	791079

Onduleur on line double conversion E4 LCD PRO et E4 PRO ONE

GARANTIE 02 ANS

- › Technologie : on line double conversion
- › Format : boîtier tour
- › Affichage : LCD
- › Port de communication : 1 x USB, 1 x RS-232
- › Option : batterie supplémentaire, carte SNMP

Réf. 790933



Réf. 790993

	PRISES SECOURUES	PUISSANCE (VA)	PUISSANCE (W)	RÉF.
Onduleur E4 LCD PRO	3 x IEC C13	1000	900	790990 *
Onduleur E4 LCD PRO	4 x IEC C13	1500	1350	790991 *
Onduleur E4 LCD PRO	4 x IEC C13	2000	1800	790992 *
Onduleur E4 LCD PRO	4 x IEC C13	3000	2700	790993 *
Onduleur E4 PRO ONE	bornier entrée / sortie	5000	5000	790930 *
Onduleur E4 PRO ONE	bornier entrée / sortie	6000	6000	790931 *
Onduleur E4 PRO ONE	bornier entrée / sortie	8000	8000	790932 *
Onduleur E4 PRO ONE	bornier entrée / sortie	10000	10000	790933 *
Carte SNMP pour E4 LCD PRO et E4 PRO ONE	-	-	-	791079

Onduleur on line double conversion E4 Value

GARANTIE 02 ANS

- › Technologie : on line double conversion
- › Format : boîtier tour
- › Affichage : LED ou LCD
- › Port de communication : 1 x RS-232
- › Option : carte SNMP



Réf. 790901

	PRISES SECOURUES	PUISSANCE (VA)	PUISSANCE (W)	RÉF.
Onduleur E4 Value	3 x IEC C13	1000	800	790900
Onduleur E4 Value	4 x IEC C13	1500	1200	790906 *
Onduleur E4 Value	4 x IEC C13	2000	1600	790901 *
Onduleur E4 Value	4 x IEC C13	3000	2400	790902 *
Onduleur E4 Value	4 x IEC C13	4000	3200	790907 *
Onduleur E4 Value	bornier entrée / sortie	5000	4000	790903 *
Onduleur E4 Value+	bornier entrée / sortie	6000	5400	790916 *
Onduleur E4 Value+	bornier entrée / sortie	10000	9000	790917 *
Carte SNMP pour E4 Value	-	-	-	791079

Onduleur on line double conversion E7 ONE RT

GARANTIE 02 ANS

Facteur de puissance de 1 !

- › Technologie : on line double conversion
- › Format : boîtier tour ou rackable (de 2U à 5U)
- › Affichage : LCD
- › Port de communication : 1 x USB, 1 x RS-232
- › Option : rails 19", carte SNMP



Réf. 791831

	PRISES SECOURUES	HAUTEUR	PUISSANCE (VA)	PUISSANCE (W)	RÉF.
Onduleur E7 ONE RT	8 x IEC C13	2U	1000	1000	791831 *
Onduleur E7 ONE RT	8 x IEC C13	2U	1500	1500	791832 *
Onduleur E7 ONE RT	8 x IEC C13	2U	2000	2000	791833 *
Onduleur E7 ONE RT	8 x IEC C13	2U	3000	3000	791834 *
Onduleur E7 ONE RT	bornier entrée / sortie	4U	4000	4000	791840 *
Onduleur E7 ONE RT	bornier entrée / sortie	4U	5000	5000	791835 *
Onduleur E7 ONE RT	bornier entrée / sortie	4U	6000	6000	791842 *
Onduleur E7 ONE RT	bornier entrée / sortie	5U	10000	10000	791836 *
Rails 19" pour E7 ONE RT	-	-	-	-	791077
Carte SNMP pour E7 ONE RT	-	-	-	-	791079



Onduleur Keor DC

Spécial box internet : jusqu'à 90 min d'autonomie !

GARANTIE
02 ANS

- › Technologie : haute fréquence
- › Format : boîtier compact
- › Affichage : LED
- › Tension de sortie réglable : 9V, 12V, 15V, 19V
- › Batterie : Lithium li-ion

NOUVEAUTÉ
2022



Livré avec 4 jack d'alimentation

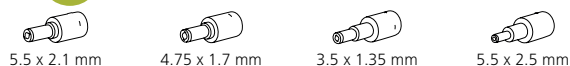

PRISES SECOURUES	PUISSANCE (VA)	PUISSANCE (W)	RÉF. LEGRAND	RÉF.
1 prise jack DC	25	25	3 110 10	794225

Onduleur Keor Multiplug

Onduleur 3 en 1 : onduleur + parafoudre + chargeur USB

GARANTIE
02 ANS

- › Technologie : Line Interactive
- › Format : multiprise
- › Affichage : LED
- › 2 prises parafoudre : CEE 7/5 type F (compatible type E)
- › Chargeur USB 1A

NOUVEAUTÉ
2022



PRISES SECOURUES	PUISSANCE (VA)	PUISSANCE (W)	RÉF. LEGRAND	RÉF.
4 x CEE 7/5 type F (compatible type E)	600	360	3 100 83	794211
4 x CEE 7/5 type F (compatible type E)	800	480	3 100 84	794212

Onduleur Daker DK Plus

- › Technologie : on line double conversion
- › Format : boîtier tour ou rack
- › Affichage : LCD pivotant par 1/4 de tour
- › Port de communication : 1 x USB, 1 x RS-232
- › Option : batterie supplémentaire, support de fixation, carte SNMP

NOUVEAUTÉ
2022



Réf. 794209



Réf. 794210

PRISES SECOURUES	PUISSANCE (VA)	PUISSANCE (W)	RÉF. LEGRAND	RÉF.
6 x IEC C13	1000	900	3 101 70	794200
6 x IEC C13	2000	1800	3 101 71	794201
6 x IEC C13 – 1 x IEC C19	3000	2700	3 101 72	794202
8 x IEC C13 – 2 x IEC C19	5000	5000	3 101 73	794203
8 x IEC C13 – 2 x IEC C19	6000	6000	3 101 74	794204

ACCESSOIRES

Support de fixation	-	-	3 101 52	794209
Carte SNMP	-	-	3 109 38	794210

Onduleur Keor PDU

Multiprise rackable avec onduleur !

NOUVEAU

GARANTIE
02 ANS

- › Technologie : haute fréquence
- › Format : boîtier rackable 2U
- › Affichage : LED
- › Port de communication : USB



NOUVEAUTÉ
2022

PRISES SECOURUES	PUISSANCE (VA)	PUISSANCE (W)	RÉF. LEGRAND	RÉF.
8 prises CEE 7/5	800	480	3 103 30	794223
8 prises IEC C13	800	480	3 103 31	794224

Onduleur Keor SP

- › Technologie : Line Interactive
- › Format : boîtier tour
- › Affichage : LED
- › Chargeur USB Type-A
- › Port de communication : USB

GARANTIE
02 ANS

NOUVEAUTÉ
2022



PRISES SECOURUES	PUISSANCE (VA)	PUISSANCE (W)	RÉF. LEGRAND	RÉF.
4 x IEC C13	600	360	3 101 80	794213
4 x IEC C13	800	480	3 101 83	794214
6 x IEC C13	1000	600	3 101 86	794215
6 x IEC C13	1500	900	3 101 89	794216
6 x IEC C13	2000	1200	3 101 92	794217
1 x IEC C13 + 1 x CEE 7/5	600	360	3 101 82	794218
1 x IEC C13 + 1 x CEE 7/5	800	480	3 101 85	794219
2 x IEC C13 + 2 CEE 7/5	1000	600	3 101 88	794220
2 x IEC C13 + 2 CEE 7/5	1500	900	3 101 91	794221
2 x IEC C13 + 2 CEE 7/5	2000	1200	3 101 94	794222



Réf. 794200



Réf. 794204

D'AUTRES CONFIGURATIONS SONT DISPONIBLES,
CONSULTEZ-NOUS !

Multiprises et onduleurs EATON



Powering Business Worldwide

Eaton Protection Box

Multiprises parafoudre premium pour les équipements multimédias.

Permet de protéger efficacement l'alimentation des équipements connectés des surtensions, parasites et effets indirects de la foudre.

- 3 modèles disponibles : 1, 6 ou 8 prise(s)
- Dispositif parafoudre certifié répondant à la norme IEC 61-643-11
- Double protection parafoudre : ligne électrique et xDSL
- 2 chargeurs USB pour charger un périphérique mobile (modèles 6 et 8 prises) sauf modèle PB6F
- Garantie des équipements connectés



	NOMBRE DE PRISE(S)	PRISES USB	RÉF. EATON	RÉF.
Eaton Protection Box 1 FR	1		PB1F	766258
Eaton Prot. Box 1 Tel@ FR	1		PB1TF	766244
Eaton Prot. Box 6 FR	6		PB6F	766204
Eaton Prot. Box 6 USB FR	6	2	PB6UF	767942
Eaton Prot. Box 6 Tel@ USB FR	6	2	PB6TUF	766223
Eaton Prot. Box 8 Tel@ USB FR	8	2	PB8TUF	766260

Disponibles avec prises « Schuko » (DIN).

Eaton Ellipse ECO 500-1600VA

Onduleur multiprises parafoudre pour les équipements multimédias.

- 2 modèles disponibles : 4 ou 8 prises (1 ou 4 prise(s) parafoudre avec 3 ou 4 prises ondulées)
- Dispositif parafoudre certifié répondant à la norme IEC 61-643-11
- Fonction EcoControl : éteint automatiquement les périphériques non essentiels
- Design extra plat pour une installation facile (verticale/horizontale)
- Montage en rack 19" (kit 2U en option) (Réf. ELRACK)
- Montage mural (kit en option) (Réf. ELWALL)
- 1 port de communication USB pour se connecter au PC (configuration et shutdown)
- Garantie des équipements connectés



	NOMBRE DE PRISES	RÉF. EATON	RÉF.
Eaton Ellipse ECO 500 FR	4	EL500FR	165260
Eaton Ellipse ECO 650 FR	4	EL650FR	165261
Eaton Ellipse ECO 650 USB FR	4	EL650USBFR	165262
Eaton Ellipse ECO 800 USB FR	4	EL800USBFR	165263
Eaton Ellipse ECO 1200 USB FR	8 (4+4)	EL1200USBFR	165264
Eaton Ellipse ECO 1600 USB FR	8 (4+4)	EL1600USBFR	165265

Disponibles avec prises IEC et « Schuko » (DIN).

Eaton Ellipse PRO 600-1600VA

Onduleur multiprises parafoudre pour les équipements multimédias.

- Mêmes caractéristiques que l'onduleur Eaton Ellipse ECO avec en + :
 - Ecran LCD : donne une information claire sur l'état de l'onduleur
 - Technologie AVR : régulation de tension pour réduire le temps sur batterie
 - Garantie standard 3 ans



	NOMBRE DE PRISES	RÉF. EATON	RÉF.
Eaton Ellipse PRO, 650VA onduleur, prises FR	4	ELP650FR	165274
Eaton Ellipse PRO, 850VA, onduleur, prises FR	4	ELP850FR	165275
Eaton Ellipse PRO, 1200VA, onduleur, prises FR	8	ELP1200FR	165276
Eaton Ellipse PRO, 1600VA, onduleur, prises FR	8	ELP1600FR	165277

Plusieurs modèles et références sont disponibles. Pour toute demande sur-mesure, veuillez nous consulter.

Onduleur Eaton 3S Mini

Assurez la continuité du service de votre box internet et des petits équipements résidentiels !

C'est un onduleur DC compact et abordable qui protège en plus de votre connexion internet, les caméras IP, les assistants personnels et les contrôleurs intelligents. Il vient compléter l'offre résidentielle Eaton composée de l'onduleur 3S Gen 2 et de la multiprise parafoudre Eaton Protection Box. Avec un design moderne, black & white* et extra plat, il est parfait pour se fondre dans votre décoration intérieure !

Quelle est la valeur ajoutée du Eaton 3S Mini ?

- Compact et design !
- Indicateurs LED de batterie
- 4 adaptateurs pour les différentes tensions des fournisseurs de box internet
- Batteries Lithium-ion : autonomie supérieure !
- Garantie standard de 2 ans
- Dimension L x H x P : 95.5 x 30 x 136 mm
- Poids : 400 grammes



NOUVEAUTÉ 2022

	RÉF. EATON	RÉF.
Eaton 3S Mini	3SM36	771881

*Noir et blanc

Eaton 3S Gen 2 450-850VA

Onduleur multiprises parafoudre pour les équipements multimédias.

- 2 modèles disponibles : 6 ou 8 prises (3 ou 4 prises parafoudre avec 3 ou 4 prises ondulées)
- Dispositif parafoudre certifié répondant à la norme IEC 61-643-11
- Double protection parafoudre : ligne électrique et xDSL
- 2 chargeurs USB pour charger un périphérique mobile (modèle 8 prises)
- 1 port de communication USB pour se connecter au PC (configuration et shutdown)
- Garantie des équipements connectés



	NOMBRE DE PRISES	CHARGEURS USB	RÉF. EATON	RÉF.
Eaton 3S 450 FR	6		3S450F	767798
Eaton 3S 550 FR	6		3S550F	766220
Eaton 3S 700 FR	8	2	3S700F	766237
Eaton 3S 850 FR	8	2	3S850F	766206
Eaton 3S 550 IEC	6		3S550I	767731
Eaton 3S 700 IEC	8	2	3S700I	766205

Disponibles avec prises « Schuko » (DIN).

Eaton 5SC 500-3000VA

Onduleur compact pour la protection des petits serveurs.

- Modèle tour compact pour intégration facile (kiosques, distributeurs de billets)
- Modèle rack court pour baies de faible profondeur (500mm)
- Emplacement pour carte de communication (Modèles Rack)
- Sortie sinusoïdale pure (compatible serveurs PFC)
- Ecran LCD : donne une information claire sur l'état de l'onduleur
- Remplacement facile des batteries par le panneau avant



	NOMBRE DE PRISES	RÉF. EATON	RÉF.
Eaton 5SC 500i (Modèle Tour)	4 prises IEC C13 (10A)	5SC500I	767826
Eaton 5SC 750i (Modèle Tour)	6 prises IEC C13 (10A)	5SC750I	766252
Eaton 5SC 1000i (Modèle Tour)	8 prises IEC C13 (10A)	5SC1000I	161457
Eaton 5SC 1500i (Modèle Tour)	8 prises IEC C13 (10A)	5SC1500I	767732
Eaton 5SC 1000i Rack2U	8 prises IEC C13 (10A)	5SC1000IR	767726
Eaton 5SC 1500i Rack2U	8 prises IEC C13 (10A)	5SC1500IR	768005
Eaton 5SC 2200i RT2U	8 prises IEC C13 (10A) + 1 prise IEC C19 (16A)	5SC2200IRT	766229
Eaton 5SC 3000i RT2U	8 prises IEC C13 (10A) + 1 prise IEC C19 (16A)	5SC3000IRT	166229

NOUVEAUTÉ :

Onduleurs et racks EATON



Pourquoi utiliser un onduleur ?

Afin d'assurer la continuité des activités et d'éviter les temps d'inactivité, les onduleurs Eaton protègent les équipements résidentiels, bureautiques voire les salles serveurs contre tout problème électrique : coupures de courant, surtensions, baisses de tension, parasites, variations de fréquence et bien sûr de la foudre.

Lors d'une coupure électrique, l'onduleur passe sur batterie permettant de prendre le relai et de fermer proprement les applications pour une durée établie*.

L'onduleur empêche également la perte ou l'altération des données. Sans onduleur, les données stockées sur des équipements qui ont subi une coupure de courant importante peuvent être altérées ou perdues.

* En fonction de la puissance et du choix du produit.



Powering Business Worldwide

Eaton 5P 650-1550VA

Onduleur Premium pour les équipements informatiques (serveurs, réseaux, stockage...).

- Modèles tour ou rack 1U
- Modèles rack pour une densité de puissance inégalée de 1,1kW pour 1U
- Ecran graphique LCD : information et paramétrage de l'onduleur
- Emplacement pour carte de communication
- 2 groupes de prises programmables
- Garantie standard 3 ans



	NOMBRE DE PRISES	RÉF. EATON	RÉF.
Eaton 5P 650I	4 IEC C13 (10A)	5P650I	165271
Eaton 5P 650I Rack1U	4 IEC C13 (10A)	5P650IR	165272
Eaton 5P 850I	6 IEC C13 (10A)	5P850I	165266
Eaton 5P 850I Rack1U	4 IEC C13 (10A)	5P850IR	165273
Eaton 5P 1150I	8 IEC C13 (10A)	5P1150I	165267
Eaton 5P 1150I Rack1U	6 IEC C13 (10A)	5P1150IR	165270
Eaton 5P 1550I	8 IEC C13 (10A)	5P1550I	165268
Eaton 5P 1550I Rack1U	6 IEC C13 (10A)	5P1550IR	165269

Eaton PDU G3+

Basic, In-Line Metered, Metered Input Metered Outlet, Switched et Managed.

Distribution intelligente de l'alimentation pour baie informatique.

- Modèles disponibles : 0U (vertical) et 1U (horizontal)
- Prises IEC avec double mécanisme de sécurisé (système eGrip)
- Disjoncteurs extra-plats pour éviter des déclenchements accidentels
- Système de montage universel
- Fonctionnement haute température (60°)
- Carte Ethernet intégrée, cyber sécurisée et échangeable à chaud
- Commutation des prises à distance
- Daisy Chain de 8 PDUs sur une seule adresse IP
- Mass configuration via clé USB



	RÉF. EATON	RÉF.
Eaton PDU Basic - 0U - In: 309 16A 1P - Out: 20 X C13 : 4 X C19	EBAB04	766231
Eaton PDU In-Line Metered - 0U - In: 309 16A 1P - Out: 1 X 309	EILB13	767736
Eaton PDU Metered Input - 0U - In: 309 32A 1P - Out: 20 X C13 : 4 X C19	EMIB05	766214
Eaton PDU Metered Outlet - 0U - In: 309 16A 3P - Out: 21 x C13 : 3 x C19	EMOB20	768022
Eaton PDU Switched - 1U - In : C20 16A 1P - Out : 8XC13	ESWH28	767881
Eaton PDU Managed - 1U - In : C20 16A 1P - Out : 8 X C13	EMAH28	766207



Onduleur Eaton 5PX Gen2

Onduleur multiprises parafoudre pour les équipements multimédias.

- Modèles convertibles Rack/Tour (pieds et glissières inclus)
- Modèles 3U courts pour baies réseaux
- Longues autonomies en ajoutant jusqu'à 4 coffrets de batteries externes (EBM)
- Nouvel écran graphique LCD : information, paramétrage, assistance à la mise en service et au remplacement de la batterie de l'onduleur
- Emplacement pour carte de communication
- 2 groupes de prises programmables pour arrêt et/ou démarrage séquentiel des applications
- 2 groupes de prises programmables
- Garantie standard 3 ans



	NOMBRE DE PRISES	RÉF. EATON	RÉF.
Eaton 5PX Gen2 1000I RT2U		5PX1000IRT2UG2	772280
Eaton 5PX Gen2 1000I RT2U Netpack**		5PX1000IRTNG2	772337
Eaton 5PX Gen2 1500I RT2U	8 prises IEC C13 (10A)	5PX1500IRT2UG2	772281
Eaton 5PX Gen2 1500I RT2U Netpack**		5PX1500IRTNG2	772338
Eaton 5PX Gen2 2200I RT2U		5PX2200IRT2UG2	772282
Eaton 5PX Gen2 2200I RT3U	8 prises IEC C13 (10A)	5PX2200IRT3UG2	772283
Eaton 5PX Gen2 2200I RT2U Netpack**	+2 prises IEC C19 (16A)	5PX2200IRTNG2	772339
Eaton 5PX Gen2 3000I RT2U		5PX3000IRT2UG2	772284
Eaton 5PX Gen2 3000I RT3U		5PX3000IRT3UG2	772285
Eaton 5PX Gen2 3000I RT2U Netpack**		5PX3000IRTNG2	772340
Eaton 5PX Gen2 EBM 48V RT2U		5PXEBM48RT2UG2	772286
Eaton 5PX Gen2 EBM 72V RT2U		5PXEBM72RT2UG2	772287
Eaton 5PX Gen2 EBM 72V RT3U		5PXEBM72RT3UG2	772341

** Carte réseau de communication Gigabit NETWORK-M2 incluse. Certifiée norme UL 2900-2-2 (Cybersécurité).

Eaton Rack RA Series

24U, 42U et 48U

Stockage pour équipements informatiques, réseaux et télécommunications.

- Disponible en 24, 42 et 48U, 600 et 800 mm de largeur et 800, 1000 et 1200 mm de profondeur
- Portes perforées ou vitrées
- Châssis de rack entièrement assemblé avec roulettes porteuses et pieds de stabilisation
- 4 rails de montage de 19" ajustables à l'infini avec marquages de Ua l'avant et à l'arrière
- Pâsses câbles améliorés facilitant le montage de PDU et des accessoires à l'arrière



	RÉF. EATON	RÉF.
Racks Eaton, Gamme RA 24Ux600lx800P porte perforée, avec panneaux latéraux	RAA24608PSB13U	767933
Racks Eaton, Gamme RA 24Ux600lx1000P porte perforée, avec panneaux latéraux	RAA24610PSB13U	767766
Racks Eaton, Gamme RA 42Ux600lx1000P porte perforée, avec panneaux latéraux	RAA42610PSB13U	767767
Racks Eaton, Gamme RA 47Ux600lx1000P porte perforée, avec panneaux latéraux	RAA48610PSB13U	768087

Piles et batteries rechargeables VARTA



PILES ALCALINES



Réf. 958506



Réf. 958507



Réf. 958512



Réf. 958495

	TENSION	CONDITIONNEMENT	RÉF.
V23GA	12 V	Blistre de 1	958506
LR44 / V136GA	1,5 V	Blistre de 1	958507
LR03 / AAA	1,5 V	Blistre de 4	958512
LR6 / AA	1,5 V	Blistre de 4	958513
LR14 / C	1,5 V	Blistre de 2	958493
6LR61 / E	9 V	Blistre de 1	958495

PILES LITHIUM



Réf. 958508



Réf. 958510



Réf. 958496



Réf. 958498

	TENSION	CONDITIONNEMENT	RÉF.
CR2016	3 V	Blistre de 1	958508
CR2025	3 V	Blistre de 1	958509
CR2032	3 V	Blistre de 1	958510
CR2430	3 V	Blistre de 1	958511
FR03 / AAA	1,5 V	Blistre de 2	958496
FR06 / AA	1,5 V	Blistre de 2	958497
CR-V9	9 V	Blistre de 1	958498

BATTERIES NI-MH RECHARGEABLES



Réf. 958499



Réf. 958500



Réf. 958501



Réf. 958503

	TENSION	CAPACITÉ	CONDITIONNEMENT	RÉF.
HR03 / AAA	1,2 V	800 mAh	Blistre de 4	958499
HR6 / AA	1,2 V	2100 mAh	Blistre de 4	958500
HR14 / C	1,2 V	3000 mAh	Blistre de 2	958501
HR20 / D	1,2 V	3000 mAh	Blistre de 2	958502
HR22 / E	8,4 V	200 mAh	Blistre de 1	958503

PENSEZ-Y

Retrouvez nos chargeurs de piles

PENSEZ-Y

Retrouvez notre
guide de piles

Page : 292

Piles et batteries rechargeables ANSMANN



PILES ALCALINES

	TENSION	CAPACITÉ	CONDITIONNEMENT	RÉF.
LR41	1,5 V	25 mAh	Blistre de 1	959323
LR43	1,5 V	75 mAh	Blistre de 1	958417
LR44	1,5 V	115 mAh	Blistre de 1	958420
LR54	1,5 V	50 mAh	Blistre de 1	958419
LR61 / AAAA	1,5 V	500 mAh	Blistre de 2	959328
LR03 / AAA	1,5 V	1070 mAh	Blistre de 4	958440
LR03 / AAA	1,5 V	1070 mAh	Pack de 2	958460
LR6 / AA	1,5 V	2600 mAh	Blistre de 4	958450
LR6 / AA	1,5 V	2600 mAh	Pack de 8	958471
LR14 / C	1,5 V	800 mAh	Blistre de 2	959327
LR20 / D	1,5 V	1650 mAh	Blistre de 2	959325
6LR61 / E	9 V	550 mAh	Blistre de 1	959326
A10	9 V	38 mAh	Blistre de 1	958412
A11	6 V	38 mAh	Blistre de 1	958413
A23	12 V	550 mAh	Blistre de 1	959324
A27	12 V	20 mAh	Blistre de 1	958414
A29	9 V	20 mAh	Blistre de 1	958415
4LR44	6 V	155 mAh	Blistre de 1	958411



Réf. 958420



Réf. 958440

PILES LITHIUM

	TENSION	CAPACITÉ	CONDITIONNEMENT	RÉF.
CR2	3 V	800 mAh	Blistre de 1	958418
CR123A	3 V	1500 mAh	Blistre de 1	958466
CR1616	3 V	55 mAh	Blistre de 1	958465
CR1620	3 V	70 mAh	Blistre de 1	958462
CR1632	3 V	120 mAh	Blistre de 1	958468
CR2016	3 V	83 mAh	Blistre de 1	959321
CR2025	3 V	160 mAh	Blistre de 1	959322
CR2032	3 V	240 mAh	Blistre de 1	958430
CR2430	3 V	300 mAh	Blistre de 1	958463
CR2450	3 V	600 mAh	Blistre de 1	958464
CR2477	3 V	1000 mAh	Blistre de 1	958467
FR03 / AAA	1,5 V	1200 mAh	Blistre de 2	958455
FR06 / AA	1,5 V	3000 mAh	Blistre de 2	958456
FR06 / AA	1,5 V	3000 mAh	Blistre de 4	958457



Réf. 958465



Réf. 958430

BATTERIES NI-MH RECHARGEABLES

PENSEZ-Y

Retrouvez nos
chargeurs de piles

Page : 292

	TENSION	CAPACITÉ	CONDITIONNEMENT	RÉF.
HR03 / AAA	1,2 V	800 mAh	Blistre de 2	958693
HR03 / AAA	1,2 V	800 mAh	Blistre de 4	958697
HR03 / AAA	1,2 V	1000 mAh	Blistre de 2	958691
HR03 / AAA	1,2 V	1100 mAh	Blistre de 2	958692
HR03 / AAA	1,2 V	1100 mAh	Blistre de 4	959332
HR6 / AA	1,2 V	1300 mAh	Blistre de 2	959333
HR6 / AA	1,2 V	1300 mAh	Blistre de 4	959334
HR6 / AA	1,2 V	2100 mAh	Blistre de 4	958695
HR6 / AA	1,2 V	2500 mAh	Blistre de 2	959337
HR6 / AA	1,2 V	2850 mAh	Blistre de 2	959335
HR6 / AA	1,2 V	2500 mAh	Blistre de 4	958696
HR6 / AA	1,2 V	2850 mAh	Blistre de 4	959021
HR22 / E	8,4 V	250 mAh	Blistre de 1	958720

ACCESSOIRE

Testeur de charge des batteries

958806



Réf. 959021



Réf. 958695

Piles alcalines industrielles

- › Grande capacité
- › Longévité accrue
- › Jusqu'à 20% d'énergie en plus !



	TENSION	CAPACITÉ	CONDITIONNEMENT	RÉF.
LR03 / AAA	1,5 V	1300 mAh	10 x schränk de 4	958900
LR06 / AA	1,5 V	2900 mAh	10 x schränk de 4	958901
LR14 / C	1,5 V	7500 mAh	20	958902
LR20 / D	1,5 V	18000 mAh	20	958903
6LR61	9 V	550 mAh	10	958904

Testeur de piles universel

Plus de 34 formats de pile peuvent être testés !

- › Test de la capacité énergétique restante
- › Mesure de la tension réelle sur afficheur LCD
- › Test des piles bâtons et des piles boutons
- › Test des piles et des batteries rechargeables alcalines, lithium, NiCd, NiMH, zinc-air, etc
- › Alimentation : 1 x 6LR61 9 V (fournie)



Testeur de piles universel

Réf.
958816

Chargeurs de batterie

PENSEZ-Y

Retrouvez nos batteries rechargeables

Pages : 290 et 291



Guide de choix

Les différents formats de piles sont normalisés par la Commission Electronique Internationale (CEI) et par l'American National Standards Institute (ANSI), et peuvent présenter des dénominations différentes pour un même produit.

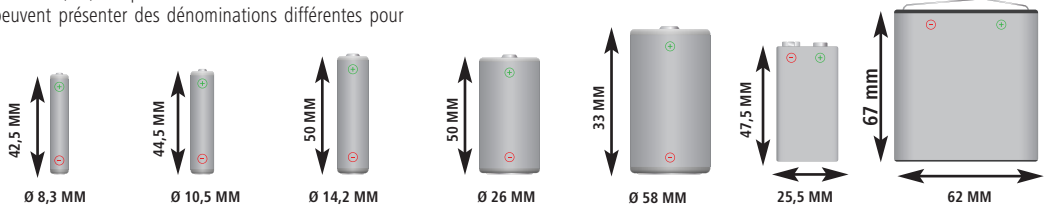

APPELLATION	AAAA	AAA MICRO	AA MIGNON	C BABY	D MONO	E E-BLOCK (PP3)	4,5 V NORMAL
TECHNOLOGIE							
Alcaline	LR61 - E96	LR03	LR6	LR14	LR20	6LR61 - 6LF22 6LP3146 - LR22	3LR12
Lithium	-	FR03 - L92	FR6 - L91	-	-	1604LC - CR-V9	-
Saline	-	R03	R6	R14	R20	6F22	3R12
Rechargeable	-	HR03	HR6	HR14	HR20	HR22	-
TENSION							
Jetable	1,5 V	1,5 V	1,5 V	1,5 V	1,5 V	9 V	4,5 V
Rechargeable	1,2 V	1,2 V	1,2 V	1,2 V	1,2 V	8,4 V	3,6 V

Faites un geste pour la planète : adoptez des batteries rechargeables !

CHARGEURS DE BATTERIES



GARANTIE
03
ANS



GARANTIE
03
ANS



GARANTIE
03
ANS



GARANTIE
03
ANS



GARANTIE
03
ANS



DISTRIBUTION ÉLECTRIQUE ET ONDULEURS

	FORMAT DE PRISE	ALIMENTATION	NBRE EMPLACEMENTS	TEMPS DE CHARGE	FORMAT ACCUS	ARRÊT DE CHARGE	ACCUS FOURNIS	RÉF.
A	FR	EU 230 V	4	15 minutes	AA, AAA	Coupe automatique + contrôle de température	Oui	958884
B	FR + USB	Usage mondial 100 - 240 V	4	4h	AA, AAA, C, D, 9 V	Coupe automatique + contrôle de température	-	958885
C	FR	Usage mondial 100 - 240 V	4	5h	AA, AAA, C, D, 9 V	Coupe automatique	-	958881
D	FR + USB + allume-cigare	Usage mondial 100 - 240 V	4	2h	AA, AAA, C, D, 9 V	Coupe automatique	-	958813
E	FR	Usage mondial 100 - 240 V	4	7h	AA, AAA	Coupe automatique	-	958807

Téléphonie et Conférence

Casques téléphone et UC Dacomex	294
Casques POLY pour téléphone de bureau	295
Casques sans fil POLY pour téléphone Office	296
Casques mobilité sans fil POLY	297
Casques UC sans fil et passerelles UC / Téléphone POLY	298
Casques USB pour communications unifiées POLY	299
Téléphones analogiques et dédiés PABX/IPBX alcatel gigaset	300
Téléphones sans fil DECT professionnels	301
Téléphones SIP Poly Edge B et WX	302
Téléphones Poly CCX Teams et openSIP Poly	303
Conférenciers mobiles et speakerphones POLY	304
Audio-conférenciers de bureau et Huddle Room POLY	305
Service Connect + pour Poly et accessoires	306
Solution personnelles et borne vidéo pour Huddle Rooms Poly	307
Barres vidéo Poly pour salles petites à grandes	308
Poly solution modulaires G7500 et MTR	309
Kits de collaboration vidéo personnelle LOGITECH	310
Solutions de visioconférence pour salle LOGITECH	311
Caméras pour tableau blanc LOGITECH	312
Cordons téléphoniques	313
Cordons téléphoniques et accessoires	314
Brassage et accessoires	315
Accessoires téléphonie	316 - 317



Poly studio X70
Réf. 293315
Page 307

Casques téléphone et UC Dacomex

dacomex

CASQUES POUR TÉLÉPHONE DE BUREAU



L'outil du télévendeur !



Microphone Flex anti bruit !



Micro tube télescopique !



Le sans fil 1er prix !

MODÈLE	Régulière		Intensive		Intensive		DMX PRO 110 v2
UTILISATION	Régulière		Intensive		Intensive		Régulière
CONNEXION	QD Poly avec RJ9 fourni		QD Poly avec RJ9 fourni		QD Poly avec RJ9 fourni		Décroché Réf. 271000
USAGE							
NOMBRE ÉCOUTEUR	1 écouteur	2 écouteurs	1 écouteur	2 écouteurs	1 écouteur	2 écouteurs	1 écouteur
RÉF.	292010	292011	292012	292013	292014	292015	291022

CASQUES USB POUR COMMUNICATIONS UNIFIÉES

Communication Unifiée by Dacomex

Le TEAMS spirit !

Casque professionnel à 2 écouteurs, équipé du cordon USB-A avec télécommande qui est auto-déTECTÉ par tous les systèmes et compatible avec tous les softphones du marché Teams, Skype, Webex... Le cordon carte son Teams à QD Poly dispose de la même électronique et est compatible avec les casques pour téléphone série 292 ou Poly EncorePro



Réf. 292080

	RÉF. CONSTRUCTEUR	RÉF.
Casque BluePearl Pro 2 écouteurs USB-A	DXUA-ACN2SPK	292050
Cordon USB Teams pour QD Poly	DXUA-PLTQD	292080

Casque sans fil UC Dacomex

En Bluetooth 5 !

Casque monaural et binaural avec socle chargeur USB

- › Peuvent s'associer à 2 appareils, PC et smartphone
- › Confortable, arceau et écouteur protégés par simili cuir
- › Microphone droitier/gaucher avec bouton secret
- › Bouton volume et prise de ligne/raccroché et témoin "en conversation"



Réf. 292100



Réf. 292200

	RÉF. CONSTRUCTEUR	RÉF.
Casque monaural Sans fil Bluetooth + socleUSB-A	DXBT5-1SPK	292100
Casque Binaural Sans fil Bluetooth + socleUSB-A	DXBT5-PB2SPK	292200

Adaptateur RJ9 pour poste de bureau



Réf. 291045

Réf. 574401

Réf. 574400

Accessoires pour casque Dacomex



Réf. 190815

Réf. 291050

	RÉF.
Adaptateur RJ9 pour Micro-casque à 2 jack Rose et vert	574400
Adaptateur RJ9 pour Micro-casque ou écouteurs à 1 seul Jack	574401
Switch RJ9 double écoute pour téléphone de bureau	291045

	RÉF.
Boîte de 500 Charlottes pour casque Dacomex et Poly	190815
Lot de 5 bonnettes hygiéniques pour microphone sur perche ou Flex	291060
Lot de 5 coussinets simili cuir pour casques Dacomex	291050
Cordon USB pour casque téléphone de bureau vers PC	292020
Cordon USB Teams pour casque téléphone de bureau vers PC	292080
Cordon Jack 2.5mm pour casque téléphone vers DECT sans fil	292009
Rallonge cordon casque téléphonique Dacomex / Poly Encore Pro - 3M	460000

Casques pour téléphone de bureau POLY



+ L'éco professionnel !



+ Micro tube vocal !



+ Micro perche anti-bruit !



+ Spécial call center !

MODÈLE	EncorePro 310	EncorePro 320	EncorePro HW510V	EncorePro HW520V	EncorePro HW510	EncorePro HW520	EncorePro HW710	EncorePro HW720
UTILISATION	Occasionnelle		Régulière		Régulière		Intensive	
CONNEXION	QD (QD vers RJ page 305)		QD (QD vers RJ page 305)		QD (QD vers RJ page 305)		QD (QD vers RJ page 305)	
USAGE								
NOMBRE ÉCOUTEUR	1 écouteur	2 écouteurs	1 écouteur	2 écouteurs	1 écouteur	2 écouteurs	1 écouteur	2 écouteurs
RÉF. CONSTRUCTEUR	214572-01	214573-01	89435-02	89436-02	89433-02	89434-02	78712-102	78714-102
RÉF.	460310	460320	RÉF. 465643	465645	RÉF. 465523	465522	RÉF. 465524	465525

Cordons pour casques filaires Plantronics

Cordon avec système Quick Disconnect et connectique adaptés aux postes téléphoniques.



+ Triple fixation !



+ Enregistreur de notes vocales !



Réf. 465610

MODÈLE	EncorePro HW540	MDA524 QD
UTILISATION	Régulière	Régulière (Ampli / switch)
CONNEXION	QD (QD vers RJ page 304)	QD + RJ9 + USB-A QD + RJ9 + USB-C
USAGE		
NOMBRE ÉCOUTEUR	1 écouteur	-
RÉF. CONSTRUCTEUR	88828-02	212164-01 212174-01
RÉF.	465521	RÉF. 460524 460525

	RÉF. PLANTRONICS	RÉF.
Cordon U10P Standard QD-RJ9	27190-01	465610
Cordon U10P-S19 QD pour Aastra Mitel Siemens	38340-01	465616
Cordon IP Touch QD-Jack 3.5 Alcatel série 8 & 9	38324-01	465613
Cordon DECT Jack 2.5 Gigaset Siemens	64279-02	465614
Cordon U10 QD-RJ pour Cisco 69xx/794x/796x/797x	26716-01	465701
Cordon U10 QD-RJ pour Cisco autres modèles	32145-01	465612
Rallonge cordon casque QD M/F 3 m	-	460000



+ Le 1er prix des sans fil !



+ Prêt à l'emploi



+ 2ème batterie fournie !



+ Avec batterie de recharge incluse

MODÈLE	C565	C5540	HL10	Voyager 4245 Office	Savi 8245 Office
UTILISATION	Régulière	Régulière	HL10	Intensif	Professionnel
CONNEXION	Association toute base DECT GAP	Décroché mécanique fourni		RJ-9 – USB-A - Bluetooth	RJ9 + BT + USB
USAGE					
RÉF. CONSTRUCTEUR	201827-02	84693-12	84693-02	214700-05	211837-02
NOMBRE ÉCOUTEUR				Ver.Standard	1 écouteurs
RÉF.	460565	RÉF. 465410	465526	RÉF. 464245	464246
					RÉF. 468245 468248

Casques sans fil POLY pour téléphone Office



+ La mobilité en plus !



+ Certifié Teams !



+ Oreillette pour téléphone !



+ Sans fil DECT : Longue portée !

MODÈLE	Voyager 4200 Office		Voyager 4200 Office USB-C		Voyager 5200 Office		Savi 7200 Office	
UTILISATION	Bureau + home office		Bureau + Mobile		Bureau + mobile		Régulière	
CONNEXION	RJ9 + Bluetooth		RJ-9 – USB-C - Bluetooth		RJ9 + Bluetooth		RJ9	
USAGE								
RÉF. CONSTRUCTEUR	212720-05	212721-05	214601-05	214602-05	212722-05	214603-05	213010-02	213020-02
	1 écouteur	2 écouteurs	1 écouteur	2 écouteurs	1 écouteur	USB Type-C™	1 écouteur	2 écouteurs
RÉF.	464212	464222	464215	464225	465201	465204	467210	467220



NOUVEAU
2022

+ Portée 55m en intérieur !



NOUVEAU
2022

+ 1er prix du sans fil certifié MS



+ L'universel monaural !



+ ANC : Réduction bruit active !

MODÈLE	Voyager 7300 Office		Voyager 7300 Office Teams		W8210-M Office	W8210 Office	W8220-M Office	S8220-M Office
UTILISATION	Quotidienne		Quotidienne		Bureaux et call centers	Bureaux et call centers	Milieu pro bruyant	Milieu pro bruyant
CONNEXION	RJ9 + USB-A		RJ9 + USB-A		Kit décroché p 305		Kit décroché p 305	
USAGE								
RÉF. CONSTRUCTEUR	214778-05	214777-05	215202-05	212201-05	207322-02	207309-12	207326-02	207325-12
	1 ÉCOUTEUR	2 ÉCOUTEURS	1 ÉCOUTEUR	2 ÉCOUTEURS				
RÉF.	467310	467320	467311	467321	468210	468211	468220	468221

Cordons pour casques sans fil Plantronics

Système de décroché mécanique ou électronique adapté aux postes téléphoniques.



Réf. 465611



Réf. 465618

	RÉF. PLANTRONICS	RÉF.
Décroché mécanique HL10	36390-14	465611
Décroché électronique APA-24 pour Alcatel	212539-01	468681
Décroché électronique APS-11 pour Siemens/Aastra/Mitel	37818-11	465618
Décroché APC-43 Cisco 794x 796x 797SG 8841/51/61	38350-13	465710

APA-24 est le remplaçant du APA-23

Socle Office

NOUVEAU

pour casque Voyager Focus 2 et 4300 UC

Le socle Office pour Poly Voyager permet d'utiliser les meilleurs casques sans fil avec votre téléphone de bureau, Vous lui ajouter tous les fonctions 'magiques' de votre casque Poly Voyager, barrière acoustique, ANC (selon modèle du casque)

- › Compatible Voyager Focus 2 UC et Voyager 4300 UC
- › Connexion : RJ9 (cordon décroché EHS) et USB
- › Recharge

NOUVEAU
2022



	RÉF. PLANTRONICS	RÉF.
Socle Office pour Voyager Focus 2 / série 4300	218472-01	464300
Socle Office Teams pour Voyager Focus 2 / série 4300	218472-02	464305

Casques mobilité sans fil POLY



Le top de l'UC !



Version avec socle !



Certifié Teams !



MODÈLE	Focus B825		Focus B825-C		Focus B825-M		Chargeur Focus
UTILISATION	Mobile Pro		Mobile Pro		Bureau Pro		Bureau
CONNECTIQUE	Câble ou Socle USB -A et clé Bluetooth et USB-A		Câble ou Socle USB Type-C™ et clé Bluetooth et USB-C™		Câble ou Socle USB -A et clé Bluetooth USB-A		Cordon non fourni
USAGE							
SPÉCIAL	Micro anti vent et annulation de bruit active (ANC)		Micro anti vent et annulation de bruit active (ANC)		Micro anti vent et annulation de bruit active (ANC)		
SUPPORT	Seul	Avec socle	Seul	Avec socle	Seul	Avec socle	205302-01
RÉF. CONSTRUCTEUR	202652-103	202652-101	211710-101	211709-101	202652-104	202652-102	
RÉF.	465569	465568	465563	465554	465560	465559	465749

NOUVEAU



Démonstration



Le plus High Tech !



Extensible Office !



Socle chargeur !



Certifié Microsoft !

MODÈLE	Voyager Focus 2 UC		Voyager Focus 2 UC		Focus 2 UC Teams		Focus 2 UC Teams	
UTILISATION	Mobile Pro		Mobile Pro		Mobile Pro		Mobile Pro	
CONNECTIQUE	USB-A	USB-C	USB-A	USB-C	USB-A	USB-C	USB-A	USB-C
USAGE								
SPÉCIAL	Barrière acoustique + 2 niveaux d'annulation de bruit actif (ANC)							
SUPPORT	Socle chargeur fourni		Socle optionnel (464300)		Socle chargeur fourni		Socle optionnel (464305)	
RÉF. CONSTRUCTEUR	213727-01	214433-01	213726-01	214432-01	213727-02	214433-02	213726-02	214432-02
RÉF.	465020	465030	465025	465035	465040	465050	465045	465055



Avec son boîtier chargeur !



Longue autonomie et ANC !



4 microphones sans perche + 4 niveaux d'annulation de bruit !!



Longue portée !

MODÈLE	Voyager 5200 UC		Voyager 6200 UC Black		Voyager 8200 UC Black		Mini Clé USB BT600	
UTILISATION	Intensive		Professionnelle		Professionnelle et personnelle		Permanent	
CONNEXION	Dongle USB Bluetooth fourni		Dongle USB Bluetooth fourni		Dongle USB Bluetooth fourni		USB-A	USB-C
USAGE								
RÉF. CONSTRUCTEUR			208748-01		208769-01		204880-01 211002-01	
RÉF.	465200		466200		468200		465675 468715	



Casques UC sans fil et passerelles UC / Téléphone POLY



LE TOP BLACKWIRE SÉRIE 8225 ET 5200



PLUS PRODUIT	ANC et barrière acoustique !		Top confort !		Certifié Teams !		Top confort !	
MODÈLE	Blackwire 8225		Blackwire 8225 Teams		Blackwire 5210 Teams		Blackwire 5220 Teams	
UTILISATION	Intensive		Intensive		Intensive		Intensive	
CONNECTIQUE	Câble USB avec prise jack 3.5		Câble USB avec prise jack 3.5		Câble USB avec prise jack 3.5		Câble USB avec prise jack 3.5	
USAGE	PC/MAC		GSM + PC/MAC		GSM + PC/MAC		GSM + PC/MAC	
SPECIAL	Télécommande		Télécommande Teams		Télécommande Teams		Télécommande Teams	
TYPE CONNECTIQUE	USB-A	USB-C™	USB-A	USB-C™	USB-A	USB-C™	USB-A	USB-C™
RÉF. CONSTRUCTEUR	214408-01	214409-01	214406-01	214407-01	207577-201	207587-201	207576-201	207586-201
RÉF.	468226	468227	468228	468229	465231	465230	465241	465240

LES ENCORE PRO EN USB



PLUS PRODUIT	Centre d'appel en UC !		Avec protection audio !		Double connectique USB !		Double connectique USB !	
MODÈLE	EncorePro USB Mono		EncorePro USB Duo		EncorePro 515		EncorePro 525	
UTILISATION	Régulière		Régulière		Intensif Centre d'appel		Intensif Centre d'appel	
CONNECTIQUE	Câble USB avec prise Jack 3.5		Câble USB		Cordon avec télécommande		Cordon avec télécommande	
USAGE	PC/MAC		PC/MAC		Smartphone Type-C PC/MAC		Smartphone Type-C PC/MAC	
SPECIAL	Télécommande		Télécommande		Prise USB-A+C		Prise USB-A+C	
TYPE CONNECTIQUE	USB-A	USB-C™	USB-A	USB-C™	Version standard	Version Teams	Version standard	Version Teams
RÉF. CONSTRUCTEUR	214568-01	214569-01	214570-01	214571-01	218271-01	218272-01	218274-01	218275-01
RÉF.	460311	460312	460321	460322	460515	460516	460517	460518

BLACKWIRE SÉRIE 3300

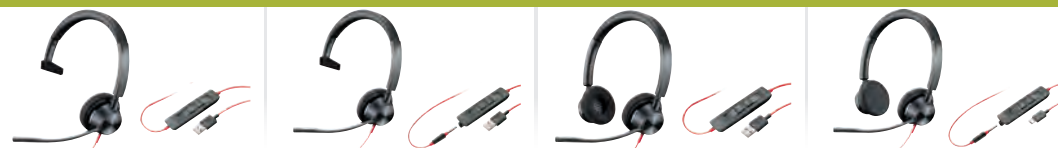

PLUS PRODUIT	Pro ou Gamer !		Double connectique !		L'immersif !		L'indispensable !	
MODÈLE	Blackwire 3310		Blackwire 3315		Blackwire 3320		Blackwire 3325	
UTILISATION	Régulière		Régulière		Régulière		Régulière	
CONNECTIQUE	Câble USB		Câble USB avec prise jack 3.5		Câble USB		Câble USB avec prise jack 3.5	
USAGE	PC/MAC		GSM + PC/MAC		PC/MAC		GSM + PC/MAC	
SPECIAL	Télécommande Teams		Télécommande Teams		Télécommande Teams		Télécommande Teams	
TYPE CONNECTIQUE	USB-A	USB-C™	USB-A	USB-C™	USB-A	USB-C™	USB-A	USB-C™
RÉF. CONSTRUCTEUR	214568-01	214569-01	214570-01	214571-01	207577-201	207587-201	207576-201	207586-201
RÉF.	463310	463311	463315	463316	463320	463321	463325	463326
TYPE CONNECTIQUE	USB-A Teams	USB-C™ Teams	USB-A Teams	USB-C™ Teams	USB-A Teams	USB-C™ Teams	USB-A Teams	USB-C™ Teams
RÉF. CONSTRUCTEUR	212703-01	214011-01	214014-01	214015-01	214012-01	214013-01	214016-01	214017-01
RÉF.	463312	463313	463317	463318	463322	463323	463327	463328

BLACKWIRE SÉRIE 3200



PLUS PRODUIT	Spécial Open Space !		Double connectique !		Certifié Teams !		L'universel !	
MODÈLE	Blackwire 3210		Blackwire 3215		Blackwire 3220		Blackwire 3225	
UTILISATION	Régulière		Régulière		Régulière		Régulière	
CONNECTIQUE	Câble USB		Câble USB		Câble USB avec prise jack 3.5		Câble USB avec prise jack 3.5	
USAGE	PC/MAC		PC/MAC		GSM + PC/MAC		GSM + PC/MAC	
SPECIAL	Télécommande		Télécommande		Télécommande Teams		Télécommande Teams	
TYPE CONNECTIQUE	USB-A	USB-C™	USB-A	USB-C™	USB-A	USB-C™	USB-A	USB-C™
RÉF. CONSTRUCTEUR	209748-201	209744-201	209746-201	209750-201	209745-201	209749-201	209747-201	209751-201
RÉF.	463210	463230	463232	463235	463219	463231	463233	463234

Casques USB pour communications unifiées POLY



NOUVEAU

NOUVEAU
2022

PLUS PRODUIT	Bluetooth longue portée !		Certifié Microsoft !		Avec son socle chargeur !		Idéal télétravail !	
MODÈLE	Voyager 4310 UC + stand		Voyage 4310 UC seul		Voyager 4310 UC Teams+ stand		Voyageur 4310 UC Teams seul	
UTILISATION	Mobile Pro		Mobile Pro		Mobile Pro		Mobile Pro	
CONNECTIQUE	USB-A	USB-C	USB-A	USB-C	USB-A	USB-C	USB-A	USB-C
USAGE	GSM + PC		GSM + PC		GSM + PC		GSM + PC	
SPÉCIAL	Socle chargeur fourni (464305)		Socle Office optionnel (464300)		Socle chargeur fourni		Option Stand Office	
REF. CONSTRUCTEUR	218471-01	218474-01	218470-01	218473-01	218471-02	218474-02	218470-02	218473-02
REF.	464310	464315	464311	464316	464312	464317	464313	464318

NOUVEAU
2022

PLUS PRODUIT	Avec son chargeur de table !		Bluetooth Stéréo !		Certifié Microsoft !		Evolutif Office !!	
MODÈLE	Voyager 4320 UC + stand		Voyage 4320 UC seul		Voyager 4320 UC Teams+ stand		Voyageur 4320 UC Teams seul	
UTILISATION	Mobile Pro		Mobile Pro		Mobile Pro		Mobile Pro	
CONNECTIQUE	USB-A	USB-C	USB-A	USB-C	USB-A	USB-C	USB-A	USB-C
USAGE	GSM + PC		GSM + PC		GSM + PC		GSM + PC	
SPÉCIAL	Socle chargeur fourni		Socle Office optionnel (464300)		Socle chargeur fourni		Option Stand Office (464305)	
REF. CONSTRUCTEUR	218476-01	218479-01	218475-01	218478-01	218476-02	218479-02	218475-02	218478-02
REF.	464320	464325	464321	464326	464322	464327	464323	464328

**Sans fil DECT !****Annulation bruit active !****Triple fixation fournie !****Avec 2ème batterie = autonomie illimitée !**

MODÈLE	Savi 8210 UC	Savi 8220 UC	Savi 8240 UC	Savi 8245 UC
UTILISATION	Professionnelle	Professionnelle	Professionnelle	Professionnelle
CONNEXION	Clé USB Type-A DECT fournie	Clé USB Type-A DECT fournie	Clé USB A DECT fournie	Clé USB Type-A DECT fournie
USAGE	PC/MAC	PC/MAC	PC/MAC	PC/MAC
NOMBRE ÉCOUTEURS	1 écouteur	2 écouteurs	Contour oreille + nuque + serre-tête	Contour oreille + nuque + serre-tête
REF. CONSTRUCTEUR	209212-02	209214-02	211201-02	211204-02
REF.	468214	468224	468243	468248

Passerelle UC pour casque RJ9

Votre casque de téléphone connecté à votre PC !

Le commutateur POLY MDA100 permet de gérer les appels avec votre casque, qu'ils viennent de votre poste téléphonique ou de votre ordinateur

- › Bouton bascule : PC / Téléphone
- › Bouton Mute : microphone muet
- › Entrée : RJ9
- › Sorties : RJ9 et MicroUSB



REF. CONSTRUCTEUR 205255-01
REF. **465752**

MDA100 Passerelle UC pour casque RJ9

Passerelle UC pour casque USB

Votre casque USB connecté à votre téléphone !

L'adaptateur Plantronics MDA220 USB permet d'utiliser votre casque filaire ou Bluetooth avec vos 2 équipements de bureau. Il permet de basculer la connexion entre votre PC et votre poste téléphonique sans rien débrancher, idéal pour votre migration vers la communication unifiée.

- › Raccordement facile
- › Compatible avec tous les softphones
- › Fonctionne avec les casques série Blackwire, Voyager et Savi



REF. CONSTRUCTEUR 207414-03
REF. **465739**

MDA220 USB Passerelle Tél/PC pour casque USB

Téléphones analogiques et dédiés PABX/IPBX



+ Blocage appel 32 numéros et fonction babyphone !
Gigaset



+ Robuste pour usage intensif, norme IP65 !
Gigaset



+ Syncro PC via USB
Gigaset



+ Eco-DECT, Bluetooth et fonction vibreur !
Gigaset

MODÈLE	CL390	E630	CL660	SL450
ÉCRAN	Contraste accru 34 x 37 mm	Couleur 6 lignes	TFT couleur 2.4"	Couleur 6 lignes
RÉPERTOIRE	150	200 contacts	400	200 Vcards
PORTÉE		50 m intérieur / 300 m extérieur	14 h	50 m intérieur / 300 m extérieur
AUTONOMIE	14 h	12 h	DECT + Jack 2.5	12 h
CONNEXION CASQUE	DECT	Jack 2.5 mm		Jack 2.5 mm et Bluetooth
VERSION / FONCTION	Existe en duo et avec répondeur	Jusqu'à 6 combinés par base ! Combiné supplémentaire : R630H	Existe en duo, trio et avec répondeur	Jusqu'à 6 combinés par base ! Combiné supplémentaire : SL450H
RÉF.	280392	284669	284556	280451



Alcatel



+ Fonction mains libres, touche secret !

Alcatel



+ Touche dédiée casque, témoin lumineux !

Alcatel



+ Pas de transfo, alimenté par la ligne !

Alcatel

MODÈLE	Temporis 180	Temporis 380	Temporis 580	Temporis 880
RÉPERTOIRE	-	-	50 contacts	170 contacts
MÉMOIRES DIRECTES	-	10	10	10
CONNEXION CASQUE	-	RJ9 avec touche dédié	RJ9 avec touche dédié	RJ9 avec touche dédié
RÉF.	284068	284074	284076	284078



+ Fixation murale, témoin lumineux, touche secret, existe en blanc !
Gigaset



+ Fonction mains libres, son HD, compatible box ADSL !
Gigaset



+ Large écran inclinable, compatible box ADSL !
Gigaset



+ 1er prix !
Alcatel

MODÈLE	DA210	DA410	DA710	Temporis 10
RÉPERTOIRE	-	-	100 contacts	-
MÉMOIRES DIRECTES	Bis (1)	4	8	Dernier numéro appelé
CONNEXION CASQUE	-	Oui	RJ9	-
RÉF.	284068	284074	284076	NOIR 284011 BLANC 284012



+ Pour OmniPCX Office/Entreprise
Alcatel-Lucent



+ PABX Alcatel-Lucent
Alcatel-Lucent



+ DECT pour PABX OmniPCX OXO et OXE
Alcatel-Lucent



+ IP pour installation Alcatel-Lucent
Alcatel-Lucent

MODÈLE	Poste 8039 S	8029 S	DECT 8232S	IP 8028 S
RÉPERTOIRE	Oui : collectif et personnel	Oui : collectif et personnel	-	Oui : collectif et personnel
TOUCHES FONCTION	10	4	-	4
CONNEXION CASQUE	Oui - Jack 3.5 (APA-24)	Oui	Jack 3.5 mm + Bluetooth	Oui
FONCTION	Pied inclinable, grand écran LCD	Mains libres et clavier AZERTY !	Chargeur en option (Réf. 288233) Alim en option (Réf. 288234)	Mains libres et clavier AZERTY !
RÉF.	288030	288029	288235	288027

Téléphones sans fil DECT Professionnels

Téléphone sans fil DECT sur IP

Pour les utilisateurs travaillant en équipe !

Magasiniers, vendeurs en grande surface, sites de production, milieu médical, écoles et campus universitaires, les téléphones Poly ROVE sont la solution pour communiquer efficacement et en sécurité grâce au traitement intégral Microban™

- › Base B2 simple : jusqu'à 10 combinés / 10 appels / 450m²
- › Base B2 double : jusqu'à 20 combinés / 20 appels / 1400m²
- › Base B4 (max 254) : jusqu'à 30 par base / 20 à 200 appels
- › Répéteur B8 : 6 max par base



	RÉF. FOURNISSEUR	RÉF.
Poly Rove 30+B2 Base + combiné antimicrobien	2200-86850-101	469832
Poly Rove 30 combiné antimicrobien DECT	2200-86930-101	469830
Poly Rove 40 combiné antimicrobien DECT / Bluetooth	2200-86810-101	469840
Poly Rove B2 Base DECT PoE Single/Dual-Cellule	2200-86820-101	469802
Poly Rove B4 Base DECT PoE Multi-Cellules	2200-86830-015	469804
Poly Rove R8 Répéteur DECT PoE	2200-86840-101	469808



Réf. 469832



Bouton d'appel d'urgence



Réf. 469840

Répéteur pour téléphone DECT

Étendez la couverture de votre base DECT !

Le répéteur se déclare comme un combiné supplémentaire sur les bases DECT GAP.

- › Montage en intérieur uniquement
- › Dimensions : 13 x 11 x 5 cm



Gigaset



RÉF. CONSTR.	RÉF.
Répéteur pour téléphone DECT Repeater HX	284555

O201 Single

- › Écran : TFT couleur 1.8"
- › Répertoire : 200
- › Autonomie : 12 h
- › Version : Extensible jusqu'à 11 combinés



Longue portée 1 km et étanche



RÉF. CONSTR.	RÉF.
O201 Single	280201

Poly VVX D230

- › Écran : Rétro-éclairé
- › Portée : 50 m int. / 300 m ext.
- › Autonomie en conv. : 10 h
- › Connexion casque : Jack 2.5 mm
- › Fonction : Jusqu'à 10 combinés par base !
- › Combiné supplémentaire Réf. 469231



DECT VoIP 8 lignes SIP !



RÉF. CONSTR.	RÉF.
Poly VVX D230	469230

TÉLÉPHONES DECT ET RÉPONDEUR SUR LIGNES ANALOGIQUES

MODÈLE DE BASE	NOMBRE DE COMBINÉS	RÉPONDEUR	COULEUR	RÉF.
A A170	1	-	Noir	284531
	2	-	Noir	284532
	1	Oui	Noir	284533
	2	Oui	Noir	284534
B AS690	1	-	Noir	284633
	2	-	Noir	284634
	3	-	Noir	284635
	1	Oui	Noir	284621
	2	Oui	Noir	284622
C CL390	1	-	Anthracite	280392
	2	-	Anthracite	280393
	CL390HX -1 combi supp.	-	Anthracite	280394
	1	Oui	Anthracite	280395
C CL390A	2	Oui	Anthracite	280396
	3	Oui	Anthracite	280397
	1	-	Blanc	284636
D AS690	2	-	Blanc	284638
	3	-	Blanc	284642
	1	Oui	Blanc	284637
	2	Oui	Blanc	284639
	3	Oui	Blanc	284643
	2	-	Noir	284556
E CL660	CL660HX - 1 combi. supp.	-	Noir	284562
	1	Oui	Noir	284558
	2	Oui	Noir	284559
	3	Oui	Noir	284561

A



B



NOUVEAUTÉ 2022

C



D



E



COMBINÉS SUPPLÉMENTAIRES

MODÈLE	FONCTION MAINS LIBRES	CONNEXION PRISE CASQUE	FONCTION BLUETOOTH	VIBREUR	COMBINÉS MAX PAR BASE	INSTALLATION MURALE	CLIP CEINTURE	RÉF.
SL450H	Oui	Jack 2.5 mm	Oui	Oui	6	Oui	Oui	280452
S650H	Oui	Jack 2.5 mm	Oui	Oui	6	Oui	Oui	280650
CL660HX	Oui	Jack 2.5 mm	Non	Non	6	Oui	Oui	284562

Téléphones SIP Poly Edge B et VVX



Téléphones de bureau IP Poly Edge B

NOUVEAU

Élegants et fiables, pour une qualité audio exceptionnelle !

Pour un prix incroyablement abordable, les téléphones Edge B sont parfaits pour toute entreprise en pleine croissance. Faciles à utiliser, avec des touches éclairées là où vous en avez besoin. Connectivité Plug-and-Play et fiabilité à toute épreuve

- › Modèles à 2 et 4 lignes
- › Installation facile : Alimentation PoE passif ou actif
- › Fonctions : Prise casque, Conf à 3, Barrière acoustique Poly,



	REF. FOURNISSEUR	REF.
POLY EDGE B10 téléphone de bureau PoE passif - 2 lignes SIP	2200-49800-101	469019
POLY EDGE B20 téléphone de bureau PoE 10/100 - 2 lignes SIP	2200-49805-025	469020
POLY EDGE B30 téléphone de bureau PoE Gigabit - 4 lignes SIP	2200-49825-025	469021



+ 60 plateformes pré-programmées



+ Ecran LCD



+ Base DECT IP + combiné sans fil



+ Combiné sans fil supplémentaire

MODÈLE	VVX 150	VVX 250	VVX D230	VVX D230
CONNEXION	2 RJ45 10/100 PoE	2 RJ45 Gigabit PoE	2 RJ45 10/100	Sans fil DECT
CERTIFIÉ MS	Non	Non	Non	Non
NB LIGNE SIP	2	4	8	8
REF POLY	2200-48810-025	2200-48820-025	2200-49230-015	2200-49235-015
	REF. 469050	REF. 469250	REF. 469230	REF. 469231



+ Port USB pour casque !



+ Version Obi



+ Le top PRO !



+ Version Obi

MODÈLE	VVX 350	VVX 350 Obi	VVX 450	VVX 450 Obi
CONNEXION	2 RJ45 Gigabit PoE	2 RJ45 Gigabit PoE	2 RJ45 Gigabit PoE	2 RJ45 Gigabit PoE
CERTIFIÉ MS	Non	Non	Non	Non
NB LIGNE SIP	6	6	12	12
REF POLY	2200-48830-025	2200-48832-025	2200-48840-025	2200-48842-025
	REF. 469350	REF. 469352	REF. 469450	REF. 469452

Téléphones Poly CCX Teams et OpenSIP POLY



Téléphone IP PoE CCX 400

Version TEAMS ou OpenSIP !

Parfois, tout ce qu'il vous faut est un téléphone de bureau simple avec un écran tactile fiable. Un téléphone toujours prêt à l'emploi, sur lequel vous pouvez compter en permanence. Le CCX 400 est un téléphone multimédia professionnel d'entrée de gamme facile à utiliser. Son interface est simple et intuitive. Vos contacts et réunions s'affichent d'une simple pression sur un écran tactile couleur.

- › Confort tactile grâce à écran LCD 5 pouces multipoints.
- › Profitez de chaque nuance grâce à la technologie audio primée Poly
- › Deux ports Gigabit Ethernet permettent des économies de coûts et des performances élevées
- › Un port USB (Type-A) pour connecter un casque



Réf. 469140

	RÉF. FOURNISSEUR	RÉF.
Téléphone IP CCX 400 version MS Teams	2200-49700-019	469140
Téléphone IP CCX 400 version OpenSIP	2200-49700-025	469141
Alimentation PoE pour CCX 400	2200-48871-125	469015

Téléphone IP WiFi 4 CCX 505

Du WiFi dans un téléphone de bureau !

En entreprise sous OpenSIP ou en télétravail avec la version Teams les téléphones IP sans fil CCX 505 se connectent facilement au réseau WiFi et adapte votre façon de travailler, pour un meilleur rendement. De plus, vous pouvez choisir un téléphone WiFi avec un combiné ou l'installer avec votre micro-casque préféré grâce aux nouveaux modèles modernes sans combiné.

- › Connectivité sans fil au standard WiFi 4
- › Ecran tactile multi-touch multi-gestes
- › Poly HD Voice (100Hz à 20KHz) avec Acoustic Clarity, Poly Acoustic Fence, NoiseBlockAI
- › Bouton dédié Microsoft Teams, fonctionne PC éteint !
- › Compatibilité micro-casque/combiné RJ9, USB-A et USB-C ou Bluetooth



Réf. 469130

NOUVEAU



	RÉF. FOURNISSEUR	RÉF.
POLY CCX 505 téléphone tactile WiFi IP TEAMS sans combiné	2200-49730-019	469130
POLY CCX 505 téléphone tactile WiFi IP OpenSIP sans combiné	2200-49730-025	469131
POLY CCX 505 téléphone tactile WiFi IP TEAMS avec combiné	2200-49735-019	469135
POLY CCX 505 téléphone tactile WiFi IP OpenSIP avec combiné	2200-49735-025	469136

Téléphones PoE série CCX pour Teams ou Zoom

Avec ou sans combiné !

Les postes Poly CCX existent en 2 versions, optimisés Microsoft TEAMS ou OpenSIP pour fonctionner avec ZOOM.

Ils disposent d'un large écran tactile pour numéroté, lister vos contacts et organiser vos réunions, le modèle 700 dispose d'une webcam et affiche votre correspondant.

- › CCX 700 : webcam intégrée



	RÉF. FOURNISSEUR	RÉF.
Téléphone Teams CCX500	2200-49720-019	469150
Téléphone IP OpenSIP CCX500 Zoom	2200-49720-019	469151
Téléphone Teams CCX500 sans combiné	2200-49710-019	469155
Téléphone IP OpenSIP CCX500 sans combiné Zoom	2200-49710-025	469156
Téléphone Teams CCX600	2200-49780-019	469160
Téléphone IP OpenSIP CCX600 Zoom	2200-49780-025	469161
Téléphone Teams CCX600 sans combiné	2200-49770-019	469165
Téléphone IP OpenSIP CCX600 sans combiné Zoom	2200-49770-025	469166
Téléphone IP OpenSIP CCX700 Zoom	2200-49750-025	469171
Téléphone IP OpenSIP CCX700 sans combiné Zoom	2200-49740-025	469175

Conférenciers mobiles et speakerphones POLY



Poly Sync 20 le SpeakerPhone intelligent personnel

L'enceinte Bluetooth qualité Hi-Fi !

Le son de votre ordinateur portable et de votre smartphone n'est pas satisfaisant, passez en mode professionnel ! Utilisez le haut-parleur de téléphone intelligent Poly Sync 20 USB / Bluetooth® pour passer des appels, faire des conférences téléphoniques remarquables et écouter de la musique partout avec une qualité impressionnante pour respecter les performances des interprètes. Emportez-le partout où vous allez, sa batterie dure des heures, elle peut même servir de powerbank pour charger votre smartphone.

- › Capture la voix via trois microphones.
- › Système Bass Reflex avec double radiateur passif.
- › Jusqu'à 20 heures d'autonomie, avec possibilité de charger un smartphone
- › Système Bass Reflex avec double radiateur passif.
- › Pour ordinateurs via USB et smartphones via Bluetooth®
- › Version Sync 20+ sont livrées avec la clé USB Bluetooth BT600



Réf. 462080

	RÉF. POLY	RÉF.
Sync 20 SY20 USB-A Smart Speakerphone personnel	217038-01	462000
Sync 20 SY20-M USB-A Smart Speakerphone Certifié MS Teams / Zoom	216866-01	462010
Sync 20 SY20 USB-C Smart Speakerphone personnel	216868-01	462020
Sync 20 SY20-M USB-C Smart Speakerphone Certifié MS Teams / Zoom	216870-01	462030
Sync 20+ SY20 USB-A/BT600 Speakerphone + clé Bluetooth	216865-01	462050
Sync 20+ SY20-M USB-A/BT600 Speakerphone+clé BT Certifié MS Teams / Zoom	216867-01	462060
Sync 20+ SY20 USB-C/BT600 Speakerphone + clé Bluetooth	216869-01	462070
Sync 20+ SY20-M USB-C/BT600 Speakerphone+clé BT Certifié MS Teams / Zoom	216871-01	462080
Garantie 3ans Exchange Next Biz Day - Sync 20	4870-86240-NBD	462003

Poly Sync Haut-parleurs intelligents USB/Bluetooth

Vos conversations en Hi-Fi !

Un son d'une qualité professionnelle pour des conférences exceptionnelles où que vous soyez. Sa batterie dure des heures et peut vous permettre de charger votre smartphone.

POLY SYNC 20 : Mobile et personnel - Taille moyenne des salles : 4 m x 4 m

POLY SYNC 40 : Salles de réunion petites / flexibles - Taille moyenne des salles : 5 m x 5 m

POLY SYNC 60 : Salles de conférence petites à moyennes - Taille moyenne des salles : 6 m x 6 m

- › Qualité audio exceptionnelle en transmission avec un ensemble orientable de 3 microphones assurant la réduction de l'écho et du bruit
- › Qualité de réception audio supérieure grâce aux composants Hi-Fi de qualité et au système Bass Reflex équipé de radiateurs passifs assurant une voix plus naturelle
- › Gamme de haut-parleurs faciles à utiliser, avec des interfaces utilisateur identiques et des lancements de réunion sans difficulté



NOUVEAUTÉ
2022

Réf. 466010

Réf. 462000

	RÉF. CONSTRUCTEUR	RÉF.
SYNC 40 SY40 USB Smart Speakerphone personnel	216874-01	464000
SYNC 40 Teams SY40-M USB Smart Speakerphone personnel	216875-01	464010
SYNC 40+ SY40 USB-A/BT600 Speakerphone + clé Bluetooth	218765-01	464050
SYNC 40+ Teams SY40-M USB-A/BT600 Speakerphone+clé Bluetooth	218764-01	464060
Socle de bureau sécurisé pour Sync 40	218429-01	464001
Socle chargeur pour Sync 40	218430-01	464002
SYNC 60 SY60 USB Smart Speakerphone personnel	216872-01	466010
SYNC 60 Teams SY60-MS USB Smart Speakerphone personnel	216873-01	466020

Poly Calisto 5300 le SpeakerPhone sans fil

Bluetooth certifié Teams !

Ce mini conférencier est équipé de microphone 360° et d'un haut parleur amplifié autonome sur 30 h via sa batterie interne. Grâce à son Bluetooth® dernière génération, associez facilement un appel GSM à une discussion Teams pour établir une conférence à plusieurs interlocuteurs.

- › Avec cordon chargeur USB-A ou USB Type-C™
- › Modèles avec clé Bluetooth® 4 LE faible consommation
- › Dimensions compactes : diamètre 108 mm – Épaisseur 31 mm



Réf. 465303



	RÉF. POLY	RÉF.
Calisto 5300 avec cordon USB-A	215441-01	465300
Calisto 5300 Teams avec cordon USB-A	215436-01	465301
Calisto 5300 avec clé Bluetooth USB-A	215496-01	465302
Calisto 5300 Teams avec clé Bluetooth USB-A	215438-01	465303
Calisto 5300 avec cordon USB-C™	215442-01	465305
Calisto 5300 Teams avec cordon USB-C™	215499-01	465306
Calisto 5300 avec clé Bluetooth USB-C™	215437-01	465307
Calisto 5300 Teams avec clé Bluetooth USB-C™	215439-01	465308

Audio-conférenciers de bureau et Huddle Room POLY



Poly Trio C60 Téléphone de conférencier tout système

Multi connectivité IP USB WiFi et Bluetooth !

Le Trio C60 est un terminal vous permettant de mettre en place une conférence téléphonique en quelques instants via votre portable, votre PC ou votre tablette. Extensible facilement avec des microphones optionnels ou évolutif vers la vidéo combiné avec un Studio X30 et X50, il dispose aussi d'une barrière acoustique d'une incroyable efficacité pour ne capter que l'essentiel de votre conversation même dans l'intense activité d'un open space. Mieux encore, lancez et rejoignez des réunions sur simple pression d'un bouton. Le Trio C60 fonctionne bien dans toutes les configurations, offrant des expériences parfaites sur vos plateformes de collaboration préférées Teams, Zoom, Skype, Webex...

- › Élimine intelligemment les bruits non vocaux gênants tout en permettant à votre voix d'être entendue
- › Solution Audio à 360° dans un rayon de 6 mètres extensibles grâce aux solutions vidéo Poly Studio X30 X50
- › Ecran tactile LCD 5"
- › Dimensions : 383 x 334 x 77 mm – 1.3 Kg

	RÉF. POLY	RÉF.
POLY TRIO C60 Teams	2200-86590-019	288619
Conférencier IP PoE USB BT WiFi		
POLY TRIO C60	2200-86630-025	288625
Conférencier IP PoE USB BT WiFi		
Kit extension 2 microphones pour C60	2200-86430-001	288620
Alimentation PoE pour Trio C60	2200-86680-122	288648
Garantie à Vie Exchange Next Biz Day - Trio C60		461031



Réf. 288619

Audio-conférenciers analogiques



+ Idéal pour les petites salles !



+ Avec 7 micros intégrés !



+ Prêt pour la fin du RTC !



+ Extensible avec 2 micros optionnels ! (Réf. 284487)

MODÈLE	Voicestation 300	Soundstation 2	SoundStation DUO	SounStation 2 EX
NB DE PERSONNES	Jusqu'à 5 participants	Jusqu'à 8 participants	4 à 8 participants (micro supplémentaires)	10 à 15 participants (micro supplémentaires)
SUPERFICIE COUVERTE	+/- 25 m ²	+/- 50 m ²	+/- 35 m ²	+/- 50 m ²
CONNEXION	RJ11	RJ11	RJ11 et RJ45 IP	RJ11
FULL DUPLEX	Oui	Oui	Oui	Oui
MICROS INTÉGRÉS	3	7	3 (+ 2 ext. en option : p/n 2200-15855-001)	3 (+ 2 ext. en option Réf. 284487)
RÉF. POLY	2200-17910-107	2200-16000-107	2200-19000-107	
RÉF.	284488	284485	284496	284486

Kit Studio P5

Ajoutez l'image à l'audio !

Webcam USB-A 1080p auto-focus et zoom 4x



Incluse dans chacun des kits



Réf. 463214



Réf. 463324



Réf. 464205



Réf. 462005

	RÉF. CONSTRUCTEUR	RÉF.
Kit Blackwire 3210 USB-A et Webcam Studio P5	2200-87120-025	463214
Kit Blackwire 3325 USB-A et Webcam Studio P5	2200-87130-025	463324
Kit Voyager 4220 UC Bluetooth et Webcam Studio P5	2200-87140-025	464205
Kit Speakerphone SYNC 20 et Webcam Studio P5	2200-87150-025	462005



Service de maintenance CONNECT PLUS pour matériels de visioconférence POLY

Le service de maintenance CONNECT PLUS c'est :

- › Une hotline par mail accessible 5 jours sur 7, de 09h à 18h, heure de Paris (sauf le vendredi : 09h à 17h)
- › Un accès à toutes les mises à jour logicielles Poly.
- › Un remplacement anticipé de votre matériel en J+1, (jour ouvré suivant celui de la validation de la défaillance du matériel).
- › Un accès à la bibliothèque de données et au tracking des tickets sur le portail du Support Poly.
- › Une escalade auprès des services technique Poly en cas de besoin.
- › Une investigation technique pour délimiter les responsabilités matériel / services tiers Cloud**
- › Un service d'une durée d'un an ou trois ans.
- › Un déblocage des fonctions Premium du logiciel de management Poly Lens.



CONNECT



NOUVEAU

	RÉF.
Maintenance Connect Plus 1 an pour Poly Studio USB	293265
Maintenance Connect Plus 3 ans pour Poly Studio USB	293264
Maintenance Connect Plus 1 an pour Poly Studio X30 avec TC8	293290
Maintenance Connect Plus 3 ans pour Poly Studio X30 avec TC8	293293
Maintenance Connect Plus 1 an pour Poly Studio X50 avec TC8	293295
Maintenance Connect Plus 3 ans pour Poly Studio X50 avec TC8	293294
Maintenance Connect Plus 1 an pour Poly Studio X70 avec TC8	293292
Maintenance Connect Plus 3 ans pour Poly Studio X70 avec TC8	293296
Maintenance Connect Plus 1 an pour Kit MTR Poly Focus*	293271
Maintenance Connect Plus 3 ans pour Kit MTR Poly Focus*	293272
Maintenance Connect Plus 1 an pour Kit MTR Poly Medium*	293363
Maintenance Connect Plus 3 ans pour Kit MTR Poly Medium*	293262
Maintenance Connect Plus 1 an pour Kit MTR Poly Large*	293261
Maintenance Connect Plus 3 ans pour Kit MTR Poly Large*	293260

*Les maintenances pour kits MTR englobent celle du PC Poly. **En cas d'identification d'un problème avec le service Teams, ce service ne donnera qu'une information pertinente pour l'ouverture d'un ticket chez Microsoft.

Poly TC8 écran de contrôle tactile 8"

Cet écran tactile 8 pouces sert de contrôleur pour les systèmes Studio X, ainsi que pour le système G7500



Caméra Poly Studio E70

NOUVEAU

Cette caméra révolutionnaire intègre 2 optiques 4K 20 Megapixel avec zoom 10x ePTZ. Associée à la technologie Director AI de Poly, cette caméra permet de réaliser automatiquement des conférences « qualité TV ».

Elle intègre aussi un compteur de participants ainsi qu'un capteur de qualité d'air.

Avec son connecteur USB-C, elle se branche sur les codecs Poly G7500 ainsi qu'en caméra supplémentaire sur les Poly MTR.

Ses caractéristiques la réservent à une utilisation pour des conférences dans des grandes salles, avec de nombreux participants. (env. 20)



	RÉF. CONSTRUCTEUR	RÉF.
Ecran tactile Poly 8" TC8	2200-30760-001	283486

	RÉF. CONSTRUCTEUR	RÉF.
Caméra Poly Studio E70	2200-87090-001	293320

Solutions personnelles et barre vidéo pour Huddle rooms Poly



Poly Studio P21 équipement personnel de visioconférence

Écran « tout en un » 21.5"

- › Caméra 1080p
- › HP stéréo
- › Micro directionnel
- › Chargeur de téléphone à induction
- › LED d'éclairage

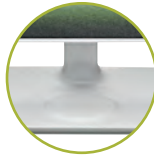

Chargeur induction



Webcam 1080p



	RÉF. CONSTRUCTEUR	RÉF.
Poly Studio P21 écran tout en un	2200-87100-101	293412
Maintenance Connect Plus 3 ans pour Poly Studio P21		293259
Maintenance POLY+ 3ans pour Poly Studio P21	487P-87100-312	293344

Poly studio P15 caméra personnelle

Caméra haut de gamme à poser sur le haut d'un écran. Installation par USB Type-C™ sans drivers en quelques secondes.

- › Capteur 4K avec ePTZ 4x
- › Obturateur mécanique
- › Cadrage automatique de l'image
- › NoiseBlock AI et acoustic Fence
- › Ports USB-A pour dongle casque Bluetooth



Réf. 293413

	RÉF. CONSTRUCTEUR	RÉF.
Poly Studio P15 barre vidéo personnelle	2200-69370-101	293413
Maintenance Connect Plus 3ans pour Poly Studio P15		293258
Maintenance Poly Plus 3ans pour Poly Studio P15	487P-69370-312	293345



Poly Studio USB barre vidéo pour huddle room

Caméra haut de gamme à poser sur une table de salle. Installation par USB sans drivers en quelques secondes.

Le Poly Studio USB devient webcam, micro et haut-parleurs pour votre PC, même sans compte administrateur (un premier paramétrage via compte Admin est nécessaire) et permet ainsi d'utiliser n'importe quelle application de conférence ou de participer par navigateur web

- › Capteur 4K avec ePTZ 5x
- › Cadrage automatique de l'image et suivi de l'orateur
- › NoiseBlock AI et acoustic Fence
- › Possibilité d'un microphone d'extension
- › Portée des haut-parleurs jusqu'à 4m environ
- › Nombre d'écrans supportés : 1
- › Compatible service Cloud : non
- › Passage en mode application cloud dédiée : non
- › Fonctionne directement avec un PC : oui



Réf. 293499

	RÉF. CONSTRUCTEUR	RÉF.
Poly Studio USB barre vidéo pour huddle room	2200-69370-101	293413
Maintenance Connect Plus 3ans pour Poly Studio USB		293264
Maintenance Poly Plus 3ans pour Poly Studio USB	487P-85830-312	293303
Micro supplémentaire	2200-69631-001	293498

Barres vidéo Poly pour salles moyennes à grandes

Les barres vidéos Poly de la gamme Studio X ont amenés un nouveau concept : la solution de visioconférence cloud tout-en-un.

Bénéficiant de l'expérience issue des marques Polycom et Plantronics, la gamme Studio X est le must en matière de qualité audio et vidéo !



Poly Studio X30 avec TC8 barre vidéo pour petites salles de réunions

La Poly Studio X30 est l'entrée de la gamme Studio X. Il est possible d'utiliser le mode Poly Vidéo pour pouvoir utiliser la plupart des services de communication Cloud sans un ordinateur, mais aussi de basculer l'interface de la barre vidéo pour passer en interface native Teams, Zoom, Starleaf et retrouver la même interface que sur un ordinateur. Un mode BYOD via USB est aussi possible. Le Studio X30 se pose sur le châssis d'un écran

- > Capteur 4K avec ePTZ 4x
- > Cadrage automatique de l'image et suivi de l'orateur
- > NoiseBlock AI et acoustic Fence
- > Possibilité d'un microphone d'extension : non
- > Portée des haut-parleurs jusqu'à 4m environ
- > Nombre d'écrans supportés : 1
- > Compatible service Cloud : oui. (Poly Video App H.323 et SIP)
- > Passage en mode application cloud dédiée : oui. Teams, Zoom, Starleaf ...
- > Fonctionne directement avec un PC : oui
- > Partage sans fil de contenus : oui. Micarast, Airplay

	RÉF. CONSTRUCTEUR	RÉF.
Poly Studio X30 avec TC8	2200-86260-101	293495
Kit de table pour X30	2215-86513-001	293419
Support VESA ou mural pour X30	2215-86512-001	293432
Maintenance Connect Plus 3ans pour Poly Studio X30 avec TC8		293293
Maintenance Poly Plus 3ans pour Poly Studio X30 avec TC8	487P-86260-312	293257

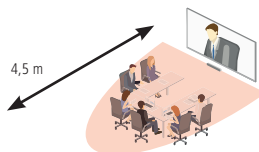

Poly Studio X50 avec TC8 barre vidéo pour salles de réunions moyennes

La Poly Studio X50 est le coeur de la gamme Studio X. On peut y raccorder 2 écrans HDMI tactiles et rajouter un micro déporté supplémentaire. La Studio X50 dispose du mode Poly Vidéo pour pouvoir utiliser la plupart des services de communication Cloud sans un ordinateur, mais aussi de basculer l'interface de la barre vidéo pour passer en interface native Teams, Zoom, Starleaf et ainsi retrouver la même interface que sur un ordinateur. Un mode BYOD via USB est présent. Le Studio X50 se fixe sur un mur.

- > Capteur 4K avec ePTZ 5x
- > Cadrage automatique de l'image et suivi de l'orateur
- > NoiseBlock AI et acoustic Fence
- > Possibilité d'un microphone d'extension : oui
- > Portée des haut-parleurs jusqu'à plus de 7.5m
- > Nombre d'écrans supportés : 2
- > Compatible service Cloud : oui. (Poly Video App H.323 et SIP)
- > Passage en mode application cloud dédiée : oui. Teams, Zoom, Starleaf ...
- > Fonctionne directement avec un PC : oui

	RÉF. CONSTRUCTEUR	RÉF.
Poly Studio X50 avec TC8	2200-86260-101	293496
Support de table pour X50	2215-86538-001	293429
Support VESA pour X50	2215-86418-001	293431
Microphone supplémentaire	2200-69631-001	293498
Maintenance Connect Plus 3ans pour Poly Studio X50 avec TC8	487P-86270-362	293294
Maintenance Poly Plus 3ans pour Poly Studio X50 avec TC8	487P-86270-312	293252

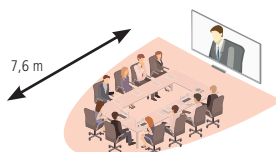

Poly Studio X70 avec TC8 barre vidéo pour salles de réunions moyennes

La barre vidéo Poly Studio X70 est le dernier-né de la gamme Studio X. Elle est spécialement conçue pour les grandes salles avec de nombreux participants grâce à ses deux caméras 4K. La Studio X70 dispose du mode Poly Vidéo pour pouvoir utiliser la plupart des services de communication Cloud sans un ordinateur, mais aussi de basculer l'interface de la barre vidéo pour passer en interface native Zoom, Starleaf... et ainsi retrouver la même interface que sur un ordinateur (Teams à venir) Un mode BYOD via USB est présent. Des caméras supplémentaires USB Poly peuvent se rajouter au X70, ainsi qu'un microphone. Le Studio X70 se fixe sur un mur.

- > Deux capteurs 4K avec ePTZ 7.3x
- > Cadrage automatique de l'image et suivi de l'orateur
- > NoiseBlock AI et acoustic Fence
- > Possibilité d'un microphone d'extension : oui
- > Portée des haut-parleurs jusqu'à plus de 7.5m
- > Nombre d'écrans supportés : 2
- > Compatible service Cloud : oui. (Poly Video App H.323 et SIP)
- > Passage en mode application cloud dédiée : oui. Zoom, Starleaf ...
- > Fonctionne directement avec un PC : oui

	RÉF. CONSTRUCTEUR	RÉF.
Poly Studio X70 avec TC8	2200-86260-101	293315
Support VESA pour X70	2215-87249-001	293286
Microphone supplémentaire	2200-69631-001	293498
Maintenance Connect Plus 3ans pour Poly Studio X70 avec TC8	487P-87300-362	293292
Maintenance Poly Plus 3ans pour Poly Studio X70 avec TC8	487P-87300-312	293256

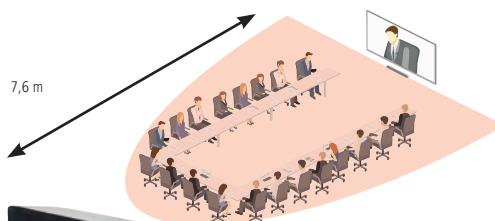

Poly solutions modulaires G7500 et MTR



Les services Poly Plus

Les services Poly évoluent :

Premier et Advantage cèdent leur place à Poly Plus.

Poly Plus propose la presque totalité des prestations de Poly Advantage pour le coût proche d'un Poly Premier.

Qu'est ce que Poly Plus :

- › Mises à jour logicielles
- › Echange anticipé
- › Escalade technique dans le support Poly
- › Accès au centre de support en ligne Poly
- › Accès au support technique 24/7
- › Diagnostic de l'adéquation de la config du réseau local avec le matériel Poly
- › Pré-diagnostic d'une défaillance d'un service Cloud partenaire



Solutions Poly pour Microsoft Teams Room

Poly offre toute une nouvelle gamme de solutions certifiées « Salles Microsoft Teams » grâce à une large gamme de périphériques audio-vidéo USB certifiés Teams. Grâce à la technologie Poly Meeting AI disponible dans chaque caméra proposée, ainsi qu'un système de contrôle tactile, quelle que soit la taille de la salle, les Poly MTR offrent une prestation de grande qualité.

- › MTR kit Focus : ce kit est composé d'un écran tactile Poly GC8 de contrôle et d'une caméra Poly P15.
- › MTR kit Medium : ce kit est composé d'un écran tactile Poly GC8 de contrôle et d'une caméra Poly Studio USB
- › MTR kit Large : ce kit est composé d'un écran tactile Poly GC8 de contrôle et d'une caméra Poly Studio E70

Ces kits se raccordent à une offre de deux ordinateurs (au choix) avec Windows pour Teams Room pré-installé.

NOUVEAU



Réf. 293277



Réf. 293276



Réf. 293275

	RÉF. CONSTRUCTEUR	RÉF.
KIT POLY FOCUS ROOM (P15+GC8) POUR MTR	7230-87700-101	293277
KIT POLY MEDIUM ROOM (STUDIO USB+GC8) POUR MTR	7230-87710-101	293276
KIT POLY LARGE ROOM (E70+GC8) POUR MTR	7230-87720-101	293275
PC LENOVO Core pour kits POLY MTR	7230-87480-101	293278
PC Dell Optiplex 7080 XE pour kits POLY MTR	7230-87630-101	293301

Poly G7500 système modulaire de visioconférence

Le Poly G7500 est conçu pour les salles de réunions de taille moyenne à grande (typiquement de 12 à 20 personnes) nécessitant un système modulaire. Il supporte jusqu'à 2 caméras pouvant être déportées ainsi que le système EagleEye Producer et les caméras EagleEye Director 2.

Il peut gérer jusqu'à 2 écrans tactiles en sortie et recevoir le son de 3 microphones IP (switch intégré). Il bénéficie, comme les autres produits de la gamme Poly, du partage de documents sans fil. Universel, il est compatible tous systèmes via son environnement Poly Video.

Il peut être également paramétré nativement pour certains environnements tels que Teams et Zoom. Livré avec une télécommande, il peut aussi être piloté par l'écran tactile Poly TC8.



	RÉF. POLY	RÉF.
G7500 avec caméra EagleEye Cube	7200-85870-101	293486
G7500 avec caméra EagleEye IV	7200-85740-101	293488
TC8 contrôleur tactile 8"	2200-30760-001	283486
POLY STUDIO E70 caméra pour grandes salles de réunion	2200-87090-001	293320
Poly G7500 avec STUDIO E70 et TC8	7200-87310-101	293338

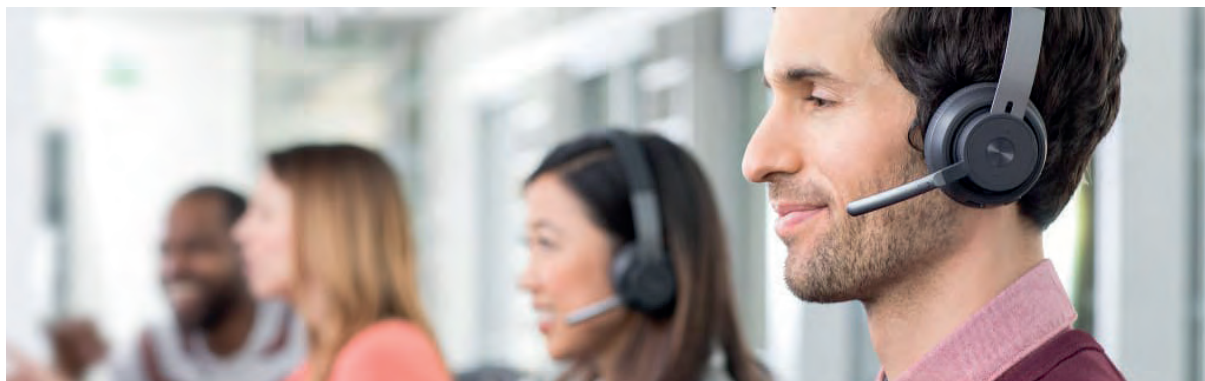

Kits de collaboration vidéo personnelle LOGITECH

Les kits de collaboration vidéo personnelle Logitech® permettent aux équipes dispersées de rester engagées et synchronisées où qu'elles travaillent. Chaque kit est doté d'un casque Zone et d'une webcam professionnelle (selon votre choix) et offre un son de qualité studio et une vidéo réaliste pour une collaboration optimale et une productivité à toute épreuve.

Kit de collaboration vidéo personnelle pro

CASQUE LOGITECH ZONE WIRELESS

Conçu pour discuter, écouter de la musique ou se concentrer au calme dans un espace de travail bruyant. Microphone doté de la fonction sourdine flip-up et charge sans fil Qi. Barre vidéo tout en un d'excellence pour les petites salles, en graphite ou en blanc

- › Bluetooth®, récepteur USB-A, adaptateur USB-C™
- › Micro(s) antiparasite : Oui (deux micros MEMS)
- › Commandes placées sur l'oreillette

WEBCAM LOGITECH BRIO

- › Résolution/IPS : 4K Ultra HD 2160p/30 ips, Full HD 1080p/30 ou 60 ips HD 720p/30, 60 ou 90 ips
- › Résolution du capteur : 4 096 x 2 160
- › Champ de vision (diagonal) : 65°, 78° et 90°
- › Zoom numérique (Full HD) : 5x
- › Correction automatique de l'éclairage : RightLight™ 3 avec HDR



RÉF. LOGITECH

RÉF.

Kit BRIO + ZONE WIRELESS

991-000309

770895

Kit de collaboration vidéo personnelle wired

CASQUE LOGITECH ZONE WIRED

Conçu pour discuter, écouter de la musique ou se concentrer au calme dans un Casque USB conçu avec des transducteurs audio premium et une technologie de micro antiparasite avancée, idéal pour les espaces de travail bruyants.

- › Connecteur USB-C avec adaptateur USB-A
- › Micro(s) antiparasite : Oui (deux micros ECM: un unidirectionnel et un omnidirectionnel)
- › Commandes intégrées

WEBCAM LOGITECH C925e

- › Résolution/IPS : Full HD 1080p/30 ips, HD 720p/30 ips
- › Résolution du capteur : 1 920 x 1 080
- › Champ de vision (diagonal) : 78°
- › Zoom numérique (Full HD) : 1,2x
- › Correction automatique de l'éclairage : RightLight™ 2



RÉF. LOGITECH

RÉF.

Kit C925e + ZONE WIRED

991-000341

772863

Solutions de visioconférence pour salle LOGITECH

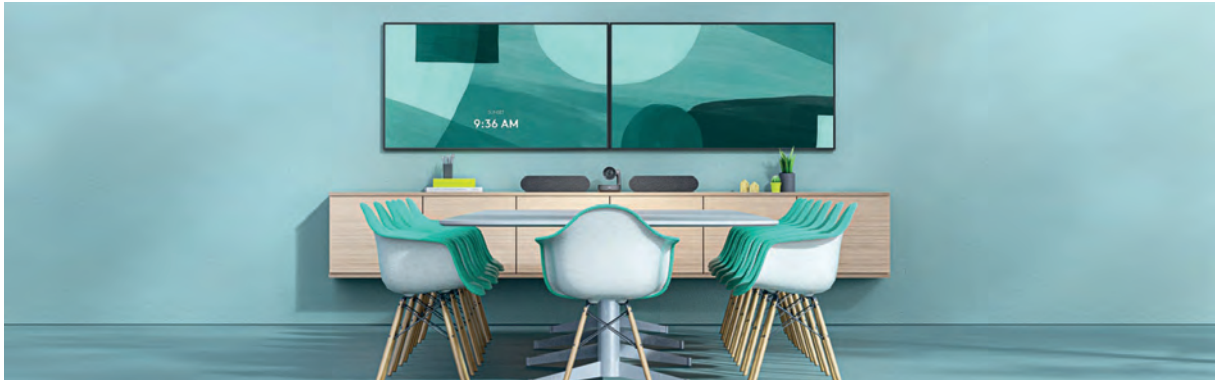
Les solutions pour salle Logitech comprennent tout le nécessaire pour équiper des salles de réunion de toute taille : une caméra ConferenceCam Logitech Ultra-HD avec inclinaison et panoramique motorisés, des technologies RightSense™ comme le cadrage automatique, une plateforme informatique préconfigurée avec logiciel et le contrôleur tactile Logitech Tap. Optez pour une configuration USB avec un mini PC ou un système Meet Compute ou choisissez une configuration en mode appareil qui vous permettra de vous passer d'un ordinateur dédié.

Grâce à ses composants premium, à ses options de fixation flexibles et à la gestion centralisée des appareils avec Logitech Sync, les solutions pour salle Logitech sont faciles à déployer dans l'ensemble de vos locaux.



Logitech Rally Bar Mini pour les petites salles de réunions

La configuration pour petite salle avec Logitech Rally Bar Mini1 offre une qualité audio et vidéo supérieure dans un système tout en un compact. Les options de câblage soigné et de montage flexible permettent un déploiement à l'échelle en toute confiance.

- › Barre vidéo tout en un d'excellence pour les petites salles, en graphite ou en blanc
- › Le panoramique et l'inclinaison mécaniques couvrent un angle de 160° dans la largeur sur 110° dans la hauteur.
- › Les haut-parleurs à faible distorsion offrent un son d'une clarté exceptionnelle
- › AI Viewfinder pour le compte des participants et le cadrage automatique RightSight™ améliorés
- › Ajoutez jusqu'à deux modules de micro Rally pour étendre la couverture audio
- › Mode appareil intégré



RÉF. LOGITECH
960-001339

RÉF.
772049



Logitech Rally Bar pour les moyennes salles de réunions

Faites l'expérience d'une optique exceptionnelle et d'un son riche et ample grâce à la configuration pour salle moyenne avec Logitech Rally Bar2, la barre vidéo tout en un conçue spécialement pour les salles de taille moyenne. Vous pouvez effectuer un montage soigné sur l'écran ou la poser sur une crédence.

- › Barre vidéo tout en un pour les salles de taille moyenne, en graphite ou en blanc
- › Qualité d'image sans perte avec zoom optique jusqu'à 5X et zoom numérique jusqu'à 15X
- › Grands haut-parleurs à faible distorsion pour un son riche et ample
- › AI Viewfinder pour le compte des participants et le cadrage automatique RightSight améliorés
- › Ajoutez jusqu'à trois modules de micro Rally pour étendre la couverture audio
- › Mode appareil intégré



RÉF. LOGITECH
960-001311

RÉF.
771734



Logitech Rally Plus pour les grandes salles de réunions

Composée du système de caméra de conférence Rally Plus extensible, la configuration pour grande salle associe gestion simple et couverture exceptionnelle dans un large éventail de tailles et de dispositions de salle.

- › Barre vidéo tout en un d'excellence pour les petites salles, en graphite ou en blanc
- › Le panoramique et l'inclinaison mécaniques couvrent un angle de 160° dans la largeur sur 110° dans la hauteur.
- › Les haut-parleurs à faible distorsion offrent un son d'une clarté exceptionnelle
- › AI Viewfinder pour le compte des participants et le cadrage automatique RightSight™ améliorés
- › Ajoutez jusqu'à deux modules de micro Rally pour étendre la couverture audio
- › Mode appareil intégré



RÉF. LOGITECH
960-001224

RÉF.
766444

Caméra pour tableau blanc LOGITECH



Partagez facilement des tableaux blancs lors de réunions vidéo grâce à Logitech Scribe, une caméra pour tableau blanc reposant sur l'IA et compatible avec les salles Microsoft Teams® et Zoom Rooms™ ainsi qu'avec d'autres services de visioconférence de premier plan.



COMPATIBLE AVEC TOUS LES TABLEAUX BLANCS



UNE PRESSION POUR PARTAGER



DES VUES PARFAITES, À DISTANCE OU SUR PLACE

LOGITECH SCRIBE

Caméra pour tableau blanc pour les salles de visioconférence !

Conçu pour le partage de tableaux blancs dans un environnement de travail moderne, Logitech Scribe diffuse le contenu de tableaux blancs dans le cadre de réunions vidéo, et ce avec une incroyable clarté. Désormais, même les participants à distance participent activement à la réunion.

Grâce à un montage mural propre et à une gestion optimale des câbles, Scribe s'installe de façon discrète sans gêner la collaboration. Outre la caméra pour tableau blanc, Scribe comprend un bouton « Share » pour le partage sans fil, des composants de montage, un boîtier d'alimentation ainsi que des câbles optimisés pour un déploiement facile.

- › Résolution de sortie : 1080p à 15 images/seconde
- › IA intégrée : diffusion d'un flux d'images reposant sur l'IA lors de réunions vidéo

NOUVEAU



LOGITECH SCRIBE RÉF. LOGITECH 960-001332 RÉF. 771940



Les connecteurs RJ :

TYPE DE CONNECTEUR	RJ9	RJ11	RJ12	RJ45
APPLICATION	Combinés téléphoniques	ADSL	Cordons de ligne téléphonique	Réseau informatique
NOMBRE DE CONTACTS	4	4	6	8
NOMBRE D'EMPLACEMENTS	4	6	6	8

Cordon téléphonique RJ11 vers RJ45

- › Type de câble : méplat
- › Câblage : 2/3 – 3/4 – 4/5 – 5/6
- › Couleur : noir ou blanc

SCHÉMA DE CÂBLAGE

RJ11	RJ45
2	3
3	4
4	5
5	6

Réf. 911740

Réf. 911735

LONGUEUR	COULEUR	RÉF.
Cordon RJ11 vers RJ45	Noir	911735
Cordon RJ11 vers RJ45	Blanc	911740
Cordon RJ11 vers RJ45	Noir	911736
Cordon RJ11 vers RJ45	Blanc	911743
Cordon RJ11 vers RJ45	Noir	911737
Cordon RJ11 vers RJ45	Blanc	911745
Cordon RJ11 vers RJ45	Noir	911738
Cordon RJ11 vers RJ45	Blanc	911746
Cordon RJ11 vers RJ45	Noir	911739
Cordon RJ11 vers RJ45	Blanc	911747
Cordon RJ11 vers RJ45	Noir	911734
Cordon RJ11 vers RJ45	Blanc	911748

Cordon téléphonique RJ11 vers RJ45

Raccordez votre téléphone à votre prise murale RJ45 !

- › Type de câble : méplat
- › Câblage : 2/7 – 3/4 – 4/5 – 5/8
- › Couleur : noir

SCHÉMA DE CÂBLAGE

RJ11	RJ45
2	7
3	4
4	5
5	8



LONGUEUR	COULEUR	RÉF.
Cordon RJ11 vers RJ45	Noir	284998
Cordon RJ11 vers RJ45	Noir	284999
Cordon RJ11 vers RJ45	Noir	285000
Cordon RJ11 vers RJ45	Noir	285010
Cordon RJ11 vers RJ45	Noir	285011

Cordon téléphonique

Toutes les longueurs !

- › Type de câble : méplat
- › Câblage : droit point à point
- › Couleur : noir ou ivoire

SCHÉMA DE CÂBLAGE

RJ45	RJ45
1	1
2	2
3	3
4	4
5	5
6	6
7	7
8	8



Réf. 933800
RJ45

SCHÉMA DE CÂBLAGE

RJ12	RJ12
1	1
2	2
3	3
4	4
5	5
6	6



Réf. 935600
RJ12

SCHÉMA DE CÂBLAGE

RJ11	RJ11
1	NON CONNECTÉ
2	2
3	3
4	4
5	5
6	NON CONNECTÉ



Réf. 288100
RJ11

LONGUEUR	COULEUR	RÉF.
Cordon RJ11 vers RJ11	Ivoire	933401
Cordon RJ11 vers RJ11	Noir	288100
Cordon RJ11 vers RJ11	Noir	288120
Cordon RJ11 vers RJ11	Ivoire	935400
Cordon RJ11 vers RJ11	Noir	288140
Cordon RJ11 vers RJ11	Ivoire	925400
Cordon RJ11 vers RJ11	Noir	288200
Cordon RJ12 vers RJ12	Ivoire	935600
Cordon RJ12 vers RJ12	Ivoire	925600
Cordon RJ45 vers RJ45	Ivoire	933800
Cordon RJ45 vers RJ45	Ivoire	935800
Cordon RJ45 vers RJ45	Ivoire	925800

Cordon téléphonique RJ9 vers RJ9

Spécial combiné téléphonique !

- › Type de câble : méplat spiralé
- › Longueur câble détendu : environ 0,30 m
- › Couleur : noir ou ivoire

SCHÉMA DE CÂBLAGE

RJ9	RJ9
1	4
2	3
3	2
4	1



Réf. 936650

LONGUEUR	COULEUR	RÉF.
Cordon RJ9 vers RJ9	Ivoire	288000
Cordon RJ9 vers RJ9	Noir	936650

Cordons téléphoniques et accessoires

PENSEZ-Y

Retrouvez notre gamme d'outillage

Pages : 243 à 253

Connecteur RJ à sertir

Réalisez vos propres cordons téléphoniques !

- › Compatibilité : câble méplat
- › Blindage : non blindé ou blindé
- › Contacts dorés
- › Conditionnement : 10 ou 50 pièces



Réf. 920460
RJ45 blindé



Réf. 920630
RJ12



Réf. 920441
RJ9



Réf. 920430
RJ11

	QUANTITÉ	BLINDAGE	RÉF.
Connecteur RJ9	10	UTP	920441
Connecteur RJ11	10	UTP	920430
Connecteur RJ11	50	UTP	920420
Connecteur RJ12	10	UTP	920630
Connecteur RJ12	50	UTP	920620
Connecteur RJ45	10	UTP	920450
Connecteur RJ45	10	STP	920460

Câble méplat

Prêt à être monté !

Convient aux équipements analogiques tels que téléphone, fax, modem, ADSL, VDSL et numériques tel que RNIS.

- › Conducteur : cuivre
- › AWG : 30 / 7 brins
- › Gaine : PVC méplat à 4, 6 ou 8 conducteurs
- › Conditionnement : rouleau de 100 m
- › Compatibilité : connecteurs RJ9, RJ11, RJ12 et RJ45



Réf. 610411



4 C



Réf. 610601



6 C



Réf. 610811



8 C

	TYPE	COULEUR	RÉF.
Câble méplat	4 C	Noir	610401
Câble méplat	4 C	Ivoire	610411
Câble méplat	6 C	Noir	610601
Câble méplat	6 C	Ivoire	610611
Câble méplat	8 C	Noir	610801
Câble méplat	8 C	Ivoire	610811

Pince à sertir



Réf. 812035



Réf. 812036



Réf. 812037

	LOQUET DE VERROUILLAGE	RJ9	RJ11	RJ12	RJ45	RJ50	RÉF.
Pince RJ11 / RJ12 / RJ45 usage occasionnel	-	-	✓	✓	✓	-	812033
Pince RJ11 / RJ12 / RJ45 usage occasionnel	✓	-	✓	✓	✓	-	812034
Pince RJ9 / RJ11 / RJ12 / RJ45 usage intensif	✓	✓	✓	✓	✓	-	812035
Pince RJ11 / RJ12 / RJ45 usage intensif	✓	-	✓	✓	✓	-	812036
Pince RJ9 / RJ11 / RJ12 / RJ45 / RJ50 usage intensif	✓	✓	✓	✓	✓	✓	812037

Cordon ADSL 2+

Optimisez votre liaison ADSL !

- › Type de câble : 2 paires torsadées
- › Câblage : droit point à point
- › Couleur : blanc



SCHEMA DE CÂBLAGE

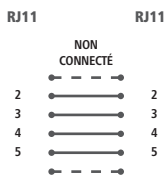

	LONGUEUR	COULEUR	RÉF.
Cordon ADSL	5,0 m	Blanc	282031
Cordon ADSL	10,0 m	Blanc	282041
Cordon ADSL	20,0 m	Blanc	282061

Rallonge téléphonique

Augmentez la distance !

Convient aux équipements analogiques tels que téléphone, fax, modem.

- › Type de câble : méplat
- › Câblage : joncteur téléphonique en T à 6 contacts



	LONGUEUR	RÉF.
Rallonge téléphonique	5,0 m	936601
Rallonge téléphonique	10,0 m	936610

Panneau de brassage téléphonique

Optimisez votre câblage téléphonique !

- › Nombre de ports : 25, 50 ou 60 ports RJ45
- › Catégorie : CAT. 3
- › Format : rackable 19"
- › Hauteur : 1U
- › Câblage : droit point à point paires 4-5 et 3-6
- › Raccordement : connecteurs bloc 110 / Krone

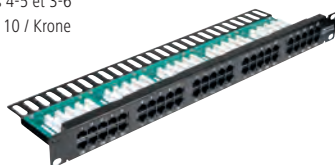

Réf. 257295



**Connecteurs auto dénudants !
Simple, net et précis**

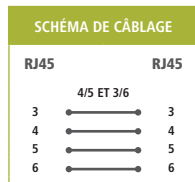

	HAUTEUR	CAT.	PORTS	RÉF.
Panneau de brassage téléphonique	1U	CAT. 3	25	257296
Panneau de brassage téléphonique	1U	CAT. 3	50	257295
Panneau de brassage téléphonique	1U	CAT. 3	60	257294

Cordon patch téléphonique 2 paires

Convient pour un câblage 2 lignes téléphoniques.

- › Type de cordon : 2 paires torsadées non blindées
- › Câblage : paires 4-5 et 7-8, ou 4-5 et 3-6 (voir tableau)
- › Conducteur : cuivre
- › Gaine : PVC
- › Couleur : gris

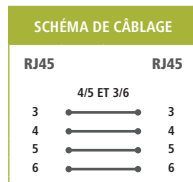
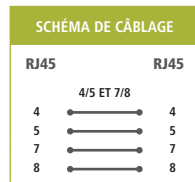

	CÂBLAGE	LONGUEUR	RÉF.
Cordon patch téléphonique 2 paires	4-5 et 7-8	1,0 m	928826
Cordon patch téléphonique 2 paires	4-5 et 7-8	2,0 m	928827
Cordon patch téléphonique 2 paires	4-5 et 7-8	3,0 m	928828
Cordon patch téléphonique 2 paires	4-5 et 7-8	5,0 m	928829
Cordon patch téléphonique 2 paires	4-5 et 3-6	1,0 m	928830
Cordon patch téléphonique 2 paires	4-5 et 3-6	2,0 m	928831
Cordon patch téléphonique 2 paires	4-5 et 3-6	3,0 m	928832

Cordon patch téléphonique 2 paires à repérage lumineux

Convient pour un câblage 2 lignes téléphoniques !

- › Type de cordon : 2 paires torsadées non blindées
- › Câblage : paires 4-5 et 3-6
- › Conducteur : cuivre
- › Gaine : PVC
- › Couleur : noire



Réf. 844990



Réf. 845021

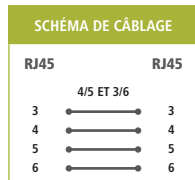

	LONGUEUR	RÉF.
Cordon patch téléphonique 2 paires	2,1 m	844990
Cordon patch téléphonique 2 paires	3,1 m	844991
ACCESSOIRES		
Injecteur de lumière avec chargeur - rouge		845021
Injecteur de lumière avec chargeur - blanc		845020
Injecteur de lumière avec chargeur - vert		845022

Cordon patch téléphonique 1 paire

Convient pour un câblage 1 ligne téléphonique.

- › Type de cordon : 1 paire torsadée non blindée
- › Câblage : paire 4-5
- › Conducteur : cuivre
- › Gaine : PVC



Réf. 928840

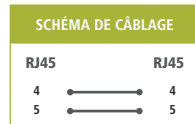

	LONGUEUR	COULEUR	RÉF.
Cordon patch téléphonique 1 paire	0,5 m	Bleu	928840
Cordon patch téléphonique 1 paire	1,0 m	Bleu	928820
Cordon patch téléphonique 1 paire	2,0 m	Bleu	928821
Cordon patch téléphonique 1 paire	3,0 m	Bleu	928822
Cordon patch téléphonique 1 paire	5,0 m	Bleu	928823
Cordon patch téléphonique 1 paire	10,0 m	Bleu	928824
Cordon patch téléphonique 1 paire	0,5 m	Gris	928841
Cordon patch téléphonique 1 paire	1,0 m	Gris	928835
Cordon patch téléphonique 1 paire	2,0 m	Gris	928836
Cordon patch téléphonique 1 paire	3,0 m	Gris	928837
Cordon patch téléphonique 1 paire	5,0 m	Gris	928838
Cordon patch téléphonique 1 paire	10,0 m	Gris	928839

Adaptateur anti-enroulement

Spécial combiné téléphonique !

Évite l'enroulement du cordon téléphonique.

- › Compatibilité : RJ9
- › Faible encombrement



Réf. 280101



Réf. 280102

	RÉF.
Adaptateur monobloc	280101
Adaptateur avec cordon de 3 cm	280102

Cordon rétractable RJ45

- › Câblage : droit point à point, paires non torsadées
- › Fréquence : 100 MHz
- › Impédance : 100 Ω
- › Conducteur : cuivre
- › Gaine : PVC
- › Longueur : 1,50 m
- › Livré en sachet individuel



LONGUEUR	RÉF.
1,50 m	812932

Jarretière téléphonique

- › Conducteur : cuivre 5/10e
- › Couleur : paire blanc / rouge (Réf. 925900) paire blanc / bleu (Réf. 925901)
- › Gaine : PVC
- › Conditionnement : touret de 100 m



LONGUEUR	COULEUR	RÉF.
100 m	Blanc / Rouge	925900
100 m	Blanc / Bleu	925901

Prise gigogne filtre ADSL T vers RJ11

Internet et téléphone sur la même ligne !

Permet de séparer le signal téléphonique vocal et numérique ADSL (à utiliser avec un modem ADSL ou un routeur modem ADSL).

- › Entrée ligne : T mâle
- › Sortie téléphone : T femelle
- › Sortie modem ADSL : RJ11 femelle
- › Compatible ADSL / ADSL2+



Prise gigogne filtre ADSL

RÉF.
280360

Prise gigogne filtre VDSL T vers RJ11

Spécial VDSL !

Permet de séparer le signal téléphonique vocal et numérique VDSL (à utiliser avec un modem VDSL ou un routeur modem VDSL).

- › Entrée ligne : T mâle
- › Sortie téléphone : T femelle
- › Sortie modem VDSL : RJ11 femelle
- › Compatible VDSL / VDSL2



Prise gigogne filtre VDSL

RÉF.
280365

Boîtier filtre ADSL RJ45 vers RJ11

Séparez le signal téléphonique du signal ADSL !

Spécialement conçu pour les installations avec prises murales RJ45.

- › Entrée ligne : RJ45 mâle
- › Sortie téléphone : RJ11 femelle
- › Sortie modem ADSL : RJ11 femelle
- › Compatible ADSL / ADSL2+



Filtre ADSL RJ45 vers RJ11

RÉF.
280390

Boîtier filtre ADSL maître

Connectez plus de 3 téléphones sur une même prise ADSL !

Boîtier à installer en entrée de ligne téléphonique pour séparer le signal RTC du signal ADSL afin de pouvoir dépasser la limite de 3 filtres ADSL standards sur une même ligne.

- › Entrée ligne : RJ11 femelle
- › Sortie téléphone : RJ11 femelle
- › Sortie modem ADSL : RJ45 femelle
- › Compatible ADSL / ADSL2+

Ligne
Modem ADSL
Téléphone RTCTéléphone RTC
Modem ADSL
Ligne

Filtre ADSL maître

RÉF.
280370

Conjoncteur gigogne T vers RJ

Le standard à prix éco !

- › Entrée : T mâle
- › Sortie : T femelle et RJ11 femelle (Réf. 911910)
- › Sortie : T femelle et RJ45 femelle (Réf. 911911)



Réf. 911911

RÉF.
911910
911911

Cordon joncteur gigogne T vers RJ11

- › Entrée : T mâle
- › Sortie : T femelle et RJ11 mâle
- › Cordon : méplat de 3,0 m

RÉF.
936501

Conjoncteur gigogne T vers vis

- › Entrée : T mâle
- › Sortie : T femelle et bornier à 8 contacts

RÉF.
936597

Adaptateur joncteur T vers RJ45

Raccordez votre téléphone à une prise RJ45 !

- › Entrée : RJ45 mâle (paire 4-5)
- › Sortie : T femelle
- › Cordon : 20 cm

RÉF.
911730

Prise murale joncteur T

Simple et économique !

- › Entrée : 6 broches à vis, jusqu'à 3 paires
- › Sortie : T femelle
- › Dimensions : 65 x 65 x 27 mm

RÉF.
936592

Plastron Mosaic™ téléphone

- › Nombre de contacts : joncteur à 8 plots
- › Raccordement : bornier à vis
- › Compatibilité : joncteur mâle 6 ou 8 plots

RÉF.
753259

legrand®

Consultez-nous

Adaptateur de plug RJ

Pour en finir avec les connecteurs RJ incompatibles !

Permet d'enfiler des connecteurs RJ plus petits dans des prises RJ plus larges : un cordon RJ9 pourra s'utiliser sur une prise RJ11 ou RJ12 et un cordon RJ11 ou RJ12 dans une prise RJ45. L'adaptateur s'insère simplement dans la prise à adapter et la languette des connecteurs conserve ses propriétés. Les 2 adaptateurs sont empilables pour enficher un cordon RJ9 dans une prise RJ45.

- Adaptateur RJ9 (4P4C) vers RJ11 / RJ12 (6P6C) : Réf. 920442
- Adaptateur RJ11 / RJ12 (6P6C) vers RJ45 (8P8C) : Réf. 920443
- Adaptateurs empilables
- Matière : ABS
- Conditionnement : 10 pièces



	QUANTITÉ	RÉF.
Adaptateur RJ9 vers RJ11/RJ12	10	920442
Adaptateur RJ11/RJ12 vers RJ45	10	920443

Doubleur de prise RJ45

- 1 x RJ45 mâle vers 2 x RJ45 femelle
- Blindage : blindé ou non blindé
- Câblage : droit point à point
- Cordon : 10 cm
- Fixation : par vis



Réf. 252470

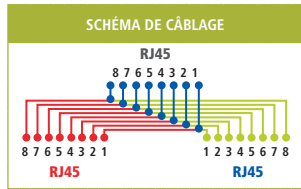

	BLINDAGE	RÉF.
Doubleur de prise RJ45 F / M / F	UTP	252470
Doubleur de prise RJ45 F / M / F	STP	252471

Doubleur de prise RJ45 ou RJ12

Raccordez 2 postes téléphoniques sur 1 ligne !

- Au choix : 1 x RJ12 femelle, vers 2 x RJ12 femelle
1 x RJ45 femelle, vers 2 x RJ45 femelle
- Câblage : droit point à point

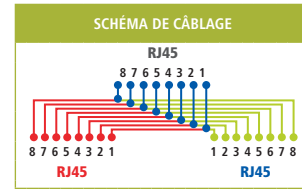

Réf. 252010

	TYPE	RJ	RÉF.
Doubleur de prise	F / F / F	RJ12	252010
Doubleur de prise	F / F / F	RJ45	252020

Eclateur de ports RJ45

1 prise réseau + 1 prise téléphone sur 1 prise murale RJ45 !

- 1 x RJ45 mâle vers 2 x RJ45 femelle
- 1 prise RJ45 réseau câblée 1-2 et 3-6
- 1 prise RJ45 téléphone câblée 4-5 et 3-6
- Blindage : blindé ou non blindé
- Cordon : 10 cm
- Fixation : par vis
- S'utilise par 2

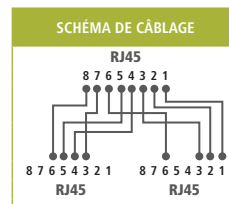

Réf. 901852

	BLINDAGE	RÉF.
Eclateur de ports RJ45	UTP	901851
Eclateur de ports RJ45	STP	901852

Répartiteur téléphonique

Multipliez par 2 ou 4 votre installation téléphonique !

Permet de raccorder 2 ou 4 postes téléphoniques sur une seule prise murale RJ45.

- Câblage : sorties RJ45 femelles câblées 4-5
- Cordon : RJ45 mâle CAT. 5e, en 2 ou 4 paires
- Repérage des sorties par étiquette



Réf. 911777

	TYPE	RÉF.
Dédoubleur bretelle RJ45	2 voies	911777
Harmonica RJ45	4 voies	280490



Réf. 280490

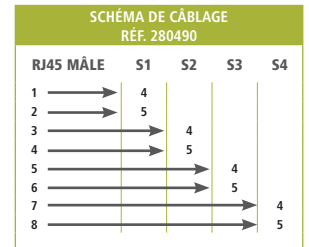
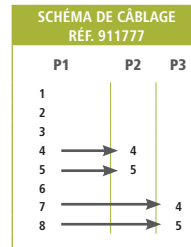

Coupleur RJ

Idéal pour prolonger vos cordons RJ !

Convient aux applications réseau UTP ou téléphonie.

- Câblage : droit point à point

Réf. 902801



Réf. 902601



	TYPE	RJ	RÉF.
Coupleur	F / F	RJ11	252040
Coupleur	F / F	RJ12	902601
Coupleur	F / F	RJ45	902801

Boîtier mural 1 port RJ45

Le plus économique !

- Entrée : bornier à 6 contacts personnalisables
- Sortie : RJ45 femelle



**Borniers vis
Pour un confort d'installation**



	RJ	RÉF.
Boîtier mural 1 port	RJ45	270020

Solutions mobilité, serveur et PC

Intégration serveur et PC	319
Périphériques PC et accessoires bureautiques	341
Mobilité	389
Consommables	405

Antivol combo
clé + code
Réf. 915025
Page 387

Boucle extension
antivol
Réf. 915005
Page 387

Intégration serveur et PC

Boîtiers serveurs 1U et 2U	320
Boîtiers serveurs 3U et 4U	321
Boîtiers tour PC	322
Backplanes et racks pour SSD 2,5"	323
Adaptateurs disque SSD M.2 et mSATA	324
Backplanes, racks amovibles ICYDOCK	325
Connectique d'intégration PC et serveurs - SATA	326
Connectique d'intégration PC et serveurs - SATA / SAS / USB	327
Connectique d'intégration PC et serveurs - IDE et alimentations	328
Connectique d'intégration PC et serveurs - Alimentations	329
Équerres slot et vis	330
Refroidissement et ventilateurs de rechange	331
Rasperry et barrettes mémoire	332
Copieurs et duplicateurs d'unités de stockage	333
Cartes contrôleur SATA et USB	334
Cartes ports série RS-232 et ports LPT parallèles	335
Cartes graphiques externes USB et audio USB	336
Adaptateurs et Stations d'accueil pour disques et SSD	337
SSD et disques durs professionnels	338
Boîtiers externes 2,5" et SSD SATA	339
Boîtiers pour SSD NVMe et disques durs 3,5"	340



**Socle Aluminium
pour PC portable**
Réf. 903416
Page 395

**Docking station
USB-C**
Réf. 040897
Page 394

Boîtiers serveurs 1U et 2U

BOÎTIERS SERVEURS RACKABLES 19" 1U ET 2U



Dexlan

Dexlan

PLUS PRODUIT	Format 1U pour un encombrement réduit !	Economique et complet !	Façade amovible à verrouillage !
HAUTEUR	1U	2U	2U
PROFONDEUR	250 mm	380 mm	551 mm
FORMAT	Mini ITX (170 x 170 mm)	MicroATX (243 x 243 mm) Mini-ITX (170 x 170 mm)	ATX (304 x 243 mm) MicroATX (243 x 243 mm)
NOMBRE DE SLOTS PCI / PCIE	1 (riser card non fourni) - prof. max : 220 mm	x 4 Low Profile - prof. max : 170 mm	x 7 Low Profile - prof. max : 260 mm
FORMAT D'ALIMENTATION	Flex ATX (prof max 150 mm) (Réf. 801418)	ATX à ventilation arrière (prof max 180 mm) (Réf. 801420)	ATX à ventilation arrière (prof max 180 mm) (Réf. 801420)
PORTS USB	2 x USB 2.0 (en façade)	2 x USB 2.0 (en façade)	2 x USB 2.0 (en façade)
EMPLACEMENTS 5,25" VISIBLES	-	x 2	x 2
EMPLACEMENTS 3,5" VISIBLES	-	-	x 1
EMPLACEMENTS 3,5" INVISIBLES	x 1 *(2 x 2,5" ou 1 x 3,5")	x 2	x 4
EMPLACEMENTS 2,5"	x 2 *(2 x 2,5" ou 1 x 3,5")	-	-
EMPLACEMENTS POUR VENTILATEUR(S) ARRIÈRE	-	-	1 x 60 mm
QUANTITÉ DE VENTILATEUR(S) ARRIÈRE FOURNIS	-	-	1 x 60 x 25 mm
EMPLACEMENTS POUR VENTILATEUR(S) EN FAÇADE	2 x 40 mm	2 x 80 mm + filtre	-
QUANTITÉ DE VENTILATEUR(S) EN FAÇADE FOURNIS	2 x 40 x 20 mm	2 x 80 x 20 mm	-
EMPLACEMENTS POUR VENTILATEUR(S) INTERNES	-	-	3 x 80 mm
QUANTITÉ DE VENTILATEUR(S) INTERNES FOURNIS	-	-	2 x 80 x 25 mm
REMARQUES	SLOT PCI non disponible avec HDD 3,5" Plastrons pour ports I/O carte mère en option (Réf. 736683)	La profondeur de l'alimentation fait varier la profondeur des baies 5,25". Idem pour les cartes Low Profile avec la baie 3,5"	Ventilateurs haut de gamme à roulement à billes
	RÉF. 736682	RÉF. 736695	RÉF. 736690

ACCESSOIRES POUR BOÎTIERS SERVEURS RACKABLES 19"

Carte riser pour boîtier serveur 1U et 2U

S'utilise pour connecter une carte PCI-E 16x / 32x dans un boîtier Low Profile.

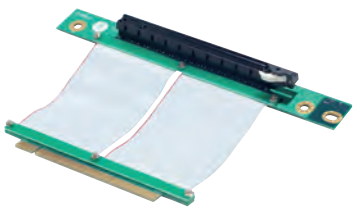

RÉF. **736668**

Rail de fixation pour boîtiers serveurs 19"

Vendu par paire.



Réf. **736685**

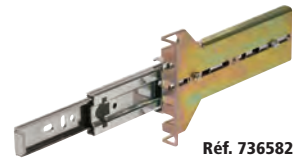

Réf. **736582**

RÉF.	COMPATIBILITÉ						
	CHÂSSIS RÉF. 736695	CHÂSSIS RÉF. 736690	CHÂSSIS RÉF. 736710	CHÂSSIS RÉF. 736700	CHÂSSIS RÉF. 736505	CHÂSSIS RÉF. 736507	CHÂSSIS RÉF. 736579
736685	-	-	-	-	-	-	-
736589	✓	✓	✓	✓	✓	✓	✓
736582	-	-	-	-	✓	-	-

ALIMENTATIONS POUR BOÎTIERS SERVEURS ET BOÎTIERS PC



Dexlan

+ 350 W nominal réel !

ADVANCE

480 W Max

+ Puissance stable et continue !

ADVANCE

480 W Max

MODÈLE	PUISSANCE	VENTILATEUR	ALIM. SATA	ALIM. IDE	ALIM. FDD	ALIM. CM	ALIM. CPU	ALIM. PCIE	DIMENSIONS	RÉF.	
A	-	2 x 500 W	2 x 40 mm	8	4	1	ATX 20+4	1 x P8 + 2 x P4	2 x 6+2 x 6+2	174 x 150 x 86	801414
B	SP-350A8	350W (480 W max)	1 x 80 mm	3	2	1	AXT 20+4	P8 (2x4)	1x 6.2	150 x 141 x 85 mm	801408
C	SP-350A12	350W (480 W max)	1 x 120 mm	3	2	1	AXT 20+4	P8 (2x4)	1x 6+2	150 x 141 x 85 mm	801409

Boîtiers serveurs 3U et 4U

BOÎTIERS SERVEURS RACKABLES 19" 3U ET 4U



Dexlan



Dexlan



PLUS PRODUIT	Spécialement conçu pour les coffrets !	Pour les hautes performances !	4U et faible encombrement !
HAUTEUR	3U	3U	4U
PROFONDEUR	300 mm	380 mm	380 mm
FORMAT	ATX (304 x 243 mm) MicroATX (243 x 243 mm) Mini-ITX (170 x 170 mm)	ATX (304 x 243 mm) MicroATX (243 x 243 mm) Mini-ITX (170 x 170 mm)	ATX (304 x 243 mm) MicroATX (243 x 243 mm) Mini-ITX (170 x 170 mm)
NOMBRE DE SLOTS PCI / PCIE	x 4 - prof max : 160 mm	x 4 - prof max : 330 mm	x 7
FORMAT D'ALIMENTATION	ATX (prof max 140 mm)	ATX (prof max 180 mm)	ATX (prof max 200 mm)
PORTS USB	2 x USB 2.0 (en façade)	2 x USB 2.0 (en façade)	
EMPLACEMENTS 5,25" VISIBLES	x 1	x 3	x 3
EMPLACEMENTS 3,5" VISIBLES	-	-	-
EMPLACEMENTS 3,5" INVISIBLES	x 3	x 5	x 8
EMPLACEMENTS 2,5"	-	-	x 1
EMPLACEMENTS POUR VENTILATEUR(S) ARRIERE	1 x 60 mm	2 x 60 mm	2 x 60 mm
QUANTITÉ DE VENTILATEUR(S) ARRIERE FOURNI(S)	-	-	-
EMPLACEMENTS POUR VENTILATEUR(S) EN FAÇADE	4 x 60 mm	2 x 80 mm	1 x 120 mm
QUANTITÉ DE VENTILATEUR(S) EN FAÇADE FOURNI(S)	2 x 60 x 25 mm	2 x 80 x 25 mm	1 x 120 mm
EMPLACEMENTS POUR VENTILATEUR(S) INTERNE(S)	2 x 60 mm	-	-
QUANTITÉ DE VENTILATEUR(S) INTERNE(S) FOURNI(S)	-	-	-
RÉF.	736720	RÉF. 736730	RÉF. 736578



PLUS PRODUIT	Façade verrouillable !	Compatible alimentation redondante !	Jusqu'à 10 emplacements disques durs !
HAUTEUR	4U	4U	4U
PROFONDEUR	450 mm	450 mm	650 mm
FORMAT	ATX (304 x 243 mm)	eATX (304 x 330 mm) ATX (304 x 243 mm) MicroATX (243 x 243 mm)	eATX (304 x 330 mm) ATX (304 x 243 mm) MicroATX (243 x 243 mm)
NOMBRE DE SLOTS PCI / PCIE	x 7 - prof max : 210 mm	x 7 - prof max : 240 mm	x 7 - prof max : 342 mm
FORMAT D'ALIMENTATION	ATX (prof max 140 mm)	ATX (prof max 260 mm)	ATX (prof max 200 mm)
PORTS USB	2 x USB 2.0 (en façade)	2 x USB 2.0 (en façade)	2 x USB 2.0 (en façade)
EMPLACEMENTS 5,25" VISIBLES	x 2	x 3	x 6
EMPLACEMENTS 3,5" VISIBLES	x 1	-	-
EMPLACEMENTS 3,5" INVISIBLES	x 5	x 7 (avec CM ATX)	x 8
EMPLACEMENTS 2,5"	-	-	x 2
EMPLACEMENTS POUR VENTILATEUR(S) ARRIERE	2 x 60 mm	2 x 80 mm	2 x 60 mm
QUANTITÉ DE VENTILATEUR(S) ARRIERE FOURNI(S)	2 x 60 x 15 mm	-	-
EMPLACEMENTS POUR VENTILATEUR(S) EN FAÇADE	1 x 120 mm	1 x 120 mm	-
QUANTITÉ DE VENTILATEUR(S) EN FAÇADE FOURNI(S)	1 x 120 x 25 mm	1 x 120 x 25 mm	-
EMPLACEMENTS POUR VENTILATEUR(S) INTERNE(S)	2 x 80 mm	-	2 x 120 mm
QUANTITÉ DE VENTILATEUR(S) INTERNE(S) FOURNI(S)	-	-	2 x 120 mm
RÉF.	736505	RÉF. 736507	RÉF. 736579

Boîtiers tour PC

PENSEZ-Y

Retrouvez toutes nos alimentations

Page : 329



PLUS PRODUIT	Équipé USB 3.0 !	Lecteur Carte SD/SSD Intégré !	Hauteur max Ventirad 162 mm !
MODÈLE	Advance GRAFIT	Advance IMPULSE	Advance ORIGIN
USAGE	Bureautique / Multimédia / Jeux	Bureautique / Multimédia	Bureautique / Multimédia / Jeux
FORMAT BOÎTIER	Moyen tour	Mini tour	Moyen tour
DIMENSIONS (L X H X P)	185 x 420 x 462 mm	175 x 325 x 350 mm	198 x 418 x 418 mm
FORMAT DE CARTE MÈRE	ATX / Micro ATX	MicroATX / Mini-ITX	ATX / MicroATX / Mini-ITX
NOMBRE DE SLOTS PCI / PCIE	x 7	x 4	x 7
FORMAT D'ALIMENTATION	ATX (non fournie)	ATX (350 W nominal fourni)	ATX (350 W nominal fourni)
PORTS USB	2 x USB 3.0 (en façade)	2 x USB 3.0 + 1 x USB 2.0 (en façade)	2 x USB 3.0 + 1 x USB 2.0 (en façade)
EXTENSIONS	2 x Jack 3,5 (HP / Mic)	2 x Jack 3,5 (HP / Mic)	2 x Jack 3,5 (HP / Mic)
EMPLACEMENTS 5,25" VISIBLES	x 3	x 1	x 1
EMPLACEMENTS 3,5" VISIBLES	x 1	-	-
EMPLACEMENTS 3,5" INVISIBLES	x 5	x 2	x 2
EMPLACEMENTS 2,5"	x 1	x 2	x 2
TYPES D'EMPLACEMENTS POUR VENTILATEUR(S) ARRIÈRE	1 x 80 ou 120 mm	1 x 80 mm	1 x 80 ou 90 mm
QUANTITÉ DE VENTILATEUR(S) ARRIÈRE FOURNI(S)	-	-	-
TYPE D'EMPLACEMENTS POUR VENTILATEUR(S) EN FAÇADE	1 x 80 ou 120 mm	1 x 120 mm	1 x 120 mm
QUANTITÉ DE VENTILATEUR(S) EN FAÇADE FOURNI(S)	-	-	-
REMARQUES	Paroi latérale ajoutée avec emplacement ventilateur 80/120	Paroi latérale ajoutée, façade acier brossé noir	Cartes graphiques Long. 365mm max
RÉF.	734404	RÉF. 734406	RÉF. 734408

Dexlan



PLUS PRODUIT	Economique et sans concession !	Lecteur de cartes mémoire, intérieur noir !	Connectique USB 3.0 en façade !	Bords non tranchants, intérieur noir !
MODÈLE	Boîtier Micro ATX	Boîtier Micro ATX	Boîtier Micro ATX	Boîtier ATX
USAGE	Bureautique / Multimédia	Bureautique / Multimédia	Bureautique / Multimédia	Bureautique / Multimédia / Jeux
FORMAT BOÎTIER	Mini tour	Mini tour	Mini tour	Moyen tour
DIMENSIONS (L X H X P)	173 x 368 x 365 mm	173 x 368 x 365 mm	173 x 368 x 365 mm	185 x 410 x 412 mm
FORMAT DE CARTE MÈRE	MicroATX (244 x 244 mm) ; Mini-ITX (170 x 170 mm)	MicroATX (244 x 244 mm) ; Mini-ITX (170 x 170 mm)	MicroATX (244 x 244 mm) ; Mini-ITX (170 x 170 mm)	ATX (305 x 244 mm) ; MicroATX (243 x 243 mm) ; Mini-ITX (170 x 170 mm)
NOMBRE DE SLOTS PCI / PCIE	x 4	x 4	x 4	x 4
FORMAT D'ALIMENTATION	ATX (prof max 140 mm) - Non fournie	ATX (prof max 140 mm) - Non fournie	ATX (prof max 140 mm) - Non fournie	ATX (prof max 140 mm) - Non fournie
PORTS USB	2 x USB 2.0 (en façade)	2 x USB 2.0 (en façade)	2 x USB 2.0 et 2 x USB 3.0 (en façade)	2 x USB 2.0 (en façade)
EXTENSIONS	2 x Jack 3,5 (HP/MIC)	2 x Jack 3,5 (HP/MIC) + Lecteur cartes mémoire	2 x Jack 3,5 (HP/MIC) + Lecteur cartes mémoire	2 x Jack 3,5 (HP/MIC)
EMPLACEMENTS 5,25" VISIBLES	x 2	x 1	x 2	x 2
EMPLACEMENTS 3,5" VISIBLES	-	x 1	x 1	x 1
EMPLACEMENTS 3,5" INVISIBLES	x 3	x 3	x 2	x 6
EMPLACEMENTS 2,5"	x 1	x 1	x 1	x 1
TYPES D'EMPLACEMENTS POUR VENTILATEUR(S) ARRIÈRE	1 x 80 ou 90 mm	1 x 80 ou 90 mm	1 x 80 ou 90 mm	1 x 80 à 120 mm
QUANTITÉ DE VENTILATEUR(S) ARRIÈRE FOURNI(S)	-	-	-	-
TYPE D'EMPLACEMENTS POUR VENTILATEUR(S) EN FAÇADE	1 x 80 ou 90 mm	1 x 80 ou 90 mm	1 x 80 ou 90 mm	1 x 80 à 120 mm
QUANTITÉ DE VENTILATEUR(S) EN FAÇADE FOURNI(S)	-	-	-	-
RÉF.	735431	RÉF. 735432	RÉF. 735433	RÉF. 735434

Backplanes et racks pour SSD 2,5"

Adaptateur 1 x HDD / SSD 2,5" en baie 3,5" Indispensable !

Cet adaptateur permet d'installer un disque dur HDD ou SSD 2,5" dans une baie réservée aux unités 3,5".

- › Kit de 8 vis inclus
- › Dimensions : 101 x 98 x 10 mm
- › Matériau : métal noir



Berceau 5,25" pour 4 disques 2.5" **RÉF. 730194**

Berceau 5,25" pour 4 disques 2.5"

Montez vos disques durs 2.5" SSD à la place d'un lecteur de CD et optimisez ainsi l'espace interne du boîtier de votre ordinateur.

- › Kit de vis inclus avec silent block
- › 2 emplacements supérieurs pour disque 2.5" épaisseur 7 ou 9.5 mm
- › 2 emplacements inférieurs pour disque 2.5" épaisseur 7, 9.5 ou 12.5 mm



Berceau 5,25" pour 4 disques 2.5" **RÉF. 730196**

Adaptateur 2 x HDD / SSD 2,5" en baie 3,5" Très pratique avec ses 2 emplacements !

Cet adaptateur permet d'installer 2 disques durs HDD ou SSD 2,5" dans une baie réservée aux unités 3,5".

- › Kit de 12 vis inclus
- › Dimensions : 102 x 115 x 23 mm
- › Matériau : métal noir

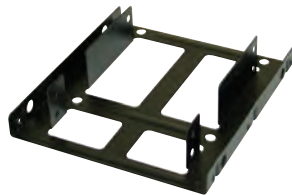

Adaptateur 2 x HDD/SSD 2,5" en baie 3,5" **RÉF. 730195**

Boîtier de montage SSD pour baie 3,5" à clips

Capot à clips !

Installez rapidement et simplement un SSD ou disque dur 2,5" dans ce boîtier pour ensuite l'installer dans un emplacement disque 3,5" d'un ordinateur.

- › Connectique int. : SATA + Alim (15 + 7 pts) F
- › Connectique ext. : SATA + Alim (15 + 7 pts) F
- › Compatible avec les disques 2,5" (jusqu'à 9.5 mm d'épaisseur)
- › Capot supérieur à clipser
- › Matériau : ABS
- › Dimensions : 3,5"



ICY DOCK®

B8825P-1S-2B **RÉF. 730527**

Lecteur de cartes mémoire 35 en 1 en baie 3,5"

Le lecteur de disquette du 21e Siècle !

- › Connexion sur carte mère
- › 5 fentes pour cartes aux formats :
 - MS/MS-Pro/MS-Pro Duo
 - CF-I/CF-II/Micro Drive
 - SD/Mini SD/MMC/RS-MMC
 - T-Flash/MicroSD
 - X-memory



Lecteur de cartes mémoire 35 en 1 en baie 3,5" **RÉF. 730711**

Backplane métal pour 8 SSD SATA Spécial Multi-Boot !

Installez jusqu'à 8 SSD/HDD 2.5" SATA III de hauteur max 7 mm dans l'encombrement d'un lecteur CD.

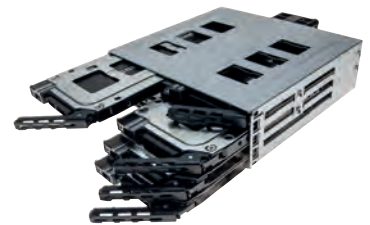

Backplane métal pour 8 SSD SATA 7 mm **RÉF. 730198**

Adaptateur 1 x HDD / SSD 2,5" pour ordinateur portable

Grâce à cet adaptateur, augmentez l'espace de stockage de votre pc portable en remplaçant le lecteur DVD souvent inutilisé par un SSD ou un disque dur de 2,5". Ses encoches standardisées vous permettent de récupérer la façade du lecteur DVD d'origine.

- › S'installe à la place d'un lecteur/graveur DVD intégré de 9,5 mm (**Réf. 730192**) de hauteur
- › Connectique int. : SATA + Alim.
- › Connectique ext. : SATA + Alim.
- › Interface Serial ATA avec support des échanges à chaud



+ Tournevis inclus !



Adaptateur disque HDD/SSD 2,5" pour ordinateur portable 9,5 mm **RÉF. 730192**

Adaptateur disque SSD M.2 et mSATA



A savoir sur les SSD M.2 et mSATA

Basés sur les technologies des cartes mémoire CF et SD et en forme de barrette mémoire, ils sont destinés à remplacer les disques durs par des Solid State Disk bien plus rapides et déclinés en 2 principaux formats :

Le mSATA : physiquement identique aux ports Mini-PCI-Express des cartes mères de PC portable, ces SSD peuvent atteindre 1 To et le taux de transfert maximum du SATA 6 Gbps. Ils sont la première génération de SSD.

Le M.2 : parfois appelé NGFF (Next Generation Form Factor) et plus étroite, elle existe en 3 tailles de barrette 40/60/80 mm variant selon la capacité de 32 Go à 2 To.

Le format physique M.2 offre 2 interfaces distinctes, SATA et PCI-Express. Le modèle SATA utilise le protocole AHCI équivalent aux performances des disques SATA 6 Gbps et le PCIe, basé sur la spécification NVMe (Non-Volatile Memory express), et fournit une bande passante 5 fois supérieure au SATA, soit 32 Gbps pour du PCIe 4X.

Différenciez les SSD M.2 SATA par les 2 encoches «détrompeur» appelées M et B, contrairement aux SSD M.2 PCIe NVMe ou AHCI qui ne disposent que d'une seule encoche M.

Format mSATA



Format M.2 NVMe



Format M.2 SATA



Disque 2,5" SATA pour SSD M.2. ou mSATA

Donnez un coup de jeune à vos anciens ordinateurs !

Remplacez le disque dur 2,5" par un SSD ultra rapide même si votre machine n'était pas prévue pour les SSD mSATA ou les SSD M.2. Ce berceau s'attache sur les mêmes fixations que votre ancien disque et vous permet de choisir d'installer le modèle de SSD le plus adapté.

- > 1 slot SSD mSATA 30 x 50 mm
- > 1 slot SSD SATA M.2. 2280, 2260, 2242 et 2230
- > Épaisseur disque 7 mm



RÉF.

Disque 2,5" SATA pour SSD M.2. ou mSATA

307621

Carte PCI-Express Triple SSD M.2.

Remplacez tous vos disques durs par des SSD ultra rapides !

La carte PCIe 4X est équipée d'un port M.2. NVMe d'un côté pour installer un SSD rapide, le système et les applications et sur l'autre côté monter jusqu'à 2 SSD M.2. SATA pour stocker vos données avec des performances 10 fois meilleures qu'un disque mécanique.

- > 3 slots pour SSD M.2. : 1x NVMe (M KEY) 2x SATA (B KEY)
- > Raccordement SSD SATA par 2 cordons optionnels
- > Plug & Play – Pas de logiciel à installer



RÉF.

Carte PCI-Express Triple SSD M.2.

307613

Adaptateur M.2 NGFF SSD vers SATA 2,5"

Passez à la vitesse supérieure !

Cette transformation physique vous permettra d'installer votre SSD M.2 dans n'importe quel équipement acceptant les disques durs ou SSD au format 2,5" car les spécifications physiques (dimensions et emplacements des connecteurs SATA) sont strictement identiques.

- > Connectique interne : M.2 (NGFF) SATA
- > Connectique externe : SATA 7 + 15 points mâles
- > Matériau : métal
- > Dimensions : 100,45 x 69,85 x 7 mm



RÉF.

Adaptateur M.2 NGFF SSD vers SATA 2,5"

307604

Boîtier externe USB 3.0 pour SSD mSATA

Robuste et élégant !

Boîtier en aluminium de la taille d'un briquet de poche, avec interface interne au format mSATA pour recevoir un SSD en USB 3.0 permettant d'atteindre un taux de transfert avec un débit théorique de 5 Gbps.

- > Accepte les SSD mSATA 30 x 30 et 30 x 50 mm toute capacité
- > Interface Micro-USB 3.0 avec cordon USB-A 10 cm fourni
- > Autoalimenté et silencieux



RÉF.

Boîtier externe USB 3.0 pour SSD mSATA

924555

Adaptateur SATA 2,5" pour 2 SSD M2 en RAID

RAID Mirror (1) ou Stripping (0) !

- > Compatible M.2 de type 2230/2242/2260/2280
- > Format d'un disque dur 2,5"
- > Raid 0 cumul capacité – Raid 1 backup sécurisé

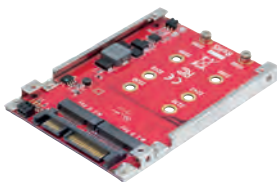

RÉF.

Adaptateur SATA 2,5" pour 2 SSD M2 en RAID

307607

Adaptateur mSATA vers SATA 2,5"

Améliorez vos performances !

Cet adaptateur mSATA vers SATA 2,5" permet d'utiliser des composants mSATA avec des appareils prenant en charge l'interface SATA standard. Un accessoire idéal pour utiliser un disque SSD mSATA avec un PC Portable équipé d'une baie 2,5" SATA.

- > Connectique interne : mSATA femelle
- > Connectique externe : SATA 7 + 15 points mâles
- > Matériau : métal
- > Dimensions : 100 x 70 x 9 mm (2,5")



RÉF.

Adaptateur mSATA vers SATA 2,5"

307603

Backplanes, racks amovibles ICY DOCK



Rack amovible pour 1 disque dur et SSD 2,5"

Verrouillage à clé !

Insérez / éjectez à chaud un disque dur ou un SSD SATA de 2,5". Un astucieux système de mini rails favorise un montage rapide et une intégration aisée dans le boîtier, sans avoir besoin d'outils.

- › Connectique interne : SATA + Alim (15 + 7 pts) F
- › Connectique externe : SATA + Alim (15 + 7 pts) M
- › Compatible avec les disques 2,5" (jusqu'à 15 mm d'épaisseur)
- › Matériau : acier
- › Dimensions : 3,5"



RÉF. ICY DOCK	RÉF.
MB9915K-B	730524
MB9911K-B	730529 *

Boîtier de montage SSD pour baie 3,5" à charnière

Capot à charnière !

Installez rapidement et simplement un SSD ou disque dur 2,5" dans ce boîtier pour ensuite l'installer dans un emplacement disque 3,5" d'un ordinateur.

- › Connectique interne : SATA + Alim (15 + 7 pts) F
- › Connectique externe : SATA + Alim (15 + 7 pts) F
- › Compatible avec les disques 2,5" (jusqu'à 9,5 mm d'épaisseur)
- › Capot supérieur à charnière
- › Matériau : ABS
- › Dimensions : 3,5"



RÉF. ICY DOCK	RÉF.
MB8825P-15-1B	730526

Rack amovible pour 2 disques durs et SSD 2,5"

Insérez / éjectez à chaud un ou deux disques durs ou SSD SATA de 2,5". Un astucieux système de mini rails favorise un montage rapide et une intégration aisée dans le boîtier, sans avoir à recourir à des outils.

- › Connectique interne : 2 x SATA + Alim (15 + 7 pts) F
- › Connectique externe : 2 x SATA + 1 x Alim (15 + 7 pts) M
- › Compatible avec les disques 2,5" (jusqu'à 9,5 mm d'épaisseur)
- › Matériaux : acier
- › Dimensions : 3,5"



RÉF. ICY DOCK	RÉF.
MB9925K-B	730530

Lecteur de disques durs 3,5" et SSD 2,5"

Les disquettes du 21e siècle !

Sans limite de capacité, de la taille d'un CD-Rom, ce lecteur supporte tous les disques à interface SATA et de format 2,5 ou 3,5 pouces.

- › Connectique interne : 2 x SATA + alim (15 x 7 pts) F
- › Connectique externe : 2 x SATA + 1 alim (15 x 7 pts) M
- › Compatible : 1 x 2,5" jusqu'à 9,5 mm (aucune limite de hauteur si installé seul) 1 x 3,5" HDD jusqu'à 26,10 mm de hauteur
- › Matériaux : Plastique, métal
- › Dimension : 5,25"



RÉF. ICY DOCK	RÉF.
MB7955P-B	730540

Rack amovible pour 2 disques 2,5" + 1 lecteur slim

De multiples possibilités dans une baie de 5,25" !

Installez ce rack amovible dans une baie de 5,25" de votre boîtier et installez facilement 2 disques HDD / SSD et 1 lecteur optique slim. Le boîtier acceptera les disques de type SATA ou SAS.

- › Connectique interne : 2 x SATA / SAS + 1 x DVD slim
- › Connectique externe : 3 x SATA + 2 x Alim molex
- › Compatible avec les disques 2,5" (jusqu'à 15 mm d'épaisseur)
- › Matériaux : acier
- › Dimensions : 5,25"



RÉF. ICY DOCK	RÉF.
MB9941PO-35B	730538

Backplane pour 4 disques SATA / SAS 2,5"

Efficace et économique !

Utilise une baie 5,25" pour loger 4 baies 2,5" échangeables à chaud compatibles avec les HDD / SSD SATA ou SAS jusqu'à 12,5 mm de hauteur.

- › Connectique externe : 4 x SATA / SAS + 1 x SATA (15 pts) M Alim
- › Nombre de disques : 4 x 2,5" max 9,5 mm d'épaisseur
- › Verrouillage : non
- › Ventilé : oui
- › Matériau : plastique, métal
- › Dimensions : 5,25"



RÉF. ICY DOCK	RÉF.
MB3245P-B	730535

Backplane pour 4 disques SATA / SAS 2,5"

Robuste et haut de gamme !

Idéal pour une utilisation industrielle, les serveurs ou dans les Mini PC qui ont besoin d'une grande capacité de stockage mais limités par une seule baie de 5,25".

- › Connectique externe : 4 x SATA / SAS + Molex (4pts) M
- › Nombre de disques : 4 x 2,5" max 15 mm d'épaisseur
- › Verrouillage : non
- › Ventilé : oui
- › Matériau : aluminium
- › Dimensions : 5,25"



RÉF. ICY DOCK	RÉF.
MB9945P-4S	730531 *

Backplane pour 6 disques SATA 2,5"

Robuste et haut de gamme !

Idéal pour une utilisation industrielle, les serveurs ou dans les Mini PC qui ont besoin d'une grande capacité de stockage mais limités par une seule baie de 5,25".

- › Connectique externe : 6 x SATA + Molex (4pts) M
- › Nombre de disques : 6 x 2,5" max 9,5 mm d'épaisseur
- › Verrouillage : non
- › Ventilé : oui
- › Matériau : aluminium
- › Dimensions : 5,25"



RÉF. ICY DOCK	RÉF.
MB9965P-6SB	730532 *

Connectique d'intégration PC et serveurs - SATA

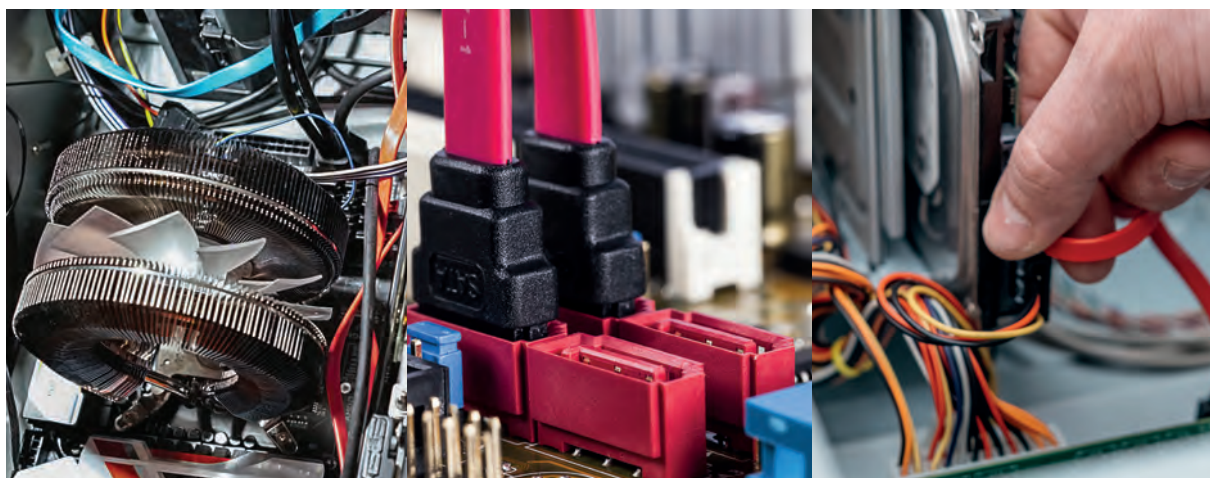

Câble SATA interne certifié SATA III 6 Gbps avec verrouillage et connecteurs slim

Les câbles certifiés SATA III garantissent l'atteinte maximum des débits de la norme SATA. Les connecteurs slim sont particulièrement adaptés pour les boîtiers avec peu d'espace.

Pour plus de sécurité, nous vous conseillons d'utiliser des cordons munis de connecteurs avec verrouillage pour sécuriser la connexion au disque dur.

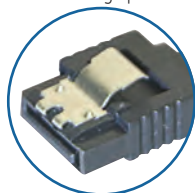

Patte métallique de verrouillage



Connecteur slim

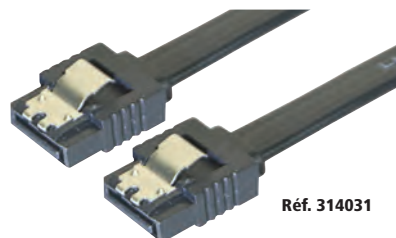

Réf. 314031

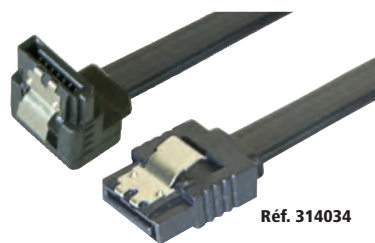

Réf. 314034

	LONGUEUR	CONNECTEUR ENTRÉE	CONNECTEUR SORTIE	CONNECTEUR À VERROUILLAGE	RÉF.
Cordon SATA interne SATA 6 Gb/s	0,2 m	SATA droit	SATA droit	Oui	314031
Cordon SATA interne SATA 6 Gb/s	0,5 m	SATA droit	SATA droit	Oui	314032
Cordon SATA interne SATA 6 Gb/s	0,75 m	SATA droit	SATA droit	Oui	314033
Cordon SATA interne SATA 6 Gb/s coudé bas	0,2 m	SATA droit	SATA coudé B	Oui	314034
Cordon SATA interne SATA 6 Gb/s coudé bas	0,5 m	SATA droit	SATA coudé B	Oui	314035
Cordon SATA interne SATA 6 Gb/s coudé bas	0,75 m	SATA droit	SATA coudé B	Oui	314036
Cordon SATA interne SATA 6 Gb/s coudé haut	0,5 m	SATA droit	SATA coudé H	Oui	314037

Câble SATA interne standard

Les câbles SATA vous permettent de connecter un disque dur ou un lecteur optique à la carte mère de votre ordinateur. Les câbles SATA coudés présentent l'avantage d'aider à optimiser l'agencement des boîtiers PC pour gagner de la place, en particulier dans les mini boîtiers.



Coudé vers le haut! Pour disque dur installé en bas!

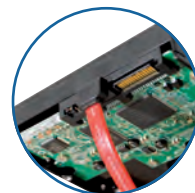

Coudé vers le bas! Pour disque dur installé en haut!

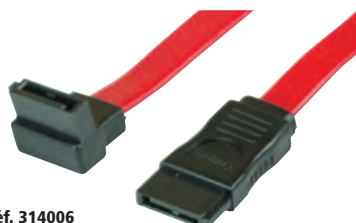

Réf. 314006



Réf. 147630

	LONGUEUR	CONNECTEUR ENTRÉE	CONNECTEUR SORTIE	CONNECTEUR À VERROUILLAGE	RÉF.
Cordon SATA interne droit	0,2 m	SATA droit	SATA droit	-	147630
Cordon SATA interne droit	0,5 m	SATA droit	SATA droit	-	314012
Cordon SATA interne droit	0,75 m	SATA droit	SATA droit	-	314013
Cordon SATA interne droit	1,0 m	SATA droit	SATA droit	-	314000
Cordon SATA interne coudé bas	0,5 m	SATA droit	SATA coudé B	-	314014
Cordon SATA interne coudé haut	0,5 m	SATA droit	SATA coudé H	-	314006
Cordon SATA interne double coudé	0,5 m	SATA coudé B	SATA coudé B	-	147691

Connectique d'intégration PC et serveurs – SATA / SAS / USB

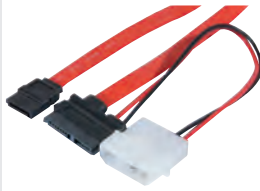
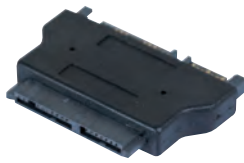

USAGE	Adaptateur Micro SATA type SSD vers SATA standard (alim et data)	Raccordement d'un CD / DVD slim à un port SATA standard (alim et data)	Adaptateur CD / DVD slim vers port SATA standard (alim et data)	Rallonge SATA et alimentation
CONNECTEUR 1	Micro-SATA (9 + 7 pts) femelle	Slim-SATA (6 + 7 pts) femelle	Slim-SATA (6 + 7 pts) femelle	SATA + alim (15 + 7 pts) mâle
CONNECTEUR 2	SATA + alim (15 + 7 pts) mâle	SATA + alim (15 + 7 pts) femelle	SATA + alim (15 + 7 pts) mâle	SATA + alim (15 + 7 pts) femelle
LONGUEUR	-	50 cm	-	50 cm
RÉF.	146310	RÉF. 146330	RÉF. 146341	RÉF. 147500

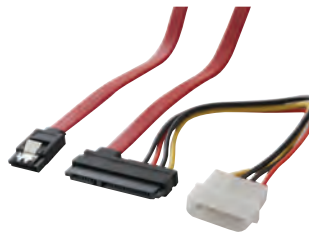

USAGE	Câble externe eSATA blindé pour relier un disque dur externe	Adaptateur pour installer un disque dur SATA dans un boîtier sans connecteur d'alimentation SATA	Câble interne Mini SAS SFF-8087 vers 4 SATA avec verrouillage
CONNECTEUR 1	eSATA	SATA (7 pts) femelle + Molex (4 pts) mâle	1 x SFF-8087 (36 pts) Mini SAS
CONNECTEUR 2	eSATA	SATA + alim (15 + 7 pts) femelle	4 x SATA (7 pts) femelle avec verrouillage
LONGUEUR	0,5 m 1 m	20 cm (alim) ; 50 cm (SATA)	50 cm
RÉF.	147701 147730	RÉF. 147551	RÉF. 314200



USAGE	Equerre slot Type-C™ 10 Gbps	Installez un disque SATA sur une carte mère IDE ou un ancien disque IDE sur une nouvelle carte mère SATA	Equerre slot 2 port eSATA externe depuis 2 ports SATA internes
CONNECTEUR 1	USB 3.1 Gen2 interne mâle (carte mère)	1x IDE HE10 40 points femelle	2 x SATA (7 pts) femelle
CONNECTEUR 2	USB 3.1 Gen2 format Type-C™ Femelle	2x SATA Femelle	2 x eSATA
LONGUEUR	50 cm		30 cm
RÉF.	146700	RÉF. 306532	RÉF. 145080



USAGE	Ajoutez 2 ports USB 3.0 Type-A sur un boîtier	Transformez un connecteur USB 2.0 interne de carte mère en 2 ports Type-A. Idéal pour connecter un lecteur de cartes sans câble apparent	Equerre slot avec 2 ports USB 3.0 à installer sur les connecteurs USB 3.0 internes de la carte mère	Equerre slot avec 2 ports USB 2.0 à installer sur les connecteurs USB 2.0 internes de la carte mère
CONNECTEUR 1	DIP 20 pts USB 3.0	DIP 9 pts USB 2.0	2 x DIP (10 pts) USB 3.0	2 x DIP (5 pts) USB 2.0
CONNECTEUR 2	2 x Type A USB 3.0 femelle	2 x Type A USB 2.0 femelle	2 x Type A USB 3.0 femelle	2 x Type A USB 2.0 femelle
LONGUEUR	50 cm	-	25 cm	25 cm
RÉF.	146699	RÉF. 307822	RÉF. 146697	RÉF. 146698

Connectique d'intégration PC et serveurs - IDE et alimentations



USAGE	Rallongez une alimentation SATA de 20 cm. Idéal pour l'agencement des boîtiers de grande taille.	Alimentez un disque dur SATA depuis une prise d'alimentation Molex (câble).	Alimentez un disque dur SATA depuis une prise d'alimentation Molex (câble coudé).	Alimentez 2 disques durs SATA depuis une seule prise d'alimentation Molex (câble).
CONNECTEUR 1	1x SATA (15 pts) mâle	Molex (4 pts) mâle	Molex (4 pts) mâle	Molex (4 pts) mâle
CONNECTEUR 2	1x SATA (15 pts) femelle	SATA (15 pts) femelle	SATA (15 pts) femelle coudé bas	2 x SATA (15 pts) femelle
LONGUEUR	20 cm	20 cm	15 cm	19,5 cm
RÉF.	147564	RÉF. 147550	RÉF. 147553	RÉF. 147552

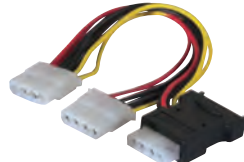

USAGE	Alimentez un disque dur IDE depuis une prise d'alimentation SATA (monobloc).	Ajoutez 2 prises d'alimentation SATA et 1 Molex depuis une prise d'alimentation SATA.	Ajoutez 3 prises d'alimentation IDE type Molex depuis une prise d'alimentation SATA.	Ajoutez 3 prises d'alimentation SATA.
CONNECTEUR 1	SATA (15 pts) mâle	SATA (15 pts) mâle	SATA (15 pts) mâle	SATA (15 pts) mâle
CONNECTEUR 2	Molex (4 pts) femelle	2 x SATA (15 pts) F + 1 x Molex (4 pts) F	3 x Molex (4 pts) femelle	3 x SATA (15 pts) femelle
LONGUEUR	-	30 cm	30 cm	30 cm
RÉF.	147554	RÉF. 147557	RÉF. 147559	RÉF. 147563

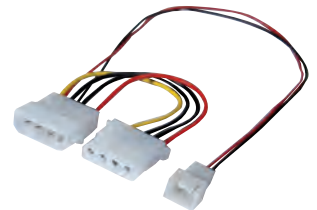

USAGE	Dédoublez une prise d'alimentation IDE type Molex.	Transformez une prise d'alimentation IDE type Molex en une prise d'alimentation type 2,5".	Alimentez un ventilateur 3 fils depuis une prise d'alimentation IDE type Molex.
CONNECTEUR 1	Molex (4 pts) mâle	Molex (4 pts) mâle	Molex (4 pts) M + Molex (4 pts) femelle
CONNECTEUR 2	2 x Molex (4 pts) femelle	4 pins disquettes	3 pins mâle
LONGUEUR	20 cm	20 cm	25 cm
RÉF.	146600	RÉF. 146630	RÉF. 146851

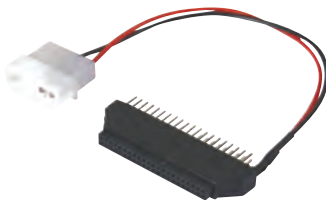

USAGE	Transformez la connectique d'un disque dur IDE au format 2,5" en un connecteur IDE standard 40 points.	Installez un disque SATA sur une carte mère IDE ou un ancien disque IDE sur une nouvelle carte mère SATA.
CONNECTEUR 1	Molex (4 pts) mâle + HE 10 (40 pts) IDE	1x IDE HE10 40 points femelle
CONNECTEUR 2	1 x HE 10 (44 pts) IDE	2x SATA Femelle
LONGUEUR	20 cm	-
RÉF.	30991	RÉF. 306532

Connectique d'intégration PC et serveurs et alimentations

ALIMENTATIONS VENTILATEURS



USAGE	Doublez une prise d'alimentation 3 fils d'un ventilateur.	Rallongez le câble d'alimentation 3 fils d'un ventilateur.	Rallongez le câble d'alimentation 4 fils d'un ventilateur.	Alimentez un ventilateur 3 fils depuis une prise d'alimentation IDE type Molex.
CONNECTEUR 1	3 pins femelle	3 pins femelle	4 pins femelle	Molex (4 pts) M + Molex (4 pts) femelle
CONNECTEUR 2	2 x 3 pins mâle	3 pins mâle	4 pins mâle	3 pins mâle
LONGUEUR	30 cm	45 cm	45 cm	25 cm
RÉF.	146881	RÉF. 146871	RÉF. 146876	RÉF. 146851

ALIMENTATIONS CARTES MÈRES

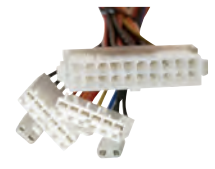
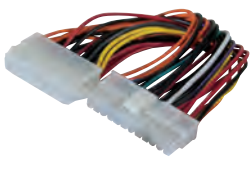

USAGE	Adaptateur d'alimentation 20 broches pour carte mère 24 broches.	Adaptateur d'alimentation 24 broches pour carte mère 20 broches.	Rallonge d'alimentation 24 broches pour carte mère.	Transformez une alimentation ATX 20 broches en une AT de type P8/P9.
CONNECTEUR 1	ATX 20 broches	ATX 24 broches	ATX 24 broches	ATX 20 broches
CONNECTEUR 2	ATX 24 broches	ATX 20 broches	ATX 24 broches	AT P8/P9
LONGUEUR	20 cm	10 cm	20 cm	20 cm
RÉF.	314060	RÉF. 314071	RÉF. 146815	RÉF. 147531

ALIMENTATIONS AUXILIAIRES P4 / P8



USAGE	Ajoutez un connecteur d'alimentation carte mère type P4 depuis une prise d'alimentation IDE type Molex.	Transformez une prise d'alimentation carte mère type P4 en une prise d'alimentation type P8.	Ajoutez une alimentation PCI Express 6 broches depuis deux prises d'alimentation IDE type Molex.	Rallonge pour connecteur d'alimentation P4 de la carte mère.
CONNECTEUR 1	Molex (4 pts) mâle	+12 V P4	2 x Molex (4 pts) mâle	+12 V P4 femelle
CONNECTEUR 2	+12 V P4	+12 V P8	PCI Express 6 broches	+12 V P4 mâle
LONGUEUR	20 cm	10 cm	25 cm	20 cm
RÉF.	147560	RÉF. 147570	RÉF. 146691	RÉF. 147562

ALIMENTATIONS CARTES GRAPHIQUES PCI-EXPRESS



USAGE	Doublez une prise d'alimentation PCI Express 6 broches pour les cartes graphiques nécessitant 2 alimentations PCIe 6.	Ajoutez une alimentation PCI Express 8 broches depuis une prise d'alimentation IDE type Molex.	Transformez une prise d'alimentation PCI Express pour cartes graphiques 6 broches en 8 broches.
CONNECTEUR 1	1 x PCI Express 6 broches	2 x Molex (4 pts) mâle	PCI Express 6 broches
CONNECTEUR 2	2 x PCI Express 6 broches	PCI Express 8 broches	PCI Express 8 broches
LONGUEUR	15 cm	15 cm	10 cm
RÉF.	146694	RÉF. 146693	RÉF. 146695

Équerres slot et vis

CONNECTEURS SUR ÉQUERRES



USAGE	Équerre slot 2 port eSATA externe depuis 2 ports SATA internes	Équerre slot avec 2 ports USB 3.0 à installer sur les connecteurs USB 3.0 internes de la carte mère	Équerre slot Type-C™ 10 Gbps
CONNECTEUR 1	2 x SATA (7 pts) femelle	2 x DIP (10 pts) USB 3.0	USB 3.1 Gen2 interne mâle (carte mère)
CONNECTEUR 2	2 x eSATA	2 x type A USB 3.0 femelle	-
LONGUEUR	30 cm	25 cm	-
RÉF.	145080	RÉF. 146697	RÉF. 146700



USAGE	Équerre slot avec 2 ports USB 2.0 à installer sur les connecteurs USB 2.0 internes de la carte mère	Ajoutez 1 port DB-9 sur équerre slot depuis le connecteur de la carte mère	Ajoutez 2 ports DB-9 sur équerre slot depuis les connecteurs de la carte mère
CONNECTEUR 1	2 x DIP (5 pts) USB 2.0	HE-10 femelle	2 x HE-10 femelle
CONNECTEUR 2	2 x type A USB 2.0 femelle	DB-9 mâle	2 x DB-9 mâle
LONGUEUR	25 cm	18 cm	25 cm
RÉF.	146698	RÉF. 145071	RÉF. 145072

ACCESSOIRES

Sachet de 50 vis de montage



Dexlan

USAGE	Pour SSD	Pour SSD / CD-rom	Disque dur 2.5/3.5	Pour ventilateur
MODÈLE DE VIS	M1.5 mm Fraisée	M1.5 mm bombée	UNC-6-32 x 6 mm	M5 x 10 mm
RÉF.	810195	RÉF. 810190	RÉF. 810185	RÉF. 810175

ACCESSOIRES DE MONTAGE

Vis antivandales

Impossible d'ouvrir le PC sans l'outil adéquat !

Permet la sécurisation des boîtiers PC grâce à des vis dont la découpe est réalisée suivant un dessin particulier rendant obligatoire l'utilisation d'un outil spécifique pour les démonter.

- › Réf. **810155** : sachet de 50 vis pour disque dur. Tête cruciforme.
- › Réf. **810150** : sachet de 50 vis pour ventilateur. Longueur 10 mm.



Réf. **909180**



Réf. **909160**

Vis antivandales	RÉF. 909180
Embout spécifique	RÉF. 909160

Lot de 10 équerres slot pleines



Lot de 10 équerres slot pleines	RÉF. 740351
---------------------------------	--------------------

Refroidissement et ventilateurs de rechange

Refroidissement et ventilateurs de rechange

+ Surface de contact en cuivre !



Réf. 910911

+ Compatible socket AM3+e !



Réf. 910915

+ Core i3/i5/i7 jusqu'à 130W !



Réf. 910902



SOCKET INTEL	ALIMENTATION	MATIÈRE	DIMENSIONS BASE	VENTILATEUR	VITESSE / DÉBIT	NIVEAU SONORE	POIDS TOTAL	RÉF.
775	4 fils PWM	Aluminium + cuivre	95 x 95 x 65 mm	95 x 95 x 25 mm	1500-2800 rpm / 27.56-47.62 CFM	< 16 ~ <33 dBA	320 gr	910911
775 / 115x / 1366 / 2011 / 2066	4 fils PWM	Aluminium + cuivre	163 x 142 x 125 mm	80 x 80 x 15 mm	800-2200 rpm / 32-78 CFM	17 ~39 dBA	860 gr	910915
LGA 1150, 1155, 1156	4 fils PWM	Aluminium	95 x 95 x 66 mm	95 x 95 x 25 mm	900-2600 rpm / 47 CFM	<14 ~ <33 dBA	443 g	910902

Ventilateur de rechange

Remplacez votre ancien ventilateur devenu bruyant !

Adaptable sur tous vos appareils informatiques : boîtiers, alimentations, ventilards, cartes vidéo. Livré nu sans vis (sauf modèle pour rack amovible) : Réf. 910145)



Réf. 910730 Ep. : 10 mm



Réf. 910711 Ep. : 25 mm

	DIMENSIONS	MÉCANISME	ALIMENTATION	DÉCIBEL	RÉF.
Ventilateur	40 x 40 x 10 mm	A billes	5 V 2 fils	-	910680
Ventilateur	40 x 40 x 10 mm	Palier	12 V 2 fils (spécial rack)	21 dB	910145
Ventilateur	40 x 40 x 10 mm	Palier	12 V 3 fils	26 dB	910140
Ventilateur	40 x 40 x 10 mm	Double billes	12 V 3 fils	23,1 dB	910712
Ventilateur	80 x 80 x 25 mm	A billes	12 V 3 fils	-	910711
Ventilateur	92 x 92 x 25 mm	Palier	12 V 3 fils	-	910170
Ventilateur	120 x 120 x 25 mm	Palier	12 V 3 fils	-	910180

Ventilateur longue durée

Palier lubrifié à vie !

- › Mécanique étanche lubrifiée à vie
- › Permet un fonctionnement jusqu'à 60.000 heures
- › Extra silencieux de 19 à 30 dB selon le modèle
- › Alimentation connecteur 3 fils



Réf. 910182 Ep. : 25 mm

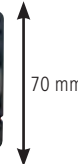

Réf. 910183 Ep. : 17 mm



Réf. 910184 Ep. : 25 mm

	DIMENSIONS	MÉCANISME	ALIMENTATION	DÉCIBEL	RÉF.
Ventilateur lubrifié	40 x 40 x 10 mm	Palier	12 V 3 fils	19 dB	910181
Ventilateur lubrifié	60 x 60 x 10 mm	Palier	12 V 3 fils	30 dB	910179
Ventilateur lubrifié	60 x 60 x 25 mm	Palier	12 V 3 fils	27 dB	910182
Ventilateur lubrifié	70 x 70 x 17 mm	Palier	12 V 3 fils	30 dB	910183
Ventilateur lubrifié	80 x 80 x 10 mm	Palier	12 V 3 fils	20 dB	910191
Ventilateur lubrifié	80 x 80 x 25 mm	Palier	12 V 3 fils	20 dB	910184
Ventilateur lubrifié	70 x 70 x 15 mm	Palier	12 V 4 fils	27 dB	910083

Pâte thermique pour CPU/GPU Cooler

A particules métalliques !

Réf. 904419



Réf. 904413



Réf. 904425



Réf. 904422



Réf. 904407



Réf. 904424



Réf. 904399

	FORMAT	CONDUCTEUR	CONTENU	TEMPÉRATURE	RÉF.
Nano Graisse TITAN pour Ventilard	Seringue	Nano graisse	1.5 gr	-50°/+240°C	904419
Nano graisse TITAN pour CPU/GPU	Seringue + spatule	Nano graisse	3.0 gr	-50°/+240°C	904422
Nano Silver Xtrem pour OverClock	Seringue	Argent 34%	3.0 gr	-50°/+240°C	904413
Graisse liquide ultra couvrante	Seringue + spatule	Nano Diamants	5.0 gr	-50°/+150°C	904425
Pâte thermique DIMM/SoDIMM GPU	Seringue + spatule	Nano Diamants	10.0 gr	-50°/+150°C	904407
Pâte thermique Chipset GPU CPU	Tube + spatule	Nano Diamants	25.0 gr	-50°/+180°C	904424
Pâte therm. Graisse Baikal universel	Pot + spatule	Nano Diamants	200 gr	-50°/+180°C	904399

Raspberry et barrettes mémoire PC

RapsBerry Pi

Ecosystème dédié à la start de l'informatique à coûts mesurés : le Raspberry Pi



RASPERRY PI 3		REF.
CARTES D'ORDINATEUR ET KITS		
Carte Pi 3 B 1Go		151354
Carte Pi 3 B+ 1Go		151349
Kit Media Center Pi 3B+		151339
Starter Kit Pi 3		151353
Starter Kit Pi 3 B+		151366
Kit console « NES » Retro gaming		151482
ACCESSOIRES PI 3		
Boîtier « Desktop »		151337
Boîtier officiel noir		151358
Boîtier officiel blanc		151359
Boîtier pour montage VESA 75		151368
Boîtier modulable		151481
Alimentation officielle noire		151355
Alimentation officielle blanche		151356
Module PoE HAT		151338
Clavier blanc et rouge officiel		151383
Souris blanche et rouge officielle		151384
Carte NOOBS 16Go		151369
Carte NOOBS 32Go		151504
RASPERRY PI 4		
CARTES D'ORDINATEUR ET KITS		
Carte Pi 4 B 2Go		151381
Carte Pi 4 B 4Go		151389
Carte Pi 4 B 8Go		151496
Starter Kit 2Go		151495
Starter Kit 4Go		151505
Starter Kit 8Go		151508
Starter Kit officiel 4Go		151243
Starter Kit officiel 8Go		151242
ACCESSOIRES PI 4		
Boîtier officiel blanc et rouge		151388
Boîtier compatible PoE HAT		151497
Boîtier alu VESA		151499
Boîtier alu ventilé avec interrupteur		151509
Alimentation officielle blanche		151382
Interrupteur pour alimentation officielle Pi 4		151498
Module PoE HAT		151338
Clavier Blanc et rouge officiel		151383
Souris Blanche et rouge officielle		151384
Carte NOOBS 16Go		151369
Carte NOOBS 32Go		151504
4 dissipateurs pour carte Pi 4 B		151484
RASPERRY PI 400		
Pi 400 AZERTY		151506
Kit Pi 400 AZERTY		151507



Ref. 151339



Ref. 151366



Ref. 151337



Ref. 151381



Ref. 151388



Ref. 151383



Ref. 151384



Ref. 151369



Ref. 151506



Ref. 151507

Barrettes mémoire

Ces modules mémoire génériques de la marque Hypertec sont spécialement conçus pour s'adapter sur tous les ordinateurs de bureau, ordinateurs portables, serveurs ou stations de travail et augmenter leurs performances.



TYPE	VITESSE	CAPACITÉ	FORMAT	REF.
MÉMOIRE POUR PC PORTABLES				
DDR3	1600	8 Go	SODIMM	304178
DDR4	2400	4 Go	SODIMM	304193
DDR4	2400	8Go	SODIMM	304195
DDR4	2400	16Go	SODIMM	304191
DDR4	2666	4 Go	SODIMM	304332
DDR4	2666	8 Go	SODIMM	304333
DDR4	2666	16 Go	SODIMM	304334
DDR4	2666	32 Go	SODIMM	304335
MÉMOIRE POUR ORDINATEUR DE BUREAU				
DDR3	1600	4 Go	UDIMM	304209
DDR3	1600	4 Go	UDIMM	304211
DDR4	2400	4 Go	X8 UDIMM	304311
DDR4	2400	4 Go	X16 UDIMM	304314
DDR4	2400	8 Go	X8 UDIMM	304307
DDR4	2400	16 Go	UDIMM	304308
DDR4	2400	8 Go	2R X8 UDIMM	304312
DDR4	2666	8 Go	X8 UDIMM	304316
DDR4	2666	16 Go	UDIMM	304330



Ref. 304204



Ref. 304312



Ref. 304165



Ref. 304316

Copieurs et duplicateurs d'unités de stockage



Duplicateur professionnel de disques durs

Transfert jusqu'à 9 Go/min !

Le duplicateur professionnel de disques durs est la solution idéale pour réaliser une parfaite copie d'un disque maître vers plusieurs autres disques en toute simplicité et rapidement.

- › Compatible SATA I et II (1.5G et 3.0G), SATA III (6.0G)
- › 100 % autonome, pas de connexion PC
- › Gestion de droits utilisateur (32 comptes)
- › Lecture / écriture : 75 Mb / sec
- › 128 Mb de mémoire tampon
- › Compatible avec l'échange de disques à chaud
- › Ecran LCD de 2 lignes
- › Langages : français, anglais, allemand, espagnol,...



Réf. 739709



Réf. 739710



Réf. 739712

	RÉF.
Duplicateur 2 disques	739709
Duplicateur 5 disques	739710
Duplicateur 8 disques	739712

Duplicateur professionnel de clés USB

Jusqu'à 15 clés USB en simultané !

Le duplicateur professionnel de clés USB est la solution idéale pour réaliser une parfaite copie d'une clé «maître» vers plusieurs autres clés en toute simplicité et rapidement.

- › Compatible avec les clés USB 1.1, USB 2.0 et USB 3.0
- › 100 % autonome, pas de connexion PC
- › Fonction d'écrasement de sécurité
- › Lecture / écriture max : 31 Mb / sec
- › 128 Mb de mémoire tampon pour chaque clé
- › Compatible avec l'échange de clés à chaud
- › Ecran LCD de 2 lignes
- › Langages : français, anglais, allemand, espagnol...



Réf. 739680

















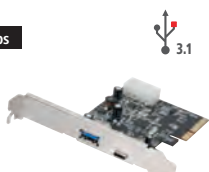

Réf. 739700

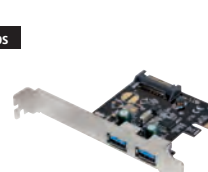





	RÉF.
Duplicateur 11 clés	739680
Duplicateur 15 clés	739700

Cartes contrôleur SATA et USB

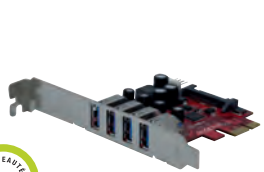



CARTES CONTRÔLEUR USB

				
				
FORMAT	<input type="button" value="Standard"/> <input type="button" value="Low Profile"/>		<input type="button" value="Standard"/>	
BUS	PCI EXPRESS 2.0 (4x)		PCI EXPRESS 3.0 (4x)	
PORTS EXTERNES	1 USB-C 10Gbps		2x USB-A + 3x USB-C	
PORTS INTERNES	-		Alim.SATA 15pts	
CHIPSET	ASMedia		ASM3142	
COMPATIBILITÉ	Auto-détecté pas de pilote à installer		W10/11 USB-C : Power Delivery 67.5W USB-A : Batterie Charging	
	RÉF. 303001	RÉF. 303026		

						
						
FORMAT	<input type="button" value="Standard"/> <input type="button" value="Low Profile"/>		<input type="button" value="Standard"/> <input type="button" value="Low Profile"/>		<input type="button" value="Standard"/> <input type="button" value="Low Profile"/>	
BUS	PCI EXPRESS 3.0 (4x)		PCI EXPRESS 3.0 (4x)		PCI EXPRESS (1x)	
PORTS EXTERNES	1 x USB 3.1 Type-A ; 1 x USB 3.1 Type-CTM		2 x USB 3.1 Type-A		2 x USB 3.0 Type-A	
PORTS INTERNES	1 x Molex		1 x Molex		1 x Molex	
CHIPSET	ASMEDIA		ASMEDIA		RENESAS	
COMPATIBILITÉ	Windows 7 et +		Windows 7 et +		Windows, Linux	
	RÉF. 303024	RÉF. 303025				
	RÉF. 303016					

						
						
FORMAT	<input type="button" value="Standard"/> <input type="button" value="Low Profile"/>		<input type="button" value="Standard"/> <input type="button" value="Low Profile"/>		<input type="button" value="Standard"/>	
BUS	PCI EXPRESS 2.0 (1x)		PCI EXPRESS (1x)		PCI EXPRESS 3.0 (2x)	
PORTS EXTERNES	4x USB-A 5Gbps		3 x USB 3.0		2x USB-A + 3x USB-C	
PORTS INTERNES	Alim SATA 15 pts		1 x USB 3.0, 1x Alim SATA		Alim.SATA 15pts	
CHIPSET	Renesas		Renesas (NEC)		ASM3142	
COMPATIBILITÉ	W8/10/11 UASP		Windows 32/64 bits		W10/11 USB-C : Power Delivery 67.5W USB-A : Batterie Charging	
	RÉF. 306163		RÉF. 313011		RÉF. 303027	

CARTES CONTRÔLEUR SATA

								
FORMAT	<input type="button" value="Standard"/> <input type="button" value="Low Profile"/>		<input type="button" value="Standard"/> <input type="button" value="Low Profile"/>		<input type="button" value="Standard"/> <input type="button" value="Low Profile"/>		<input type="button" value="Standard"/>	
BUS	PCI EXPRESS 2.0 (1x)		PCI EXPRESS 2.0 (1x)		PCI EXPRESS (1x)		PCI 32 bits	
PORTS EXTERNES	2 x eSATA		-		2 x eSATA		-	
PORTS INTERNES	4 x SATA III		2 x SATA III		2 x SATA II		2 x SATA	
RAID	0, 1, 10, Hyperduo		0 / 1 / Span		0, 1		0, 1	
COMPATIBILITÉ	Windows		Windows		Windows, Mac, Linux		Windows	
	RÉF. 306084		RÉF. 305321		RÉF. 306556		RÉF. 921254	

Cartes ports série RS-232 et ports LPT parallèles

CARTES RS-232

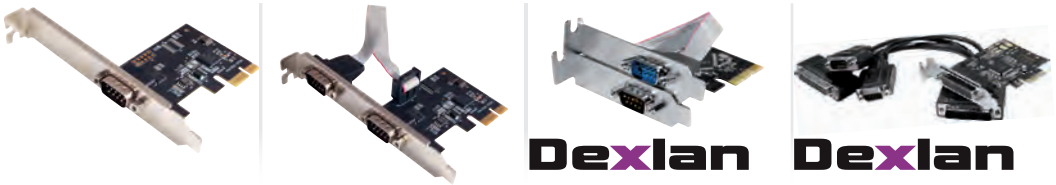

Dexlan Dexlan

FORMAT	Standard	Standard	Standard	Low Profile	Standard	Low Profile
BUS	PCI EXPRESS (1x)	PCI EXPRESS (1x)	PCI EXPRESS (1x)	PCI EXPRESS (1x)	PCI EXPRESS (1x)	PCI EXPRESS (1x)
PORTS EXTERNES	1 x DB-9	2 x DB-9	2 x DB-9	2 x DB-9	1 x DB-25 / 2 x DB-9	1 x DB-25 / 2 x DB-9
CHIPSET	Exar xr17	Exar xr17	NETMOS	NETMOS	MOSCHIP	MOSCHIP
COMPATIBILITÉ	Windows Linux	Windows Linux	Windows	Windows	Windows, Mac, Linux	Windows, Mac, Linux
RÉF.	306572	RÉF. 306588	RÉF. 306577	RÉF. 306587		



Dexlan



FORMAT	Standard	Low Profile	Standard	Standard
BUS	PCI EXPRESS (1x)	PCI	PCI	PCI
PORTS EXTERNES	4 x DB-9	1 x DB-9	1 x DB-9	4 x DB-9
CHIPSET	MOSCHIP	NETMOS	NETMOS	NETMOS
COMPATIBILITÉ	Windows, Mac	Windows, Linux	Windows, Linux	Windows
RÉF.	306573	RÉF. 304530	RÉF. 304542	

CARTES SPÉCIALES POS ET PARALLÈLES



Dexlan



Dexlan

FORMAT	Standard
BUS	PCI EXPRESS (1x)
PORTS EXTERNES	1 x DB-25 LPT / 4 x DB-9 RS-232
CHIPSET	MOSCHIP
COMPATIBILITÉ	Windows, Linux
RÉF.	920351
FORMAT	Standard
BUS	PCI EXPRESS (1x)
PORTS EXTERNES	1 x DB-25 Parallèle LPT
CHIPSET	MOSCHIP
COMPATIBILITÉ	Windows, Mac, Linux
RÉF.	306583

CARTE SÉRIE RS-232 SPÉCIALE POS



+ Spécial point de ventes

FORMAT	Standard	Low Profile
BUS	PCI EXPRESS (1x)	
PORTS EXTERNES	4 x DB-9 Série RS-232	
ALIMENTATION POS	5VDC ou 12VDC via pin 1/4/8/9	
CHIPSET	OXFORD 952	
COMPATIBILITÉ	Windows, Linux	
RÉF.	305603	

Auto-Switch 2PC – 1 imprimante RS232

Le partage d'imprimante série !

Le commutateur AS251S permet à 2 ordinateurs de partager une imprimante série (RS232). Il est facile à installer et ne nécessite pas d'alimentation supplémentaire.

- › Possibilité de sélectionner les ports de sortie
- › Transparent pour l'utilisateur
- › 2 ports entrée DB25 Femelle
- › 1 port sortie DB25 Mâle



ATEN

RÉF. FOURNISSEURS	RÉF.
Auto-Switch 2PC 1 imprimante RS232 AS251S	010251

Cartes graphiques externes USB et audio USB

CARTES GRAPHIQUES EXTERNES SUR PORT USB



+ Chipset Display link !



NOUVEAUTÉ 2022



+ Chipset Display link !



	Minidock USB-A	Minidock USB-C	Carte VGA-USB	Minidock 4k USB-C
BUS	USB 3.0	USB 3.1 Gen 1	USB 2.0	USB 3.1 Gen 1
PORTS EXTERNES	HDMI DVI-2xUSB-A	HDMI DVI-2xUSB-A	VGA	HDMI 4k 2 USB-A RJ45 Gigabit
RÉSOLUTION MAX	2048 x 1152	2048 x 1152	1920 x 1080	3840 x 2160
COMPATIBILITÉ	Win/OSX/Linux	Win/OSX/Linux	Win/OSX/Linux	Win/OSX/iPadOS
CHIPSET	DisplayLink™	DisplayLink™	DisplayLink™	DP Alternate Mode
RÉF.	304904	RÉF. 304914	RÉF. 304871	RÉF. 310746



NOUVEAUTÉ 2022



	Carte graphique HDMI® externe USB-A 3.0	Adaptateur graphique USB 3.2 (VGA)	Carte graphique HDMI sur USB-A 3.0
BUS	USB 3.0 Type A	USB 3.0	USB 3.0 (1080p)
PORTS EXTERNES	1 x HDMI® (Vidéo + Audio)	1 x VGA	HDMI + audio
RÉSOLUTION MAX	1080p en USB 3.0 / 800x600 en USB 2.0	1920 x 1080 (USB 3.0) ; 800 x 600 (USB 2.0)	USB 3 = 1920 x 1080 (USB 2 = 800x600)
COMPATIBILITÉ	Windows 10 (pilotes inclus en Flash Rom)	Windows 7, 8.x, 10	W7/8/10
CHIPSET	Fresco Logic FL2000	Fresco Logic FL2000	Fresco Logic 2000
RÉF.	304905	RÉF. 304901	RÉF. 304905

Dexlan

Carte son USB MS Teams pour casque Jack 3.5



Transformez vos écouteurs de smartphone ou votre casque de Gamer en véritable outil de communications unifiées professionnel en le raccordant à l'adaptateur DEXLAN USB MS Teams.

- › Aucun pilote à installer, USB-Audio auto détecté
- › Boutons de commande Teams : Volume, décroché, Mute
- › 1 Prise USB-A sur Cordon 40cm
- › 2 ports Jack 3.5mm - Microphone et écouteurs séparés, Microphone/écouteurs sur une seule prise
- › Fonctionne aussi avec Cisco Webex, Zoom, RingCentral...



Carte son DEXLAN USB MS Teams RÉF. **921545**

Carte son externe 7.1 Surround USB 2.0 Le Home Cinéma sur votre PC !

Raccordez vos casques et hauts-parleurs et appréciez un son ultra immersif. Le boîtier dispose aussi d'entrées et de sorties numériques en S/PDIF.

- › Sorties 7.1 : Front / Side / Rear / C-Sub
- › Ports Casque Jack 3.5 et 6.35 mm
- › Boutons : Play -mute - Vol+/-
- › Dimensions : 142 x 100x 28 mm



Carte son externe 7.1 Surround USB 2.0 RÉF. **921530**

Carte son USB prise Jack unique triple bague Format Type-A et Type-C™ !

- › Fonction entrée et sortie audio (casque – microphone)
- › Aucun pilote à installer
- › Modèle Type-C™ compatible smartphone et tablette



Réf. **921550**

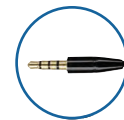

Jack 3 anneaux

Réf. **921555**

Carte son Type-A prise jack unique triple bague RÉF. **921550**
Carte son Type-C™ prise jack unique triple bague RÉF. **921555**

Carte son externe USB 2.0

- › Carte son externe USB 2.0
- › Auto-détecté par Windows / Mac
- › Port microphone : jack 3,5 mm rose
- › Port écouteur : jack 3,5 mm vert



Carte son externe USB 2.0 RÉF. **921535**

Adaptateurs et Stations d'accueil pour disques et SSD

Dexlan

Station d'accueil USB 3.0 pour 2 x SATA

Plus besoin d'ordinateur !

Cette station d'accueil se raccorde en USB 3.0 à votre PC portable ou de bureau. Très pratique, elle peut accueillir 2 disques durs SATA au format 3,5" ou 2,5". Sa fonction «clone» sans ordinateur permettra la recopie de vos données en toute simplicité.

- › Interface USB 3.0 à 5 Gbps
- › 2 connecteurs SATA pour disques 2,5" ou 3,5"
- › Interrupteur marche / arrêt
- › Alimentation 12 V fournie



Station d'accueil USB 3D pour 2x SATA

RÉF.
738144

Docking Station USB 3.1 Type-C™ Double SATA

Clonage autonome !

Ajoutez facilement jusqu'à 20 To de stockage supplémentaire à votre ordinateur. Sa fonction Backup autonome est particulièrement utile pour recopier le contenu d'un disque dur vers un SSD SATA, sans avoir à utiliser l'ordinateur. Idéal pour redonner une nouvelle jeunesse à votre machine.

- › Connectique USB 3.1 Type-C™
- › Livré avec cordon Type-C™ 1m et adaptateur Type-C™ vers A
- › Supporte les disques SATA 3.5" / 2.5" jusqu'à 10 To



Docking Station USB 3.1 Type-C™ double SATA

RÉF.
738146

Station d'accueil USB 3.0 pour 1 x SATA

Le standard !

Cette station d'accueil se raccorde en USB 3.0 à votre PC portable ou de bureau. Très pratique, elle peut accueillir 1 disque dur SATA au format 3,5" ou 2,5".

- › Interface USB 3.0 à 5 Gbps
- › 1 connecteur SATA pour disques 2,5" ou 3,5"
- › Chipset interne ASMedia compatible avec les cartes contrôleurs chipset NEC
- › Alimentation 12 V fournie



Station d'accueil USB 3.0 pour 1x SATA

RÉF.
738143

Docking SATA 2,5" auto alimentée par l'USB 3.0

Ajoutez un lecteur de disque dur/SSD !

Conçue pour le format de disque des ordinateurs portables, cette nouvelle station d'accueil est pratique car elle n'a pas d'adaptateur secteur et s'alimente à partir des ports USB de l'ordinateur.

- › Mobilité : autoalimenté par cordon double tête USB
- › Toutes épaisseurs de disques 2,5" : 7, 9,5, 12,5 mm
- › Toutes les capacités de disques durs ou SSD à interface SATA I / II / III jusqu'à 6 Gbps



Docking SATA 2,5" auto alimentée par l'USB 3.0

RÉF.
738025

Adaptateur Easy Plug USB 3.0

Le couteau Suisse du disque dur !

Récupérer les données d'anciens disques durs SATA ou IDE, qu'ils soient au format 2,5" ou 3,5.

- › Format monobloc pour une utilisation simplifiée
- › Interface de connexion USB 3.0 pour des débits rapides jusqu'à 5 Gbps
- › Bouton marche / arrêt
- › Alimentation externe 12v 2A fournie



Adaptateur Easy Plug USB 3.0

RÉF. CONSTR.
USB-009U3

RÉF.
508036

Station d'accueil USB 3.0 mixte IDE et SATA

Récupérez les données de vos anciens PC !

Raccordée en USB 3.0 à votre ordinateur, cette station d'accueil dispose de 2 slots distincts en IDE et SATA, le tout raccordé en USB 3.0 pour un débit maximum.

- › Interface USB 3.0 à 5 Gbps
- › 1 slot SATA pour disques 2,5" et 3,5"
- › 1 slot IDE pour disques 2,5" et 3,5"
- › Alimentation 12 V fournie

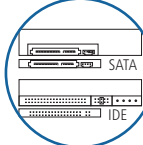

**Compatible
SATA et IDE**

Station d'accueil USB 3.0

RÉF.
738148

Adaptateur USB 3.0 pour disque SATA 2,5"

Autoalimenté !

Cet adaptateur USB 3.0 offre la particularité d'être autoalimenté via une seule prise USB. Idéal donc pour intervenir rapidement sur un disque dur SATA de 2,5" ou un SSD.

- › Interface USB 3.0, 5 Gbps
- › Connecteur SATA pour disque dur ou SSD de 2,5"
- › Autoalimenté via le câble USB de 30 cm fourni
- › En option, adaptateur SATA vers SSD micro SATA



Réf. **508305**

Adapt. USB 3.0 pour disque SATA 2,5"

RÉF.
508305
146310

Option SATA vers SSD micro SATA

Adaptateur USB 3.1 Type-C™ pour disque SATA 2,5"

USB 3.1 2ème Génération 10Gbps !

L'adaptateur SATA USB Type-C™ offre un taux de transfert de 10Gbps ce qui lui permet de transférer 1,25Go de données par secondes.

- › Compatible disque dur et SSD SATA 2,5"
- › Connecteur USB Type-C™ réversible et compatible Thunderbolt 3
- › Autoalimenté par le port USB



Adaptateur USB 3.1 Type-C™ Gen.2 pour disque SATA 2,5"

RÉF.
508310

SSD et disques durs professionnels

Nos partenaires constructeurs, dans le but de proposer une amélioration continue de leurs produits, peuvent renouveler ou étendre fréquemment leurs gammes ou modèles. En cas de besoin d'une référence qui ne figure pas ci-dessous, consultez-nous !

SSD SAS Nytro gamme 2332 modèles standard

GARANTIE
05 ANS

Conçus pour les applications rapides des centres de données, idéal pour les applications d'entreprise critiques !

- › Lecture /écriture : 840 / 650 Mbps
- › NAND : eTLC 3D
- › Ports : SAS unique



IronWolf et IronWolf Pro

GARANTIE
05 ANS

GARANTIE
03 ANS

- › Format : 3.5"
- › Interface : SATA III
- › Vitesse : de 5900 à 7200 tr/min
- › Mémoire cache : de 64 à 256 Mo



SkyHawk et SkyHawk AI

GARANTIE
05 ANS

GARANTIE
03 ANS

Spécial pour enregistreurs vidéosurveillance !

- › Format : 3.5"
- › Interface : SATA III
- › Vitesse : 7.200 tr/m
- › Mémoire cache : de 64 à 256 Mo



	RÉF.
Nytrio SAS 2332 960 Go	092028
Nytrio SAS 2332 1.92 Go	092029

	CAPACITÉ	RÉF.
IronWolf	1To	092020
IronWolf	2To	092021
IronWolf	3To	092022
IronWolf	4To	092023
IronWolf	6To	092024
IronWolf	8To	092026
IronWolf	10To	092027
IronWolf Pro	8To	092033
IronWolf Pro	10To	092034
IronWolf Pro	12To	092036
IronWolf Pro	14To	091999
IronWolf Pro	16To	091998
IronWolf Pro	18To	091997

	CAPACITÉ	RÉF.
SkyHawk	1To	092010
SkyHawk	2To	092011
SkyHawk	3To	092039
SkyHawk	4To	092013
SkyHawk	6To	092014
SkyHawk	8To	092015
SkyHawk AI	8To	092018
SkyHawk AI	10To	092019
SkyHawk AI	12To	092066
SkyHawk AI	16To	092067
SkyHawk AI	18To	092068

CS 900

- › Format : 2.5"
- › Interface : SATA III
- › Vitesse de lecture : jusqu'à 550 Mo/sec
- › Vitesse d'écriture : jusqu'à 510 Mo/sec



	CAPACITÉ	RÉF.
SSD 2.5" CS 900	120 Go	336151
SSD 2.5" CS 900	240 Go	335526
SSD 2.5" CS 900	480 Go	335527
SSD 2.5" CS 900	960 Go	335534

Disque NVMe XLR8 CS3030

- › Format : M.2 2280
- › Interface : NVMe (PCIe)
- › Vitesse de lecture : jusqu'à 3500 Mbps
- › Vitesse d'écriture : jusqu'à 2000 Mbps



	CAPACITÉ	RÉF.
Disque NVMe XLR8 CS3030	250 Go	335529
Disque NVMe XLR8 CS3030	500 Go	335533
Disque NVMe XLR8 CS3030	1 To	336152

WD Blue SSD

Le meilleur rapport fiabilité/performances pour de l'informatique de gestion !

- › Format : 2.5"
- › Interface : SATA III
- › Vitesse de lecture : jusqu'à 560 Mo/sec
- › Vitesse d'écriture : jusqu'à 530 Mo/sec



Western Digital.

	CAPACITÉ	RÉF.
WD Blue SSD	250 Go	092055
WD Blue SSD	500 Go	092056
WD Blue SSD	1 To	092057
WD Blue SSD	2 To	092058
WD Blue SSD	4 To	092063

Consultez-nous

M.2 SATA III HIGH

- › Format : M.2 2280
- › Interface : SATA III
- › Vitesse de lecture : 520 Mo/sec
- › Vitesse d'écriture : 480 Mo/sec



	CAPACITÉ	RÉF.
M.2 SATA III HIGH	120 Go	336171
M.2 SATA III HIGH	240 Go	336172
M.2 SATA III HIGH	480 Go	336173

Boîtiers externes 2,5" et SSD SATA



Dexlan



Dexlan



Dexlan

PLUS PRODUIT	Le sans outil en Type-C™ !	Livré avec sa housse de transport !	Boîtier transparent !
INTERFACE	USB 3.1 Gen 1	USB 3.0	USB 3.1
INTERFACE HDD	SATA III	SATA II	-
ALIMENTATION	Câble USB Type-C™	Câble USB double	1 câble USB 3.1 Type-A / MicroB
MONTAGE SANS VIS	Loquet de verrouillage et glissière	-	Oui
MATÉRIAU	ABS	Aluminium	ABS translucide
HAUTEUR DISQUE	9,5 mm	9,5 mm	7 et 9,5 mm
REF.	738303	738308	738323



ICY DOCK®



Dexlan



Dexlan

PLUS PRODUIT	Pour disque double plateaux	Boîtier métal durci	Sans outil !	Le premier prix en 2.5" !
INTERFACE	USB 3.0	USB 3.0	USB 3.0	USB 2.0
INTERFACE HDD	SATA III	SATA III	SATA II	SATA II
ALIMENTATION	Cordon		Câble USB double	Câble USB double
MONTAGE SANS VIS	non	Tiroir à serrure	Oui	-
MATÉRIAU	Aluminium	Métal	Aluminium	Aluminium
HAUTEUR DISQUE	7.0 – 9.0 – 12.5 mm	De 7.0 à 15 mm	9,5 mm	9,5 mm
REF.	738322	736780	924665	738305

BOÎTIER POUR SSD À INTERFACE SATA

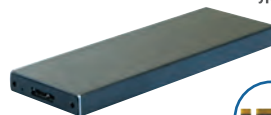

SSD COMPATIBLE	SSD mSATA	SSD M.2. SATA	SSD M.2. SATA
INTERFACE	Micro USB 3.1	Micro USB 3.1	Type -C™ USB 3.2
PROTOCOLE SSD	SATA 6 Gbps	SATA 6 Gbps	SATA 6 Gbps
DÉTROMPPEUR	mSATA	B key	B key & M key
CORDON	USB-A – microB	USB-A – microB	USB-C™ – USB-C™
TAILLE SSD	30 x 30 / 30 x 50 mm	30 / 42 / 60 / 80 mm	30 / 42 / 60 / 80 mm
REF.	924555	924664	924675

Boîtiers pour SSD NVMe et disques durs 3,5"

Boîtier et adaptateur U.2 pour SSD M.2. NVMe

NOUVEAU

Le PCI-Express NVMe au format 2,5" !

Transformez une barette SSD M.2. en disque standardisé 2,5" pour backplane haut débit U.2 en conservant les performances de l'interface PCI-Express NVMe

- › Bande passante NVMe 64Gbps (Sata = 6Gbps seulement)
- › Adaptateur externe U.2. vers USB-C 10Gbps (non compatible SATA !)



NOUVEAUTÉ 2022

ICY DOCK®

		REF.
Boîtier 2,5"U.2. pour barette SSD M.2. NVMe	MB705M2P-B	508301
Adaptateur USB-C 10Gbps pour SSD 2,5" U.2.	MB931U-1VB	508300

Boîtier USB-C Tool-less pour SSD M.2. NVMe/SATA Combo

Accepte tous les SSD M.2. !

Construisez votre clé USB de super capacité avec ce boîtier qui permet d'installer sans outil n'importe quel SSD au format M.2. Son capuchon attaché par un cordon protégé le connecteur USB-C.



Dexlan

		REF.
Boîtier USB-C Tool-less pour SSD M.2. NVMe/SATA Combo		924650

NOS MODÈLES PCI EXPRESS NVME POUR SSD M.2.



Type-CTM

Dexlan



Type-CTM

Dexlan

+ Montage sans outils !

SSD COMPATIBLE	SSD M.2. NVMe	SSD M.2. NVMe
INTERFACE	USB 3.2 Type-CTM	USB 3.2 Type-CTM
PROTOCOLE SSD	PCIe NVMe 32 Gbps	PCIe NVMe 32 Gbps
DÉTROMPEURS SSD	M key	M key
CORDON FOURNI	Type-CTM m/m - 10 cm	USB-Type-CTM m/m - 10 cm
TAILLE SSD ADMIS.	30 - 42 - 60 - 80 mm	31 - 42 - 60 - 80 mm
REF.	924685	924695



ADVANCE

REF. CONSTRUCTEUR	BX-310U3S1
INTERFACE	USB 3.0 Type-B
INTERFACE HDD	SATA III et IDE UDMA 133
ALIMENTATION	Externe fournie
MONTAGE SANS VIS	Non
MATERIEL	Aluminium
REF.	737337



ADVANCE

REF. CONSTRUCTEUR	BX-310U3
INTERFACE	USB 3.0 Type-B
INTERFACE HDD	SATA III
ALIMENTATION	Externe fournie
MONTAGE SANS VIS	Non
MATERIEL	Aluminium
REF.	737336



Souris Type-C™
 Réf. 225160
 Page 352

Clavier Type-C™
 Réf. 225220
 Page 345

Périphériques PC et accessoires bureautiques

Ecrans bureautiques	342 - 343
Packs clavier et souris	344 à 345
Claviers	345 à 348
Pavés numériques	348
Souris ergonomiques et verticales	349 à 351
Souris	352 à 355
Éducation LOGITECH	356
Productivité LOGITECH	357
Casques et webcam LOGITECH	358
Souris et claviers MICROSOFT	359
Claviers MICROSOFT	360
Casques et accessoires MICROSOFT	361
Tapis de souris et reposes-poignets	362 - 363
Hubs USB	364 - 365
Webcams	366
Enceintes PC et nomades	367
Écouteurs et casques audio	368 - 369
Casques à conduction osseuse AFTERSHOCKZ	370
SSD externes	371
Disques durs externes	372 - 373
Clés USB	374 - 375
Cartes mémoires	376
Lecteurs / graveurs de cartes mémoires et CD / DVD	377
Imprimantes de caisse et accessoires	378
Lecteurs codes barres	379 à 381
Agencement du poste de travail	382 - 383
Sécurité - Divers et destructeurs de documents	384
Sécurité - Antivols pour tablettes et smartphones	385
Sécurité - Antivols à clés / codes	386 - 387
Sécurité - Antivols câbles et boucles d'ancrage	388

Écrans bureautiques

GARANTIE
03 ANS**AOC**
EYES VALUE

MODÈLE :	22E1D	24P1	Q32P2	Q34E2A
TAILLE :	22"	24"	32"	34"
FORMAT :	16/9	16/9	16/9	21/9
RÉSOLUTION MAX :	1920 x 1080	1920 x 1080	2560 x 1440	2560 x 1080
LUMINOSITÉ :	250 cd/m ²	250 cd/m ²	250 cd/m ²	300 cd/m ²
CONTRASTE :	1000:1	1000:1	1000:1	1000:1
TEMPS DE RÉPONSE :	2 ms	5 ms	4 ms	4 ms
MONTAGE VESA :	100 x 100 mm	100 x 100 mm	100 x 100 mm	100 x 100 mm
CONNECTIQUE :	HDMI/VGA/DVI	HDMI/DP/VGA/DVI	HDMI/DP/VGA/DVI	HDMI/DP
BASE AMOVIBLE :	Oui	Oui	Oui	Oui
	RÉF. 180746	RÉF. 180952	RÉF. 180953	RÉF. 180970

GARANTIE
03 ANS**PHILIPS**

MODÈLE :	222V8LA/00	221S8LDAB/00	221B8LJEB/00	241B8QJEB/00
TAILLE :	22"	22"	22"	24"
FORMAT :	16/9	16/9	16/9	16/9
RÉSOLUTION MAX :	1920 x 1080	1920 x 1080	1920 x 1080	1920 x 1080
LUMINOSITÉ :	250 cd/m ²	250 cd/m ²	250 cd/m ²	250 cd/m ²
CONTRASTE :	3000:1	1000:1	1000:1	1000:1
TEMPS DE RÉPONSE :	4 ms	1 ms	1 ms	5 ms
MONTAGE VESA :	100 x 100 mm	100 x 100 mm	100 x 100 mm	100 x 100 mm
CONNECTIQUE :	VGA/DP	VGA/DVI-D/HDMI	VGA/DVI-D/DP/HDMI/USBx4	VGA/DVI-D/DP/HDMI/USBx3
	RÉF. 179836	RÉF. 179930	RÉF. 180057	RÉF. 179837

LES TACTILES

GARANTIE
03 ANS**PHILIPS**

MODÈLE :	241E15C/00	242B1/00	242B1G/00	271B8QJEB/00
TAILLE :	24"	24"	24"	27"
FORMAT :	16/9	16/9	16/9	16/9
RÉSOLUTION MAX :	1920 x 1080	1920 x 1080	1920 x 1080	1920 x 1080
LUMINOSITÉ :	250 cd/m ²	250 cd/m ²	250 cd/m ²	250 cd/m ²
CONTRASTE :	3000:1	1000:1	1000:1	1000:1
TEMPS DE RÉPONSE :	4 ms	4 ms	4 ms	5 ms
MONTAGE VESA :	100 x 100 mm	100 x 100 mm	100 x 100 mm	100 x 100 mm
CONNECTIQUE :	VGA/HDMI	VGA/DVI-D/DP/HDMI/USBx5	VGA/DVI-D/DP/HDMI/USBx5	VGA/DVI-D/DP/HDMI/USBx4
COLORIS :	Noir	Noir	Vert	Noir
	RÉF. 180051	RÉF. 180067	RÉF. 179953	RÉF. 179838

Écrans bureautiques IIYAMA

GARANTIE
03 ANS

MODÈLE :	B1980D-B1	B2083HSD	G2230HS-B1	XUB2294HSU-B1
TAILLE :	19"	20"	22"	22"
FORMAT :	5/4	16/9	16/9	16/9
RÉSOLUTION MAX :	1280 x 1024	1600 x 900	1920 x 1080	1920 x 1080
LUMINOSITÉ :	250 cd/m ²	250 cd/m ²	250 cd/m ²	250 cd/m ²
CONTRASTE :	1000:1	1000:1	1000:1	3000:1
TEMPS DE RÉPONSE :	5ms	5ms	0,8ms	4ms
MONTAGE VESA :	100 x 100mm	100 x 100mm	100 x 100mm	100 x 100mm
CONNECTIQUE :	VGA/DVI	VGA/DVI	VGA/HDMI/DP	VGA/HDMI/DP
PIED RÉGLABLE :	Non	Oui	-	Oui
	RÉF. 180978	RÉF. 180329	RÉF. 180733	RÉF. 339003

GARANTIE
03 ANS

MODÈLE :	XUB2494HSU-B1	XUB2490HSUC-B1	XUB2492HSN-B1	XUB2793HSU-B4
TAILLE :	24"	24"	24"	27"
FORMAT :	16/9	16/9	16/9	16/9
RÉSOLUTION MAX :	1920 x 1080	1920 x 1080	1920 x 1080	1920 x 1080
LUMINOSITÉ :	250 cd/m ²	250 cd/m ²	250 cd/m ²	300 cd/m ²
CONTRASTE :	3000:1	1000:1	1000:1	1000:1
TEMPS DE RÉPONSE :	3ms	4ms	4ms	4ms
MONTAGE VESA :	100 x 100mm	100 x 100mm	100 x 100mm	100 x 100mm
CONNECTIQUE :	VGA/HDMI/DP/USBx2	VGA/HDMI/DP/USB	HDMI/DP/USBx3	VGA/HDMI/DP/USBx2
PIED RÉGLABLE :	Oui	Oui	-	Oui
	RÉF. 180797	RÉF. 180939	RÉF. 180884	RÉF. 180734

LES TACTILES

GARANTIE
03 ANS

MODÈLE :	T2251MSC-B1	T2252MSC-B1	T2454MSC-B1AG
TAILLE :	22"	22"	24"
FORMAT :	16/9	16/9	16/9
RÉSOLUTION MAX :	1920 x 1080	1920 x 1080	1920 x 1080
LUMINOSITÉ :	250 cd/m ²	250 cd/m ²	250 cd/m ²
CONTRASTE :	1000:1	1000:1	1000:1
TEMPS DE RÉPONSE :	7 ms	7 ms	4 ms
MONTAGE VESA :	100 x 100mm	100 x 100 mm	100 x 100 mm
CONNECTIQUE :	VGA/HDMI/DP + HP	VGA /HDMI /DP + HP	VGA /HDMI + HP
	RÉF. 180938	RÉF. 190219	RÉF. 190256

Toutes les gammes IIYAMA, PHILIPS et AOC sont chez nous !

Contactez votre commercial pour plus d'informations !



Packs claviers et souris CHERRY

PENSEZ-Y

Retrouvez tous
nos souffleurs d'air sec

Page : 406

CHERRY

GARANTIE
03
ANSGARANTIE
03
ANSGARANTIE
03
ANSFrappe à effet
"chuchotement" !LED témoin
majuscules !

MODÈLE	DC-2000	DW-3000	GENTIX DESKTOP
INTERFACE	USB	Nano USB Sans fil 2.4 GHz	Nano USB Sans fil 2.4 GHz
NOMBRE DE TOUCHES	105 + 4	105 + 4	105 + 10
MARQUAGE LASER	Oui	Oui	Oui
SOURIS	1200 dpi / 3 boutons	1200 dpi / 3 boutons	1000~2000 dpi / 6 boutons
DIMENSIONS CLAVIER (EN MM)	458 x 170 x 20	458 x 170 x 20	456 x 170 x 21
DIMENSIONS SOURIS (EN MM)	109 x 62 x 37	109 x 62 x 37	111 x 69 x 35
RÉF.	925991	925967	925536

GARANTIE
03
ANSGARANTIE
03
ANSGARANTIE
03
ANS

MODÈLE	DW-5100	STREAM DESKTOP	STREAM DESKTOP RECHARGE	DW-8000
INTERFACE	Nano USB Sans fil 2.4 GHz	Nano USB Sans fil 2.4 GHz	Nano USB Sans fil 2.4 GHz	Nano USB Sans fil 2.4 GHz
NOMBRE DE TOUCHES	105 + 10	105 + 10	104 + 5	104 + 5
MARQUAGE LASER	Oui	Oui	Oui	Oui
SOURIS	1000~1750 dpi / 5 boutons	1000~2400 dpi / 6 boutons	1000~2000 dpi / 3 boutons	1000~2000 dpi / 3 boutons
DIMENSIONS CLAVIER (EN MM)	467,7 x 171,5 x 21,6	462 x 162 x 23	441 x 165 x 18	441 x 165 x 18
DIMENSIONS SOURIS (EN MM)	106 x 68 x 39	116 x 65 x 38	107 x 60 x 27	107 x 60 x 27
		Piles 2 x AA (clavier) et 1 x AA (souris)	Piles NIMH fournies + câble de charge USB Type-A / USB Type-C™	
RÉF.	925995	925531	925554	925532

GARANTIE
03
ANS

Rechargeable par Type-C™

GARANTIE
03
ANS

Rechargeable !

MODÈLE	DW 9100	B.UNLIMITED 3.0
INTERFACE UC	Sans fil 2.4 GHz Bluetooth	Nano USB Sans fil 2.4 GHz
NOMBRE DE TOUCHES	105 + 4	105 + 4
MARQUAGE LASER	Oui	Oui
SOURIS	1600 dpi / 3 boutons	1000~2000 dpi / 3 boutons
DIMENSIONS CLAVIER (EN MM)	440 x 130 x 15	460 x 165 x 15
DIMENSIONS SOURIS (EN MM)	99 x 62,5 x 33,5	115 x 60 x 35

RÉF.

Noir/Bronze

925528

Blanc / Argent

925529

RÉF.

925589

Packs claviers et souris et claviers DACOMEX

dacomex



GARANTIE
02
ANS

+ LED témoin majuscules et numlock !



GARANTIE
02
ANS



GARANTIE
02
ANS

+ Hub USB 3 ports intégrés !

MODÈLE	KM500-W	KM150-U	K460-U
INTERFACE UC	Sans fil 2.4 GHz	USB	USB
NOMBRE DE TOUCHES	105 + 12	104	105
MARQUAGE LASER	Oui	-	-
SOURIS	1000 dpi / 3 boutons	800 dpi / 3 boutons	AZERTY-FR
DIMENSIONS CLAVIER (EN MM)	444 x 149 x 21	432 x 123 x 24	438 x 139 x 26
DIMENSIONS SOURIS (EN MM)	114 x 60 x 34	108 x 58 x 33	
RÉF.	225199	RÉF. 225110	RÉF. 225205



NOUVEAUTÉ
2022

+ Type-C™ !



Réf. 225102

+ Notre meilleur rapport qualité / prix !

GARANTIE
02
ANS

MODÈLE	K500-UC	K150-U	K150-UP
INTERFACE	USB Type-C™	USB	PS2 USB
NOMBRE TOUCHES	105 + 12	105	105
MARQUAGE LASER	Oui	-	-
NORME	AZERTY-FR	AZERTY-FR	AZERTY-FR
DIMENSIONS (EN MM)	444 x 149 x 21	432 x 123 x 24	432 x 123 x 24
RÉF.	225211	RÉF. 225102	RÉF. 225104



GARANTIE
02
ANS



+ Spécial MAC !



MODÈLE	K250-W	MK340
INTERFACE	Sans fil 2.4 GHz	USB
NOMBRE TOUCHES	105	107 (touches MAC)
MARQUAGE LASER	-	-
NORME	AZERTY-FR	AZERTY-FR (MAC)
DIMENSIONS (EN MM)	438 x 147 x 22	437 x 120 x 20
RÉF.	225207	RÉF. 225208

Claviers CHERRY

CHERRY

GARANTIE
03 ANS

Existe en plusieurs langues !

NOUVEAUTÉ
2022

MODÈLE	Stream Keyboard		STREAM KEYBOARD WIRELES	
INTERFACE	USB		Nano USB 2.4 Ghz	
NOMBRE TOUCHES	105 + 10		105 + 10	
MARQUAGE LASER	Oui		Oui	
NORME	AZERTY-FR		AZERTY-FR	
DIMENSIONS (EN MM)	463 x 163 x 18		463 x 163 x 23	
			REF. 925909	
			REF. 925986 925987 925988 925989 925998	
	REF. 925996 925997			

GARANTIE
03 ANS

Existe en noir !

GARANTIE
03 ANS

NOUVEAUTÉ
2022

GARANTIE
03 ANS

LED d'état dans les touches CAPS LOCK, NUM !

MODÈLE	KC-1000		KC 4500 ERGO		KC-6000 SLIM		
INTERFACE	USB		USB		USB		
NOMBRE TOUCHES	105		109 + 3		105 + 6		
MARQUAGE LASER	Oui		Oui		Oui		
NORME	AZERTY-FR		AZERTY-FR		AZERTY-FR		
DIMENSIONS (EN MM)	458 x 170 x 20		456 x 217 x 35		440 x 130 x 15		
	REF. 925549 925542		REF. 925556		REF. 925544 925539 925546		

GARANTIE
03 ANS

Mécanique avec TrackBall !

GARANTIE
03 ANS

GARANTIE
03 ANS

Mécanique avec Touchpad et pavé numérique !

MODÈLE	G84-4400	G84-5500	TouchBoard G80-11900
INTERFACE	USB	USB	USB
NOMBRE TOUCHES	84	83	105
MARQUAGE LASER	Oui	Oui	Oui
NORME	AZERTY-FR	AZERTY-FR	AZERTY-FR
DIMENSIONS (EN MM)	370 x 139 x 19,6	370 x 139 x 19	415 x 193 x 37
	REF. 926571	REF. 926576	REF. 925564

Claviers et souris étanches et hygiéniques



Gamme médicale active key

- › Claviers et souris hygiéniques facile à désinfecter, résistent à tous les produits de nettoyage/désinfection courants
- › Conçu pour assurer les fonctions d'un clavier ou d'une souris standard avec une hygiène optimale
- › Fonction « Clean » : permet de verrouiller/déverrouiller le clavier pendant la désinfection

GARANTIE
03
ANS

- › Formats : ultra-compact (sans pavé numérique), compact ou standard selon le modèle
- › Protection : IP65 ou IP68 selon le modèle
- › Connexion : filaire USB ou Radio 2,4 GHz (nano-récepteur USB) selon le modèle

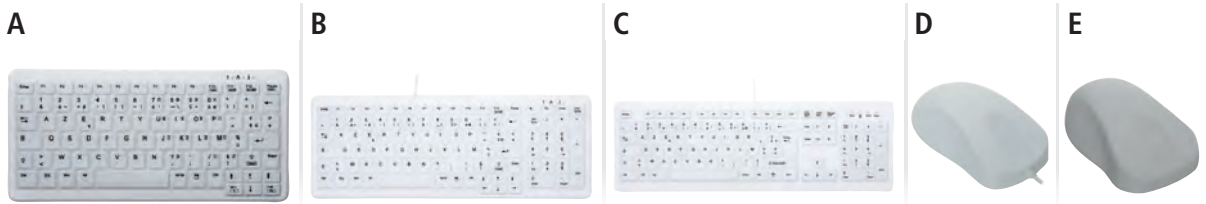

CHERRY

	CONNECTION	FORMAT	IP	RÉF. FOURNISSEUR	RÉF.
CLAVIERS ULTRA-COMPACTS					
A	Filaire USB	Compact sans pavé	IP65	AK-C4110F-U1-W/FR	926417
	Radio sans fil	Compact sans pavé	IP65	AK-C4110F-FU1-W/FR	926418
	Filaire USB	Compact avec pavé	IP68	AK-C4110F-UVS-W/FR	926419
	Radio sans fil	Compact sans pavé	IP68	AK-C4110F-FUS-W/FR	926421
CLAVIERS COMPACTS					
B	Filaire USB	Compact avec pavé	IP65	AK-C7000F-U1-W/FR	926422
	Radio sans fil	Compact avec pavé	IP65	AK-C7000F-FU1-W/FR	926423
	Filaire USB	Compact avec pavé	IP68	AK-C7000F-UVS-W/FR	926424
	Radio sans fil	Compact avec pavé	IP68	AK-C7000F-FUS-W/FR	926425
CLAVIERS COMPACTS					
C	Filaire USB	Standard	IP65	AK-C8100F-U1-W/FR	926426
	Radio sans fil	Standard	IP65	AK-C8100F-FU1-W/FR	926427
	Filaire USB	Standard	IP68	AK-C8100F-UVS-W/FR	926428
	Radio sans fil	Standard	IP68	AK-C8100F-FUS-W/FR	926429
SOURIS					
D	Filaire USB	Standard	IP68	AK-PMH10S-US-W	572318
E	Radio sans fil	Standard	IP68	AK-PMH20S-FUS-W	572319



En plastique souple et imperméable, il peut être lavé sous l'eau sans crainte pour son électronique !

MODÈLE	Clavier silicone combo	Clavier silicone rigide avec souris	Clavier silicone rigide avec souris
INTERFACE	USB PS2	USB	USB
NOMBRE TOUCHES	108	94	109
INDICE DE PROTECTION	IP67	IP68	IP68
NORME	AZERTY-FR	AZERTY-FR	AZERTY-FR
DIMENSIONS (EN MM)	495 x 138 x 13	287 x 148 x 12	445 x 180 x 20
RÉF.	575445	RÉF. 574436	RÉF. 575436

Claviers et pavés numériques

CLAVIERS

NOUVEAUTÉ
2022+ QWERTY US
avec symbole € !+ Le plus compact pour
la bureautique !

+ Idéal smart TV !

+ Touchpad !



MODÈLE	-	-	-
INTERFACE	USB	USB	Sans fil 2.4 GHz
NOMBRE TOUCHES	104	83	81
MARQUAGE LASER	Oui	Non	-
NORME	QWERTY-US (symbole €)	AZERTY-FR	AZERTY-FR
DIMENSIONS (EN MM)	449 x 164 x 26	305 x 125 x 14	366 x 121 x 18
	RÉF. 225222	RÉF. 225099	RÉF. 225204

GARANTIE
03
ANSGARANTIE
03
ANS

+ Terminal carte à puce !

GARANTIE
03
ANS

CHERRY

CHERRY

CHERRY

MODÈLE	G84-4100	KC-1000 SC	ST-1144
INTERFACE	USB PS2	USB	USB
NOMBRE TOUCHES / CONTACT	86	105 + 4	Mécanique à défilement
STANDARD	AZERTY-FR	AZERTY-FR	PC/SC, CCID, CT-API
DIMENSIONS (EN MM)	282 x 132 x 26	458 x 188 x 46	75 x 51 x 55
	RÉF. 925569	RÉF. 926412	RÉF. 840024

PAVÉS NUMÉRIQUES



dacomex + Prix imbattable !



CHERRY + Touches mécaniques !

GARANTIE
03
ANS

MODÈLE	KP300-U	G84-4700
INTERFACE	USB	USB
NB DE TOUCHES	23	17 + 4 (fonctions supplémentaires)
DIMENSIONS (EN MM)	148 x 90 x 14	90 x 132 x 36
	RÉF. 926665	RÉF. 926643

dacomex



+ Trackball et double connexion !



GARANTIE
02 ANS

+ Tout en 1 ! Batterie rechargeable, radio 2.4 Ghz et Bluetooth !



MODÈLE	TM350-WBT	V350WBT
INTERFACE	Nano USB Sans fil 2.4 Ghz Bluetooth	Nano USB Sans fil 2.4 Ghz Bluetooth
BOUTONS	5	5
RÉSOLUTION	800 - 1200 - 1600 - 2400 dpi	2400 dpi
COMPATIBILITÉ	Windows	Windows, MAC
DIMENSIONS (EN MM)	135 x 98,8 x 46	103 x 86 x 81
FORME	Trackball	Droitier
RÉF.	225166	225129



+ Lèvre repose poignet pour plus de confort !



GARANTIE
02 ANS



GARANTIE
02 ANS



GARANTIE
02 ANS

+ Capteur laser 3000 dpi !



MODÈLE	V200U	V200U	V200W
INTERFACE	USB	USB	Nano USB Sans fil 2.4 Ghz
BOUTONS	5	5	5
RÉSOLUTION	1600 dpi	1600 dpi	3000 dpi
COMPATIBILITÉ	Windows, MAC	Windows, MAC	Windows, MAC
DIMENSIONS (EN MM)	127 x 75 x 65	127 x 75 x 65	127 x 75 x 65
FORME	Droitier	Droitier	Droitier
RÉF.	225121	225122	225123



GARANTIE
02 ANS



GARANTIE
02 ANS

MODÈLE	V150U	V150UG	V150W	V150WG
INTERFACE	USB		Nano USB Sans fil 2.4 Ghz	
BOUTONS	5		5	
RÉSOLUTION	2400 dpi		2400 dpi	
COMPATIBILITÉ	Windows, MAC		Windows, MAC	
DIMENSIONS (EN MM)	124 x 62 x 82		124 x 62 x 82	
FORME	Droitier	Gaucher	Droitier	Gaucher
RÉF.	225126	225127	225128	225165

Souris verticales EVOLUENT



GARANTIE
02 ANS



GARANTIE
02 ANS



GARANTIE
02 ANS

+ Petite taille !

MODÈLE	VerticalMouse 4	VerticalMouse 4 left	VerticalMouse 4 Small
INTERFACE	USB	USB	USB
BOUTONS	6	6	6
RÉSOLUTION	800 ~2600 dpi	800 ~2600 dpi	800 ~2600 dpi
COMPATIBILITÉ	Windows, Linux, MAC	Windows, Linux, MAC	Windows, Linux, MAC
DIMENSIONS (EN MM)	115 x 80 x 85	115 x 80 x 85	105 x 82 x 80
FORME	Droitier	Gaucher	Droitier
	RÉF. 225131	RÉF. 225132	RÉF. 225133



GARANTIE
02 ANS



GARANTIE
02 ANS



GARANTIE
02 ANS

+ Petite taille !

MODÈLE	VerticalMouse 4 Wireless	VerticalMouse 4 Wireless small	VerticalMouse 4 Bluetooth
INTERFACE	Nano USB Sans fil 2.4 Ghz	Nano USB Sans fil 2.4 Ghz	Bluetooth
BOUTONS	6	6	6
RÉSOLUTION	800 ~2600 dpi	800 ~2600 dpi	800 ~2600 dpi
COMPATIBILITÉ	Windows, Linux, MAC	Windows, Linux, MAC	Windows, Linux, MAC
DIMENSIONS (EN MM)	115 x 80 x 85	105 x 82 x 80	115 x 80 x 85
FORME	Droitier	Droitier	Droitier
	RÉF. 225134	RÉF. 225136	RÉF. 225137



Quelle taille choisir ?

Mesurez votre main : du côté intérieur de la main, mesurez la distance du milieu du poignet jusqu'à l'extrémité du majeur.

Main inférieure à 178 mm : petite taille



GARANTIE
02 ANS



GARANTIE
02 ANS

MODÈLE	VerticalMouse 3	VerticalMouse Standard
INTERFACE	USB	USB
BOUTONS	5	3
RÉSOLUTION	800 ~2600 dpi	800 ~2600 dpi
COMPATIBILITÉ	Windows, Linux, MAC	Windows, Linux, MAC
DIMENSIONS (EN MM)	115 x 80 x 85	115 x 80 x 85
FORME	Droitier	Droitier
	RÉF. 225130	RÉF. 225135



Pourquoi une souris verticale ?

La souris verticale, recommandée par les médecins et kinésithérapeutes, est très largement répandue dans les pays scandinaves, car elle diminue l'apparition de douleurs au niveau de la main, du poignet, du bras et de l'épaule.

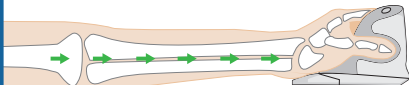
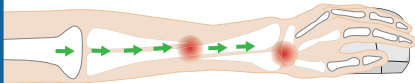

GARANTIE
02 ANS



Nouveau grip pour plus de confort

MODÈLE	VerticalMouse C
INTERFACE	USB
RÉSOLUTION	500 ~2000 dpi
COMPATIBILITÉ	Windows, Linux, MAC
DIMENSIONS (EN MM)	107 x 79 x 93
FORME	Droitier
REF.	225138



GARANTIE
02 ANS



GARANTIE
02 ANS



GARANTIE
02 ANS



La lèvre allongée empêche le frottement !



Petite taille !

MODÈLE	VerticalMouse D Large	VerticalMouse D	VerticalMouse D Small
INTERFACE	USB	USB	USB
RÉSOLUTION	800 ~3200 dpi	800 ~3200 dpi	800 ~3200 dpi
COMPATIBILITÉ	Windows, Linux, MAC	Windows, Linux, MAC	Windows, Linux, MAC
DIMENSIONS (EN MM)	117 x 93 x 82 mm	112 x 78 x 88	105 x 80 x 82
FORME	Droitier	Droitier	Droitier
REF.	225149	225144	225145



GARANTIE
02 ANS



GARANTIE
02 ANS



GARANTIE
02 ANS



Petite taille !

MODÈLE	VerticalMouse D Large Wireless	VerticalMouse D Wireless	VerticalMouse D Wireless small
INTERFACE	Nano USB Sans fil 2.4 Ghz	Nano USB Sans fil 2.4 Ghz	Nano USB Sans fil 2.4 Ghz
RÉSOLUTION	800 ~3200 dpi	800 ~3200 dpi	800 ~3200 dpi
COMPATIBILITÉ	Windows, Linux, MAC	Windows, Linux, MAC	Windows, Linux, MAC
DIMENSIONS (EN MM)	117 x 93 x 82 mm	112 x 78 x 88	105 x 80 x 82
FORME	Droitier	Droitier	Droitier
REF.	225150	225146	225147

Souris



MODÈLE	M200-UC	-	-
INTERFACE	USB Type-C™	USB	Nano USB Sans fil 2.4 Ghz
BOUTONS	3	5	5
CAPTEUR	Optique	Optique	-
RÉSOLUTION	1200 dpi	1600 dpi	1600 dpi
COMPATIBILITÉ	Windows, MAC	Windows, MAC	Windows, MAC
DIMENSIONS (EN MM)	110 x 63 x 37	102 x 72 x 82	102 x 72 x 82
FORME	-	Droitier	Droitier
	RÉF. 225160	RÉF. 225124	RÉF. 225125



+ Aucune tension au niveau des épaules !

dacomex

MODÈLE	Barmouse	ErgoSlider Plus	M110-UP
INTERFACE	USB	USB	USB PS2
BOUTONS	7, 1 molette et 1 roller bar de navigation	4, 1 molette et 1 roller bar de navigation	3
CAPTEUR	-	-	Optique
RÉSOLUTION	Windows XP et +, OS X	-	800 dpi
COMPATIBILITÉ	445 x 85 x 25,8	Windows XP et +, OS X	Windows, Linux, MAC (USB)
DIMENSIONS (EN MM)	-	390 x 102 x 23	114 x 60 x 38
	RÉF. 225141	RÉF. 225148	RÉF. 225113



MODÈLE	-	-	-
INTERFACE	USB	USB PS2	USB
BOUTONS	3	3	6
CAPTEUR	Optique	Optique	-
RÉSOLUTION	800 dpi	800 dpi	500 - 1000 dpi
COMPATIBILITÉ	Windows, Linux, MAC	Windows, MAC	Windows, MAC
DIMENSIONS (EN MM)	114 x 60 x 38	130 x 80 x 48	108 x 65 x 38
	RÉF. 571203	RÉF. 575428	RÉF. 572449 572448

Souris CHERRY

CHERRY



GARANTIE
03
ANS



GARANTIE
03
ANS



**Molette
multi-directionnelle !**

GARANTIE
03
ANS

MODÈLE	MC-1000	M-5400 / M-5450	MC-2000
INTERFACE	USB	USB PS2	USB
BOUTONS	3	3	3
CAPTEUR	Optique	Optique	Infrarouge
RÉSOLUTION	1200 dpi	1000 dpi	1600 dpi
COMPATIBILITÉ	Windows, MAC	Windows, Linux, MAC (USB)	Windows, MAC
DIMENSIONS (EN MM)	109 x 62 x 37	120 x 65 x 40	109 x 62 x 37
	Noir	Gris	
RÉF.	572417	572418	
	Noir	Gris	
RÉF.	925574	572400	
	Noir	Gris	
RÉF.	572419	572423	



GARANTIE
03
ANS



Rétro éclairée !



GARANTIE
03
ANS



GARANTIE
03
ANS



Silencieuse !

MODÈLE	GENTIX "Illuminated"	GENTIX	GENTIX « Silent »
INTERFACE	USB	USB	USB
BOUTONS	3	3	3
CAPTEUR	Optique	Optique	Optique
RÉSOLUTION	1000 dpi	1000 dpi	1000 dpi
COMPATIBILITÉ	Windows, Linux, MAC (USB)	Windows, Linux, MAC (USB)	Windows, Linux, MAC (USB)
DIMENSIONS (EN MM)	111,5 x 68 x 35	111,5 x 68 x 35	111,5 x 68 x 35
	Noir	Gris	
RÉF.	572390	572410	572395
	Noir	Gris	
RÉF.		572415	



GARANTIE
03
ANS



GARANTIE
03
ANS

MODÈLE	GENTIX 4K	MC-3000
INTERFACE	USB	USB
BOUTONS	3	6
CAPTEUR	Optique	Optique
RÉSOLUTION	500 à 3600 dpi	500 - 1000 dpi
COMPATIBILITÉ	Windows, MAC	Windows, MAC
DIMENSIONS (EN MM)	111 x 68 x 35 mm	107 x 66 x 41
	Noir	Blanc
RÉF.	572411	572421
	Noir	Blanc
RÉF.		572425

Souris

PENSEZ-Y

Retrouvez toutes nos piles

Pages : 290 et 291



GARANTIE 02 ANS

+ Cordon rétractable !

dacomex



+ Format mini !

dacomex



GARANTIE 02 ANS

+ Format mini !



MODÈLE	M210-U	-	M 220-W
INTERFACE	USB	USB	Nano USB Sans fil 2.4 Ghz
BOUTONS	3	3	3
CAPTEUR	Optique	Optique	Optique
RÉSOLUTION	800 dpi	800 dpi	1600 dpi
COMPATIBILITE	Windows, Linux, MAC	Windows	Windows, MAC
DIMENSIONS (EN MM)	78 x 65 x 33	95 x 55 x 32	104 x 66 x 39
RÉF.	225111	320300	225119



GARANTIE 02 ANS

+ Format mini !

dacomex



GARANTIE 02 ANS

dacomex



GARANTIE 02 ANS

dacomex



MODÈLE	M250-W	M500-W	M150-W
INTERFACE	Bluetooth 3.0 (10 m)	Nano USB Sans fil 2.4 Ghz	Nano USB Sans fil 2.4 Ghz
BOUTONS	5	5	3
CAPTEUR	Optique	Optique	Optique
RÉSOLUTION	800 – 1200 – 1600 dpi	600 – 1600 dpi	800 dpi
COMPATIBILITE	Windows	Windows, Linux, MAC	Windows
DIMENSIONS (EN MM)	99 x 60 x 35	107 x 75 x 35	112 x 58 x 31 (dépliée) / 80 x 58 x 33 (repliée)
RÉF.	225118	225116	225164



+ Molette de défilement silencieuse !



+ Molette de défilement silencieuse !



+ Batterie intégrée !

MODÈLE	SHAPE 6D	SHAPE 6D	-
INTERFACE	Nano USB Sans fil 2.4 Ghz	Nano USB Sans fil 2.4 Ghz	Nano USB Sans fil 2.4 Ghz
BOUTONS	5	5	5
CAPTEUR	Optique	Optique	Optique
RÉSOLUTION	500 - 1000 dpi	500 - 1000 dpi	800 – 1200 – 1600 dpi
COMPATIBILITE	Windows, MAC	Windows, MAC	Windows
DIMENSIONS (EN MM)	108 x 65 x 38	108 x 65 x 38	102 x 80 x 60
RÉF.	572450	572451	225117

Souris

GARANTIE
03 ANSGARANTIE
03 ANS

Version gaucher !

GARANTIE
03 ANS

CHERRY

MODÈLE	MW-2400	MW-4500	MW-2310 2.0
INTERFACE	Nano USB Sans fil 2.4 Ghz	Nano USB Sans fil 2.4 Ghz	Nano USB Sans fil 2.4 Ghz
BOUTONS	3	6	6
CAPTEUR	Optique	Optique	Optique
RÉSOLUTION	1200 dpi	600 à 1200 dpi	1000 à 2400 dpi
COMPATIBILITÉ	Windows, MAC	Windows	Windows, MAC
DIMENSIONS (EN MM)	109 x 62 x 37	115 x 60 x 35	119,96 x 75,52 x 38,32

RÉF. 572426

RÉF. droitier gauche

572424 572427

RÉF. 572329

GARANTIE
03 ANS

CHERRY

NOUVEAUTÉ
2022GARANTIE
03 ANSRechargeable
et 2 modes de connexion

CHERRY

NOUVEAUTÉ
2022GARANTIE
03 ANSRechargeable et
2 modes de connexion !

CHERRY

MODÈLE	MW-3000	MW 8C ADVANCED	MW 8C ERGO
INTERFACE	Nano USB Sans fil 2.4 Ghz	Nano USB Sans fil 2,4 Ghz Bluetooth	Nano USB Sans fil 2,4 Ghz Bluetooth
BOUTONS	6	5 dont 1 molette	5 dont 1 molette
CAPTEUR	Infrarouge	Optique	Optique
RÉSOLUTION	1000 - 1750 dpi	600 - 1000 - 1600 - 3200 dpi	600 - 1000 - 1600 - 3200 dpi
COMPATIBILITÉ	Windows	Windows	Windows
DIMENSIONS (EN MM)	106 x 68 x 39	99 x 62,5 x 33,5	120 x 79 x 44,5

RÉF. 572315

RÉF. 572321

RÉF. 572322



MODÈLE	ML 301877	ML 300603
INTERFACE	Bluetooth	USB Sans fil 2.4 Ghz
BOUTONS	3	5
CAPTEUR	Optique	Optique
RÉSOLUTION	1600 dpi	800 dpi
COMPATIBILITÉ	MAC	Windows, MAC
DIMENSIONS (EN MM)	116 x 72 x 30	109 x 62 x 37

RÉF. 571948

RÉF. 572111



Education LOGITECH

logitech

Logitech Crayon pour l'éducation

Logitech Crayon est un stylet numérique polyvalent pour iPad offrant une précision au pixel près et qui vous permet de libérer votre créativité. Annotez des PDF, prenez des notes manuscrites ou dessinez un chef-d'œuvre: Logitech Crayon est compatible avec les applications prenant en charge Apple Pencil. Et grâce aux centaines d'applications déjà compatibles Apple Pencil, vous pouvez commencer à apprendre, à collaborer et à créer sur iPad instantanément.

- › Stylo numérique sans fil - sorbet intense
- › iPad Pro 12,9 pouces
- › iPad Pro 11 pouces
- › iPad Pro 10,5 pouces
- › iPad (à partir de la 6e génération)
- › iPad Air (à partir de la 3e génération)
- › iPad Mini (à partir de la 5e génération)



	RÉF. LOGITECH	RÉF.
Logitech Crayon pour l'éducation	914-000046	770830

Rugged Combo 3 Touch pour l'éducation

Rugged Combo 3 Touch est un étui protecteur avec clavier et trackpad Multi-Touch intégré pour iPad (7e, 8e et 9e génération), parfait pour les élèves, que ce soit à l'école ou à la maison. Les touches étanches et résistantes aux frottements en font un étui durable et protecteur face aux chutes. Conçu en collaboration avec des éducateurs, des responsables éducatifs et des spécialistes informatiques pour offrir aux élèves la meilleure expérience d'apprentissage sur iPad. Compatible Smart Connector.



	RÉF. LOGITECH	RÉF.
Rugged Combo 3 Touch - Blue - FRA	920-010362	772063

Casque stéréo H111 pour l'éducation

Voilà un moyen simple de discuter à partir de votre ordinateur, smartphone ou tablette. Ce casque comporte une prise audio standard de 3,5 mm et offre une compatibilité avec la plupart des systèmes d'exploitation et plateformes. C'est un outil essentiel pour entendre et se faire entendre, le tout avec un son clair et précis.



	RÉF. LOGITECH	RÉF.
Casque stéréo H111 pour l'éducation	981-001000	772063

Combo Touch for iPad

L'étui protecteur avec Clavier détachable et Trackpad pour iPad (7e, 8e et 9e génération), iPad Air (3e et 4e gen), iPad Pro 11" (1er, 2e et 3e gen) et iPad Pro 12,9 (5e gen). Le Combo Touch combine un pavé tactile de précision avec un clavier rétroéclairé de taille standard pour votre iPad. La prise en charge totale des gestes multipoint transforme votre iPad en une machine productive pour le travail dans les feuilles de calcul et les documents, en un outil d'apprentissage robuste pour les cours à distance, et bien plus encore, car les possibilités sont illimitées. Compatible Smart Connector.



	RÉF. LOGITECH	RÉF.
Combo Touch pour iPad Pro 12,9 pouces (5e gen) - gris oxford	920-010210	771966
Combo Touch pour iPad Pro 12,9 pouces (5e gen) - sable	920-010218	772070
Combo Touch pour iPad Pro 11 pouces (1er, 2e et 3e gen) - gris oxford	920-010144	771968
Combo Touch pour iPad Pro 11 pouces (1er, 2e et 3e gen) - sable	920-010168	772050
Combo Touch pour iPad (7e, 8e et 9e gen) - graphite	920-009625	770883
Combo Touch pour iPad Air (4e gen) - gris oxford	920-010298	771962
Combo Touch pour iPad Air (3e gen) et iPad Pro 10,5 - graphite	920-009641	770911

Combo Clavier et souris filaire MK120 - Azerty

Il suffit de brancher l'ensemble filaire via une prise USB et c'est parti !

Tout le monde aime travailler en toute tranquillité. L'ensemble MK120 est donc le choix idéal. Un clavier et une souris de taille standard offrent un design familier et facile à utiliser, prêt à l'emploi. Il suffit de brancher l'ensemble filaire via une prise USB et c'est parti !



	RÉF. LOGITECH	RÉF.
Combo Clavier et souris filaire MK120 - Black	920-010036	771932

Webcam C270 pour l'éducation

- › Résolution maximale: 720p, 30 ips
- › Caméra méga pixel: 0.9
- › Type de mise au point: mise au point fixe
- › Type d'objectif: Plastique
- › Microphone intégré: Mono
- › Portée du micro: Jusqu'à 1 m
- › Champ de vision diagonal: 55°
- › Clip universel pour ordinateurs portables, écrans LCD ou écrans



	RÉF. LOGITECH	RÉF.
Webcam C270 pour l'éducation	960-001381	771976

logitech

MX Keys Mini For Business

Un clavier sans fil qui associe des fonctionnalités avancées à un design compact et minimaliste.

Idéal pour les personnes ayant besoin de plus d'espace de travail, notamment les créateurs au processus de travail exigeant. Clavier compact et minimaliste

- › Touches fléchées intégrées
- › Rétroéclairage intelligent: les capteurs de proximité des mains enclenchent le rétroéclairage et les capteurs de lumière ambiante ajustent la luminosité
- › Coupure du micro1, reconnaissance vocale2 et autres touches de fonction personnalisables3
- › 2 façons de se connecter sans fil: Récepteur USB Logi Bolt et technologie sans fil Bluetooth® Low Energy
- › Logi Bolt est Mode de Sécurité 1, Niveau de Sécurité 4 et le Récepteur USB Logi Bolt est pré-couplé par défaut3



Réf. 772414

	RÉF. LOGITECH	RÉF.
MX Keys Mini for Mac - gris pâle	920-010520	772414
MX Keys Mini For Business - graphite	920-010599	772770
MX Keys Mini For Business - gris pâle	920-010600	772771

MX Keys for Mac

Logitech offre le clavier MX Keys pour Mac - conçu pour fonctionner en toute simplicité sur votre Mac et iPad. Le clavier MX Keys pour Mac est conçu pour vous offrir efficacité, stabilité et précision avec des touches rétroéclairées qui s'adaptent aux conditions d'éclairage changeantes.

- › Clavier - rétroéclairé
- › Bluetooth®, 2.4 GHz
- › AZERTY - Français

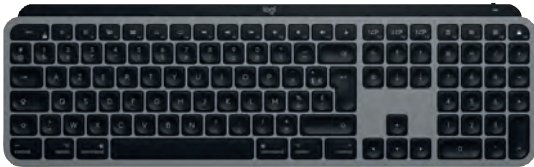

	RÉF. LOGITECH	RÉF.
MX Keys Business for Mac	920-010245	770866

MX Anywhere 3 for Business

La polyvalence ultime, des performances remarquables. Cette souris compacte est conçue pour le travail mobile, du télétravail au café, en passant par l'aéroport.

- › Souris laser
- › 6 boutons
- › Bluetooth® - récepteur sans fil USB



	RÉF. LOGITECH	RÉF.
MX Anywhere 3 for Business - graphite	910-006205	772354
MX Anywhere 3 for Business - gris pâle	910-006216	772358
MX Anywhere 3 for Mac - gris pâle	910-005991	770932

MX Keys Combo for Business

Découvrez l'ensemble MX Keys for Business comprenant la souris MX Master 3 et le clavier MX Keys avec repose-poignets. C'est la clé ultime vers la productivité, le MX Keys Combo for Business offre aux analystes, aux créateurs et aux programmeurs les outils de travail avancés dont ils ont besoin pour vraiment maîtriser leurs projets.

- › Ensemble clavier et souris - rétroéclairé
- › Bluetooth®, 2.4 GHz
- › AZERTY - Français



	RÉF. LOGITECH	RÉF.
MX Keys Combo for Business	920-010227	772362

MX Master 3 for Business

Une précision sans égale et des performances idéales pour les analystes, les créateurs, les programmeurs et toutes les personnes avec des besoins en flux de travail hautement spécialisés.

Tirez le meilleur parti de votre Mac avec la souris MX Master 3 pour Mac. Conçue pour fonctionner en toute simplicité sur votre Mac et votre iPad



	RÉF. LOGITECH	RÉF.
MX Master 3 for Business PC - graphite	910-006199	772357
MX Master 3 for Mac - space grey	910-005696	770873

MX Vertical Advanced Ergonomic Mouse

La souris MX Vertical est une souris ergonomique avancée qui combine un design né de la science et les performances élevées de la série MX de Logitech. Dites adieu à l'inconfort avec cette souris conçue pour améliorer la posture et réduire les contraintes musculaires et la pression exercée sur le poignet.

- › Souris verticale - ergonomique - optique
- › 6 boutons
- › Sans fil, filaire - Bluetooth®, 2.4 GHz - récepteur sans fil USB



	RÉF. LOGITECH	RÉF.
MX Vertical Advanced Ergonomic Mouse - graphite	910-005448	766446

Casques et webcams LOGITECH

logitech

Logitech® H540 USB Computer Headset

Logitech USB Headset H540, micro-casque sur oreille, filaire transducteurs à réglage laser et égaliseur intégré pour un son de précision. La connectivité USB-A prête à l'emploi vous permet de profiter instantanément de vos morceaux de musique, films et appels grâce à un son stéréo numérique enrichi. Les commandes placées sur l'oreillette et le témoin lumineux d'activation de la sourdine permettent de voir quand le micro est mis en sourdine.



Logitech® H540 USB Computer Headset
 RÉF. LOGITECH 981-000480 RÉF. **164396**

Logitech® H390 USB Computer Headset

Logitech USB Headset H390, micro-casque circum aurale filaire. Des appels Internet d'une netteté inédite grâce à une connexion USB-A prête à l'emploi et un micro anti-parasite. Grâce aux commandes intégrées, vous pouvez contrôler le volume sans interrompre votre appel. Les transducteurs à réglage laser vous offrent un son numérique amélioré pour votre musique et vos jeux préférés.



Logitech® H390 USB Computer Headset
 RÉF. LOGITECH 981-000406 RÉF. **164391**

Logitech® H340 USB Computer Headset

Logitech USB Headset H340, micro-casque sur oreille filaire. Un casque idéal au quotidien, avec une simple connexion USB-A prête à l'emploi. Le microphone anti-parasite réduit le bruit de fond et offre un son numérique clair et précis pour vos appels VOIP et Skype.



Logitech® H340 USB Computer Headset - BLACK
 RÉF. LOGITECH 981-000475 RÉF. **164395**

Logitech® C505 HD Webcam

- › 720p
- › Focale fixe
- › Audio
- › USB



Logitech® C505 HD Webcam - BLACK
 RÉF. LOGITECH 960-001364 RÉF. **770849**

Logitech® HD Pro Webcam C920

Le secret de la supériorité des caméras Web Logitech. Vidéo plus fluide, images plus nettes, couleurs plus riches et son plus clair en conditions réelles. Bénéficiez de la vidéo grand écran 720p sur les principales applications de messagerie instantanée. Le téléchargement 1080p en un simple clic vers Facebook, Twitter et YouTube vous permet de partager facilement votre univers avec vos amis et votre famille.

- › 1920 x 1080
- › Audio
- › USB 2.0
- › H.264
- › Technologie Logitech Fluid Crystal.



Logitech® HD Pro Webcam C920
 RÉF. LOGITECH 960-001055 RÉF. **162838**

BRIO 4K STREAM EDITION

Passez à la webcam à la technologie la plus avancée au monde et obtenez des vidéos de qualité professionnelle pour vos appels téléphoniques, la diffusion vidéo et l'enregistrement. Logitech BRIO est fournie avec des fonctionnalités permettant de produire des vidéos exceptionnelles, quel que soit l'environnement. La caméra ultra-haute définition 4K propose un zoom numérique 5x et la technologie RightLight 3 avec image HDR. L'arrière-plan personnalisable vous permet de passer vos appels dans n'importe quel environnement.

- › HDR
- › 4096 x 2160 - 1080p, 4K
- › Audio
- › USB



BRIO 4K STREAM EDITION
 RÉF. LOGITECH 960-001194 RÉF. **151770**



Microsoft Bluetooth® Mouse Ocean Plastic

NOUVEAU

Votre nouvelle souris Bluetooth® fabriquée à partir de 20% de plastique recyclés !

Notre nouvelle souris est maintenant fabriquée à partir de 20% de plastiques recyclés issus des océans ou des cours d'eau. Son packaging est lui 100% recyclé et recyclable et fabriqué à partir de papier et de fibres.

- › Fabriquée à partir de 20% de plastiques recyclés issus des océans ou des cours d'eau
- › Compatible Bluetooth® basse consommation 4.0/4.1/4.2/5.0
- › Compatible Windows 8.1, 10 et 11, Mac Os, Chrome Os
- › 1 pile AA
- › Autonomie de la pile jusqu'à 12 mois
- › Fréquence : 2,4 GHz
- › Portée sans fil : jusqu'à 10m en espace ouvert et jusqu'à 5m dans un environnement de bureau



RÉF. MICROSOFT	RÉF.
I38-00002	772810

Microsoft Bluetooth® Mouse Ocean Plastic

Modern Mobile Mouse

Souris Bluetooth® portable, légère et sans fil !

- › Fine, légère et facile à transporter
- › Connexion sans fil via Bluetooth®
- › Autonomie jusqu'à 12 mois
- › Capteur BlueTrack™ pour une utilisation sur presque tous les revêtements
- › Compatible Windows 8.1, 10 et 11, Compatible Mac Os, Ipad OS, Chrome Os



RÉF. MICROSOFT	RÉF.
KTF-00002	766475

Modern Mobile Mouse

Sculpt Ergonomic Mouse

Souris ergonomique inclinée Bluetooth® avec dongle !

Notre souris à la conception ergonomique inclinant votre poignet pour une utilisation des plus confortables.

- › Connectivité : USB
- › Boutons personnalisables : 7
- › Défilement : 4 directions
- › Autonomie : Jusqu'à 12 mois
- › Compatible Windows, MacBook (macOS), ChromeBook (Chrome OS), Android, iPad (iPadOS)



RÉF. MICROSOFT	RÉF.
L6V-00004	166937

Sculpt Ergonomic Mouse

Basic Optical Mouse

Notre souris de bureautique confortable et abordable !

- › Défilement : 2 directions
- › Boutons personnalisables : 3
- › Compatible Windows, MacBook (macOS), ChromeBook (Chrome OS), Android, iPad (iPadOS)



RÉF. MICROSOFT	RÉF.
P58-00059	571205

Basic Optical Mouse

Microsoft Souris Arc

Souris Bluetooth® ultrafine et transportable !

- › Ultrafine et légère
- › S'aplatit pour être transportée facilement
- › Utilisation confortable et ambidextre
- › Pavé tactile pour défilements verticaux et horizontaux
- › Technologie BlueTrack™
- › Technologie sans fil Bluetooth Smart® 4.0
- › Autonomie : jusqu'à 6 mois
- › Compatible Windows 8.1, 10 et 11, Mac Os, Ipad OS, Chrome Os



RÉF. MICROSOFT	RÉF.
ELG-00002	766476

Microsoft Souris Arc

Microsoft Bluetooth® Ergonomic Mouse

Souris ergonomique pour un confort au quotidien !



Notre nouvelle souris à la conception ergonomique avec repose-poignets intégré pour une navigation confortable tout au long de la journée.

- › Repose-pouce intégré pour un confort longue durée
- › Autonomie longue durée (jusqu'à 15 mois)
- › Molette en métal et patins en téflon pour une navigation fluide et précise
- › 3 boutons personnalisables
- › Compatible Windows 8.1, 10 et 11, Compatible Mac Os, Ipad OS, Chrome Os



RÉF. MICROSOFT	RÉF.
222-00004	768679

Microsoft Bluetooth® Ergonomic Mouse

Wireless Mobile Mouse 1850

Notre souris bureautique pour tous vos usages !

- › Connectivité : USB
- › Boutons personnalisables : 3
- › Défilement : 2 directions
- › Autonomie : Jusqu'à 6 mois
- › Compatible Windows, MacBook (macOS), ChromeBook (Chrome OS), Android, iPad (iPadOS)



RÉF. MICROSOFT	RÉF.
U72-00004	571929

Wireless Mobile Mouse 1850

Wired Keyboard 600

Fiable, abordable et prêt quand vous l'êtes !

- › Touches de raccourci Windows
- › Touches multimédias pour la musique et commandes vidéo.
- › Touche d'accès rapide à la Calculatrice
- › Clavier étanche : ce clavier est conçu pour résister aux déversements de liquide accidentels.
- › Plug-and-Play : Aucun logiciel requis. Il suffit simplement de connecter le clavier à l'ordinateur.



RÉF. MICROSOFT	RÉF.
ANB-00007	926497

Wired Keyboard 600

Claviers MICROSOFT



Microsoft Ergonomic Keyboard

Clavier filaire ergonomique moderne !

- › Clavier AZERTY ergonomique, confortable et moderne
- › Repose-poignets et touches en dôme pour un positionnement naturel de vos mains
- › Touche d'accès direct à Office 365 (Word, Excel, PowerPoint, et plus)
- › Touche de raccourci Emoji
- › Pavé numérique intégré
- › Connexion filaire USB



Wireless Keyboard 850

Clavier de bureautique complet sans-fil avec dongle !

- › Sécurité: AES-128 bit
- › Connectivité : USB
- › Type de batterie : 2 piles AAA (incluses)
- › Autonomie : jusqu'à 15mois
- › Indicateur de batterie
- › Pavé numérique



Microsoft Ergonomic Keyboard
 RÉF. MICROSOFT LXM-00005 RÉF. **768688**

Wireless Keyboard 850
 RÉF. MICROSOFT PZ3-00007 RÉF. **926511**

Microsoft Bluetooth® Keyboard

Clavier Bluetooth® moderne, élégant et abordable !

- › Clavier AZERTY
- › Design épuré et moderne
- › Pavé numérique intégré
- › Touches silencieuses
- › Connectivité sans fil Bluetooth®
- › Touche d'accès direct à Office 365 (Word, Excel, PowerPoint et plus)
- › Touche de raccourci Emoji, media, calculatrice, volume et plus
- › Autonomie des piles jusqu'à 3 ans



Microsoft Designer Compact Keyboard

Un clavier compact et élégant qui vous suit partout !

- › Clavier AZERTY sans fil Bluetooth (disposition Française)
- › Design compact, fin et léger, facile à transporter
- › Espacement optimisé des touches, légère inclinaison du clavier, pour un meilleur confort de frappe
- › Touches d'accès direct : emoji et capture d'écran
- › Connexion jusqu'à 3 appareils simultanément
- › Autonomie longue durée (jusqu'à 36 mois)
- › Compatible Windows 8.1, 10 et 11, Mac OS, Ipad OS, Chrome OS



Microsoft Bluetooth® Keyboard
 RÉF. MICROSOFT QSZ-00005 RÉF. **766473**

Microsoft Designer Compact Keyboard
 RÉF. MICROSOFT 21Y-00005 RÉF. **768682**

Wireless Desktop 2000

Notre pack clavier souris pour tous vos usages bureautique !

- › Clavier AZERTY sans fil Bluetooth avec dongle USB (disposition Française)
- › Sécurité : AES-128 bit
- › Type de batterie : Piles
- › Autonomie : jusqu'à 181 / 82 mois
- › Pavé numérique, Indicateur de batterie, Repose-poignets
- › Compatible Windows, Mac, Android, Chrome OS, iPad



Wireless Desktop 3050

Un pack clavier souris complet et confortable !

- › Clavier AZERTY sans fil Bluetooth avec dongle USB (disposition Française)
- › Sécurité: AES-128 bit
- › Type de batterie: Piles
- › Autonomie: jusqu'à 15/ 8² mois
- › Pavé numérique, Repose-poignets
- › Compatible Windows, Mac, Android, Chrome OS, iPad



Wireless Desktop 2000
 RÉF. MICROSOFT M7J-00005 RÉF. **926515**

Wireless Desktop 3050
 RÉF. MICROSOFT PP3-00007 RÉF. **926516**

Microsoft Bluetooth Desktop

Ensemble clavier et souris Bluetooth® !

Un clavier élégant et moderne associé à une souris compacte et confortable.

- › Clavier et souris sans fil Bluetooth®
- › Autonomie de la souris jusqu'à 12 mois et du clavier jusqu'à 24 mois
- › Clavier moderne et complet avec touches silencieuses et pavé numérique intégré
- › Compatible Windows 8.1, 10 et 11, Compatible Mac OS, Ipad OS, Chrome OS



Designer Bluetooth® Desktop

Conçu pour l'efficacité et la mobilité !

- › Design ultra-fin et tendance, l'ensemble Clavier Souris Designer Bluetooth® Desktop agrément votre bureau.
- › Bluetooth® Smart 4.0 – vous serez connecté immédiatement sans fils.
- › Touche de raccourcis média incluse.



Microsoft Bluetooth® Desktop
 RÉF. MICROSOFT QHG-00005 RÉF. **768670**

Designer Bluetooth® Desktop
 RÉF. MICROSOFT 7N9-00007 RÉF. **160024**

Casques et accessoires MICROSOFT



Microsoft Casque Modern USB-A

Nouveau casque premium certifié pour Microsoft Teams !

- › Connectivité : USB-A
- › Oreillettes légères et rembourrées pour un port tout au long de la journée.
- › Microphone réducteur de bruits ambiants.
- › Haut-parleurs stéréo de haute qualité optimisés pour la voix.
- › Commande de mise en sourdine avec voyant d'état.
- › Hub de commandes (appel, sourdine, le volume et le bouton Microsoft Teams)
- › Certifié pour Microsoft Teams. S'intègre parfaitement à votre ordinateur Surface et à d'autres PC Windows 10 & 11



	RÉF. MICROSOFT	RÉF.
Microsoft Casque Modern USB-A	61D-00013	771759

Microsoft Casque Modern USB-C

Nouveau casque premium certifié pour Microsoft Teams !

- › Connectivité : USB-C
- › Oreillettes légères et rembourrées pour un port tout au long de la journée.
- › Microphone réducteur de bruits ambiants.
- › Haut-parleurs stéréo de haute qualité optimisés pour la voix.
- › Commande de mise en sourdine avec voyant d'état.
- › Hub de commandes (appel, sourdine, le volume et le bouton Microsoft Teams)
- › Certifié pour Microsoft Teams. S'intègre parfaitement à votre ordinateur Surface et à d'autres PC Windows 10 & 11



	RÉF. MICROSOFT	RÉF.
Microsoft Casque Modern USB-C	I6N-00010	772811

Microsoft Casque Modern Wireless

Nouveau Casque Sans-Fil Premium certifié pour Microsoft Teams !

- › Connectivité : Bluetooth® ou avec Dongle USB
- › Oreillettes légères et rembourrées pour un port tout au long de la journée
- › Microphone réducteur de bruits ambiants.
- › Haut-parleurs stéréo de haute qualité optimisés pour la voix.
- › Commande de mise en sourdine avec voyant d'état.
- › Commandes à l'oreille avec sourdine automatique lorsque le micro est relevé.
- › Certifié pour Microsoft Teams. S'intègre parfaitement à votre ordinateur Surface et à d'autres PC Windows 10 & 11



	RÉF. MICROSOFT	RÉF.
Microsoft Casque Modern Wireless	8JR-00005	772812

Microsoft Modern Webcam

NOUVEAU

Nouvelle Webcam Haute Qualité et certifié pour Microsoft Teams !

- › Vidéo de haute qualité en 1080p
- › Traitement HDR et True Look
- › Champ de vision étendu de 78°
- › Obturateur de confidentialité mécanique
- › Système de montage polyvalent pour écran, ordinateur portable, bureau ou trépied.
- › Certifié pour Microsoft Teams, avec une vidéo jusqu'à 1080p
- › Connectivité : USB-A plug-and-play pratique.



	RÉF. MICROSOFT	RÉF.
Microsoft Modern Webcam	8L5-00002	772813

LifeCam HD-3000

Webcam polyvalente et compacte !

- › Connectivité : USB
- › Qualité : HD 720p
- › Définitions des photos : 4.0 MP
- › Zoom digital 4x et objectif grand angle
- › Microphone intégré, micro avec réducteur de bruit
- › Base de fixation universelle
- › Connectivité : USB-A plug-and-play pratique.



	RÉF. MICROSOFT	RÉF.
LifeCam HD-3000	T3H-00013	160294

Microsoft Wireless Display Adaptor

Voyez tout sur grand écran !

Projetez sans fil des films, des photos, des présentations et bien plus encore depuis votre tablette, votre ordinateur portable, votre smartphone ou l'écran Surface sur un téléviseur ou un moniteur HD grâce à l'adaptateur d'affichage sans fil de Microsoft.

- › Existe également en version 4K
- › Fonctionne même sans connexion internet
- › Résolution jusqu'à 1080p
- › Portée jusqu'à 10m en environnement ouvert
- › Technologie Miracast pour une connexion fiable et rapide
- › Connexion sur écran externe via HDMI et USB (pour l'alimentation de l'adaptateur)



	RÉF. MICROSOFT	RÉF.
Microsoft Wireless Display Adaptor	P3Q-00003	165598

Microsoft Wireless Number Pad

Son format compact, fin et léger lui permet de se glisser dans votre sac sans y penser, pour l'avoir toujours avec vous !

- › Facilite la saisie numérique pour les ordinateurs et tablettes sans pavé numérique intégré
- › Touche d'accès direct à la calculatrice
- › Autonomie longue durée (jusqu'à 24 mois)
- › Design compact, fin et léger, facile à transporter
- › Connexion sur jusqu'à 3 appareils simultanément
- › Compatible Windows 8.1, 10 et 11, Compatible Mac Os, Ipad OS, Chrome Os



	RÉF. MICROSOFT	RÉF.
Microsoft Wireless Number Pad	230-00013	768668

USB-C Travel Hub

Une connectivité complète et fiable pour votre PC portable, où que vous soyez !

- › Hub USB-C 5 en 1 compact, léger et facile à transporter
- › Ports : USB-C avec USB-A, HDMI, VGA et Ethernet
- › Compatible Windows 8.1, 10 et 11, Compatible Mac Os, Ipad OS, Chrome Os



	RÉF. MICROSOFT	RÉF.
USB-C Travel Hub	SWW-00002	768677

Tapis de souris et repose-poignets

PENSEZ-Y

Retrouvez nos souris

Pages : 349 à 355

Tapis de souris optique éco

- › Matière : mousse
- › Dimensions : 210 x 173 mm
- › Épaisseur : 3 mm

+ Livré sous sachet !



	COULEUR	RÉF.
Tapis de souris	Bleu	190470
Tapis de souris	Noir	190471

Tapis de souris optique éco

- › Matière : mousse
- › Dimensions : 10 x 173 mm
- › Épaisseur : 3 mm

+ Livré sous sachet !



	COULEUR	RÉF.
Tapis de souris	Bleu	190450
Tapis de souris	Noir	190451
Tapis de souris	Gris	190452

Tapis de souris éco

- › Matière : mousse souple antistatique
- › Dimensions :
 - 230 x 180 mm (Réf. 190420 à Réf. 190422)
 - 230 x 220 mm (Réf. 907290 à Réf. 907292)
- › Épaisseur : 6 mm
- › Packaging : voir tableau ci-dessous



	COULEUR	COULEUR	RÉF.
Tapis de souris	Bleu	En vrac	190420
Tapis de souris	Gris	En vrac	190421
Tapis de souris	Rouge	En vrac	190422
Tapis de souris	Bleu	En sachet	907290
Tapis de souris	Gris	En sachet	907291
Tapis de souris	Rouge	En sachet	907292

Repose poignets pour clavier mousse

Grâce à sa surface bombée, vos poignets restent à la même hauteur que vos mains, ce qui leur assure un confort optimal tout au long de la journée. L'intérieur de ce repose poignets est en gel, recouvert d'un tissu fin et doux.

- › Intérieur en gel recouvert d'un tissu fin
- › Dimensions : 465 x 70 x 18 mm



+ Repose poignets en gel recouvert de mousse !

	RÉF.
Repose poignets pour clavier	190456

Tapis de souris avec repose poignet

L'accessoire indispensable pour un poste de travail ergonomique !

Grâce à sa surface bombée, votre poignet reste à la même hauteur que votre main, ce qui lui assure un confort optimal tout au long de la journée. Un tissu doux recouvre la structure en gel du tapis de souris, afin de rendre son toucher agréable.

- › Tapis de souris en gel recouvert d'un tissu fin
- › Dimensions : 235 x 195 x 25 mm

+ Repose poignet en gel et non en mousse !



Tapis de souris gel bleu avec repose poignet

Réduit les risques de douleurs du canal carpien !

- › Matière : gel
- › Dimensions : 210 x 265 mm
- › Épaisseur : 25 mm



	RÉF.
Tapis de souris + repose poignet	190458

Tapis de souris + repose poignet

RÉF.
190469

Tapis de souris + repose poignet

RÉF.
190458

Tapis de souris et repose-poignets

dacomex

Tapis de souris / clavier MP800

Combinez plaisir esthétique et plaisir d'utilisation avec le tapis de souris DACOMEX de la série MP800.

Combinant le confort d'une surface douce, une précision remarquable pour tous types de souris et un ancrage parfait sur votre bureau, il n'aura de cesse de vous satisfaire au quotidien durant de longues heures d'utilisation.

Sa couleur noire pailletée donnera un aspect très haut de gamme à votre bureau et mettra en valeur votre souris ou votre clavier.

La série MP800 est disponible en plusieurs tailles dont une version « grande taille » qui sera idéale pour prendre place sous votre souris mais également sous votre clavier pour un confort encore plus poussé et surtout la protection de vos poignets.



RÉF. 190467

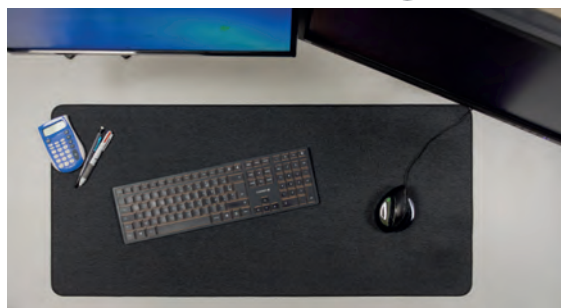

	DIMENSIONS	RÉF.
MP800-230	230 x 190 mm	190465
MP800-350	350 x 270 mm	190466
MP800-930	930 x 430 mm	190467

Pack tapis de souris et clavier avec repose poignet MP600

Réduit les points de pression !

Le MP600 est revêtu d'un tissu agréable et non irritant, ses repose poignets ont été conçus pour réduire les points de pression, soulager vos poignets et réduire les risques de syndrome du canal carpien.

- › 2 éléments séparés pour un agencement sur mesure
- › Base antidérapante pour une stabilité accrue
- › Revêtement en tissu non irritant
- › Dimensions du tapis de clavier : 464 x 262 mm
- › Dimensions du tapis de souris : 189 x 262 mm
- › Epaisseur du tapis : 4 mm (20 mm au repose poignet)



MISE EN SITUATION

	RÉF.
Pack tapis de souris et clavier avec repose poignet MP600	190468

Tapis de souris optique illustré

Tapis de souris ultra-plat à micro miroirs spécialement étudiés pour les souris optiques et laser.

- › Dimensions : 220 x 180 mm
- › Épaisseur : 0,5 mm
- › Conditionnement sous sachet avec attache pour broche de rayonnage



Conditionnement sous sachet avec attache !

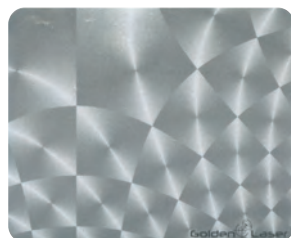

	COULEUR	RÉF.
Tapis optique	Mosaïque grise	190443

Tapis de souris

NOUVEAU

Sa surface lisse en tissu ultra fin garantit une précision absolue. Imperméable, sa surface peut être nettoyée à la main. Ce tapis convient à tous les capteurs de souris.

- › Réf. 190475
 - Dimensions : 300 x 350 mm
 - Épaisseur : 5 mm
- › Réf. 190476
 - Dimensions : 800 x 350 mm
 - Épaisseur : 5 mm



CHERRY



	MODÈLE	RÉF.
Tapis de souris XL	MP 1000	190475
Tapis de souris XXL	MP 2000	190476

Hubs USB



Connecteur Type-C™ !



INTERFACE	USB 3.0	USB 3.0
NOMBRE DE PORTS	4 - USB 3.0 Type-A	4 - USB 3.0 Type-A
PORTS DE CHARGEMENT	-	-
ALIM. EXTERNE	Optionnelle	Optionnelle
DIMENSIONS (EN MM)	76 x 41 x 11	59 x 59 x 17
RÉF.	021308	021288

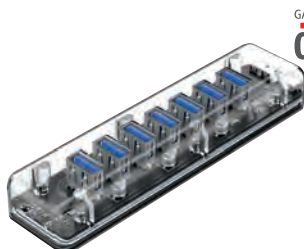

GARANTIE
02 ANS



Pensez-y pour alimenter votre hub ! Réf. 348368 et Réf. 149690

dacomex



GARANTIE
02 ANS

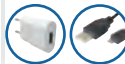

Pensez-y pour alimenter votre hub ! Réf. 348368 et Réf. 149690

dacomex

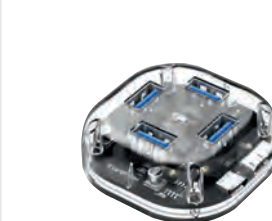

GARANTIE
02 ANS



Pensez-y pour alimenter votre hub ! Réf. 348368 et Réf. 149690

dacomex

MODÈLE	HB407	HB404	HB304
INTERFACE	USB 3.0	USB 3.0	USB 3.0
NB DE PORTS	7 - USB 3.0 Type-A	4 - USB 3.0 Type-A	4 - USB 3.0 Type-A
PORTS DE CHARGEMENT	-	-	-
ALIM. EXTERNE	Optionnelle (micro USB)	Optionnelle (micro USB)	Optionnelle (micro USB)
DIMENSIONS (EN MM)	135 x 35 x 19	80 x 35 x 19	55 x 55 x 19
RÉF.	021318	021317	021316



Clipsable sur toutes surfaces jusqu'à 3 cm

GARANTIE
02 ANS



dacomex





MODÈLE	HB504		
INTERFACE	USB 3.0	USB 3.0	USB 3.0
NB DE PORTS	4 - USB 3.0 Type-A	4 - USB 3.0 Type-A	4 - USB 3.0 Type-A
PORTS DE CHARGEMENT	-	-	-
ALIM. EXTERNE	Autoalimenté	Optionnelle	Autoalimenté
DIMENSIONS (EN MM)	89 x 46 x 23	105 x 30 x 23	97 x 56 x 29
RÉF.	021319	021306	021312



+ Cordon détachable !



+ Cordon détachable !



INTERFACE	USB 2.0 	USB 2.0 
NB DE PORTS	4 - USB 2.0 Type-A	4 - USB 2.0 Type-A
PORTS DE CHARGEMENT	-	-
ALIM. EXTERNE	Autoalimenté	Optionnelle
DIMENSIONS (EN MM)	42 x 42 x 11	78 x 42 x 12
RÉF.	543130	021112



+ Ultra compact !



+ Bouton marche / arrêt !



INTERFACE	USB 2.0 	USB 2.0 
NB DE PORTS	4 - USB 2.0 Type-A	4 - USB 2.0 Type-A
PORTS DE CHARGEMENT	-	-
ALIM. EXTERNE	Autoalimenté	Optionnelle
DIMENSIONS (EN MM)	Diamètre 50	98 x 53 x 24
RÉF.	021111	021313



GARANTIE
02
ANS

ATEN



INTERFACE	USB 2.0 	USB 2.0 
NB DE PORTS	4 - USB 2.0 Type-A	7 - USB 2.0 Type-A
PORTS DE CHARGEMENT	-	-
ALIM. EXTERNE	Optionnelle	Optionnelle
DIMENSIONS (EN MM)	90 x 38,5 x 12 mm	42 x 75 x 20
RÉF.	021284	021107

Webcams



+ Full HD et orientable !



+ Support écran ou bureau !



+ 1er prix !

RÉSOLUTION	Full HD 1080p (1920 x 1080)	HD 720p (1280 x 720)	350 K (640 x 480)
MICRO INTÉGRÉ	Oui	Oui	Oui
CONNECTIQUE	USB 2.0	USB 2.0	USB 2.0
COMPATIBILITÉ	Windows, Mac OS (Teams, Skype, etc.)	Windows, Mac OS (Teams, Skype, etc.)	Windows, Mac OS (Teams, Skype, etc.)

RÉF. **050797**

RÉF. **050799**

RÉF. **050798**



+ Version avec support écran !



MODÈLE	EagleEye Mini
RÉSOLUTION	Full HD 1080p (1920 x 1080)
MICRO INTÉGRÉ	Non
CONNECTIQUE	USB 2.0
COMPATIBILITÉ	Windows, Mac OS (Teams, Skype, etc.)

RÉF. **469002**



+ Rotation à 360° !



MODÈLE	Live Streamer CAM 313
RÉSOLUTION	Full HD 1080p (1920 x 1080)
MICRO INTÉGRÉ	Oui
CONNECTIQUE	USB 2.0
COMPATIBILITÉ	Windows, Mac OS (Teams, Skype, etc.)

RÉF. **050796**



MODÈLE	Studio P5
RÉSOLUTION	Full HD 1080p
MICRO INTÉGRÉ	Oui
CONNECTIQUE	USB 2.0
COMPATIBILITÉ	Windows version 8.1, 10 / Mac OS X version 10.7 ou après

RÉF. **469003**

+ Touche d'appel Windows live !



MODÈLE	LifeCam Cinema
RÉSOLUTION	HD 720p (1280 x 720)
MICRO INTÉGRÉ	Oui
CONNECTIQUE	USB 2.0
COMPATIBILITÉ	Windows (Teams, Skype, etc.)

RÉF. **160296**



A | Enceintes Stéréo 2.0 - 4W

- › Puissance : 2 x 2 W RMS
- › Bouton de contrôle pour le volume
- › Prise Jack 3.5mm pour connexion d'un casque
- › Connectique audio : 1 x Jack 3.5 mm stéréo
- › Alimentation : USB
- › Dimensions (L x H x P) : 160 x 80 x 90 mm



Enceintes Stéréo 2.0 - 4W RÉF.
573066

B | Enceintes stéréo 2.1 USB - 6 W

- › Puissance : 2 x 1,5W + 3W RMS
- › Connectique audio : jack 3.5 mm stéréo
- › Alimentation : USB
- › Dimensions (L x H x P) : 65 x 63 x 79 mm (sat)



Enceintes stéréo 2.1 USB - 6 W RÉF.
057703

C | Enceinte portable Poppy Bluetooth

- › Puissance : 3 W
- › Autonomie : 8h
- › Rechargement : USB
- › Boutons de commande
- › Connectique audio : jack 3.5 mm pour les appareils non Bluetooth
- › Dimensions (L x H x P) : 56 x 56 x 56 mm



Enceinte portable Bluetooth RÉF.
057506

D | Mini enceinte nomade Exago jack 3.5 mm

- › Puissance : 3 W
- › Autonomie : 7 heures
- › Rechargement : USB
- › Connectique audio : jack 3.5 mm
- › Couleur : noir



Mini enceinte nomade Exago jack 3.5 mm RÉF.
573330

E | Mini enceinte nomade Exago jack 3.5 mm

- › Puissance : 3 W
- › Autonomie : 7 heures
- › Rechargement : USB
- › Connectique audio : jack 3.5 mm
- › Couleur : bleu / pétrole



Mini enceinte nomade Exago jack 3.5 mm RÉF.
573331

F | Mini enceinte nomade Exago Bluetooth

- › Puissance : 3 W
- › Autonomie : 7 heures
- › Interface : Bluetooth
- › Portée d'utilisation : 10 m
- › Couleur : gris / blanc



Mini enceinte nomade Exago jack 3.5 mm RÉF.
573337

NOS SOLUTIONS ÉCONOMIQUES



Avec ou sans micro !



TYPE	Écouteurs	Écouteurs	Casque stéréo
USAGE	Bureautique	Bureautique	Bureautique
CONNECTIQUE	1 x Jack 3.5 - 3 points	1 x Jack 3.5 - 4 points	1 x Jack 3.5
TÉLÉCOMMANDE	-	-	-
IMPÉDANCE	32 Ohms	32 Ohms	32 Ohms
RÉPONSE EN FRÉQUENCE	18 Hz - 20KHz	18 Hz - 20KHz	20 Hz - 20 KHz
LONGUEUR DU CÂBLE	1,2 m	1,2 m	2,4 m (Réf. 059201) - 5,0 m (Réf. 059204)
	SANS MICRO	AVEC MICRO	2,4 M 5,0 M
RÉF.	059832	059839	059201 059204



TYPE	Micro / Casque stéréo	Micro / Casque stéréo
USAGE	Bureautique	Bureautique / Multimédia
CONNECTIQUE	2 x Jack 3.5	2 x Jack 3.5
TÉLÉCOMMANDE	Contrôle volume	Contrôle volume
IMPÉDANCE	32 Ohms	32 Ohms
RÉPONSE EN FRÉQUENCE	20 Hz - 20 KHz	20 Hz - 20 KHz
LONGUEUR DU CÂBLE	2,4 m	2,3 m
RÉF.	059222	059203

NOS MARQUES

**CHERRY** GARANTIE
03
ANS**campus** 

MODÈLE	HC 2.2	Be color
TYPE	Micro / Casque stéréo	Micro / Casque stéréo
USAGE	Multimédia / Jeux	Multimédia / Jeux
CONNECTIQUE	1 x Jack 3.5 (4 points)	1 x Jack 3.5 (4 points)
TÉLÉCOMMANDE	Contrôle volume sur oreillette gauche	Contrôle volume et fonctions
IMPÉDANCE	32 Ohms	32 Ohms
RÉPONSE EN FRÉQUENCE	20 Hz - 20 KHz	20 Hz - 20 KHz
LONGUEUR DU CÂBLE	2,2 m	1,3 m
RÉF.	059967	059963

Nombreux autres modèles disponibles !

Contactez votre commercial pour plus d'informations !



Écouteurs et casques audio Dacomex



Notre gamme **Dacomex** pour répondre à tous vos besoins !

dacomex

GARANTIE 02 ANS



GARANTIE 02 ANS



Gainé de silicone !



GARANTIE 02 ANS



Type-C™ !



GARANTIE 02 ANS



MODÈLE	AE400	AE490	AE590	AH730
TYPE	Ecouteurs intra-auriculaires	Micro / Ecouteurs intra-auriculaires	Micro / Ecouteurs intra-auriculaires	Micro / Casque stéréo
USAGE	Bureautique / Multimédia	Bureautique / Multimédia / Sport	Bureautique / Multimédia / Sport	Bureautique / Multimédia
CONNECTIQUE	1 x Jack 3,5	1 x Jack 3,5 (4 points)	USB Type-C™	2 x Jack 3,5
TÉLÉCOMMANDE	-	Décrochage / Raccrochage	Décrochage / Raccrochage / Suivant	Contrôle volume
IMPÉDANCE	24 Ohms	16 Ohms	32 Ohms	32 Ohms
RÉPONSE EN FRÉQUENCE	18 Hz - 20 KHz	20 Hz - 20 KHz	20 Hz - 20 KHz	20 Hz - 20 KHz
LONGUEUR DU CÂBLE	1,2 m	1,2 m	1,3 m	1,8 m

RÉF. **059831**

RÉF. **059833**

RÉF. **059837**

RÉF. **059804**

GARANTIE 02 ANS



Télécommande !

GARANTIE 02 ANS



Plus besoin de prise jack !



GARANTIE 02 ANS



Pliable !



GARANTIE 02 ANS



Rechargeable et à réduction de bruit !



MODÈLE	AH710-U	AH760-U	AH980	AH990
TYPE	Micro / Casque stéréo	Micro / Casque stéréo	Micro / Casque stéréo	Micro / Casque Stéréo ANC
USAGE	Bureautique / Multimédia	Bureautique / Multimédia	Multimédia / Smartphone	Bureautique / Multimédia
CONNECTIQUE	USB	USB	1 x Jack 3,5 (4 points)	1 x Jack 3,5 et Bluetooth
TÉLÉCOMMANDE	Contrôle volume / Mute	Contrôle volume	Décrochage / Raccrochage / Suivant	Décrochage / Raccrochage / Suivant / Volume
IMPÉDANCE	32 Ohms	32 Ohms	32 Ohms	32 Ohms
RÉPONSE EN FRÉQUENCE	20 Hz - 20 KHz	20 Hz - 20 KHz	20 Hz - 20 KHz	20 Hz - 20 KHz
LONGUEUR DU CÂBLE	1,8 m	2,2 m	2,2 m	1,0 m (Jack) 20 cm (Micro USB)

RÉF. **059808**

RÉF. **059821**

RÉF. **059834**

RÉF. **059838**

Casque à conduction osseuse

AFTERSHOKZ.



Découvrez une nouvelle expérience de communication dans votre environnement tout en confort et sécurité. La conception des casques Shokz permet d'avoir les oreilles libres en utilisant la technologie de conduction osseuse. Vous êtes ainsi connectés mais aussi conscient de votre environnement extérieur.

Fonctionnalités :



Confort toute la journée



Micro perche antibruit DSP



Son stéréo dynamique



Bluetooth® 5.1



16 heures d'autonomie en conversation



5 min de charge pour 2 heures de conversation



2 ans garantie



Certifié IP55 Résistant à la sueur



En titane

Casque Shokz OpenComm

Conception à oreilles libres, confortable et sûr !

L'OpenComm est conçu en titane et peut être utilisé pendant toute la journée. Grâce à la conception à oreilles libres, il n'y a aucun risque d'inflammation de vos oreilles, elles ne subissent que la plus légère des pressions, même après de longues périodes d'utilisation du casque. Vous pouvez ainsi entendre les sons ambiants, être conscient de ce qui se passe dans votre environnement, même lorsque vous écoutez et parlez.

- › Modèle : OpenComm
- › Utilisation : Usine et entrepôt
- › Connexion : Bluetooth®
- › Usage : Mobile, PC / Mac
- › Nombre écouteurs : 2 écouteurs
- › Connexion multipoint : 2 dispositifs différents à la fois



RÉF. AFTERSHOKZ

C102-BK

RÉF.

772864

Casque Shokz OpenComm

Casque Shokz OpenComm UC

Améliore la productivité au bureau ou en télétravail !

L'OpenComm UC vous permet de passer des appels sur PC ou faire la visioconférence sur Teams, Skype, Zoom... sans vous boucher les oreilles!

- › Modèle : OpenComm UC
- › Utilisation : Bureau et télétravail
- › Connexion : Clé USB Bluetooth®
- › Usage : Mobile, PC / Mac
- › Nombre écouteurs : 2 écouteurs
- › Connexion multipoint : 2 dispositifs différents à la fois



RÉF. AFTERSHOKZ

ASC100-AN-BK-EN

RÉF.

370000

Casque Shokz OpenComm UC



Disques SSD externes



SSD Premium 1.8" USB 3.0

Ultra petit !

- › Interface : USB 3.0
- › Taux de transfert : jusqu'à 320 Mo/s
- › Boîtier : plastique anthracite
- › Compatible : Windows, Mac et Linux
- › Dimensions : 90 x 54 x 9 mm
- › Poids : 50 grammes

(Intenso)[®]

CAPACITÉ	RÉF. INTENSO	RÉF.
128 Go	3823430	335711
256 Go	3823440	335712
512 Go	3823450	335713
1 To	3823460	335937

Consultez-nous

GARANTIE
02 ANS

SSD Business 1.8" USB 3.1

- › Interface : USB 3.1 Gen1
- › Taux de transfert : jusqu'à 320 Mo/s
- › Accessoires : cordon USB Type-C™ + adaptateur USB Type-A
- › Boîtier : plastique
- › Compatible : 7 / 8 / 8.1 / 10 - Mac OS 10.x
- › Dimensions : 114 x 40 x 9 mm
- › Poids : 39 grammes

(Intenso)[®]

CAPACITÉ	RÉF. INTENSO	RÉF.
120 Go	3824430	336042
250 Go	3824440	336043
500 Go	3824450	336044
1 To	3824460	336045

Consultez-nous

GARANTIE
02 ANS

SSD Professional USB 3.1

- › Interface : USB 3.1 Gen2
- › Taux de transfert : jusqu'à 800 Mo/s
- › Accessoires : cordon USB Type-C™ + adaptateur USB Type-A
- › Boîtier : aluminium
- › Compatible : 7 / 8 / 8.1 / 10 - Mac OS 10.x
- › Dimensions : 100 x 37 x 8,6 mm
- › Poids : 45 grammes

(Intenso)[®]

CAPACITÉ	RÉF. INTENSO	RÉF.
250 Go	3825440	336046
500 Go	3825450	336047
1 To	3825460	336048

Consultez-nous

GARANTIE
02 ANS

Disque SSD externe USB 3.1

Petite taille, grandes performances !

Le SSD Elite, alimenté par USB 3.1, offre des taux de transferts ultra-rapides pouvant atteindre 420 Mo/s. Il est donc idéal pour la sauvegarde ou le transfert de fichiers volumineux. Grâce à sa petite taille, vous pouvez l'emporter partout.

- › Interface : USB 3.1 Gen1 ; rétro-compatible USB 2.0 et USB 3.0
- › Vitesse d'écriture : 420 Mo/s
- › Vitesse de lecture : 420 Mo/s
- › Capacité : de 240 à 960 Go
- › Dimensions : 60 x 35,6 x 8,9 mm
- › Poids : 50 g

PNY[®]

CAPACITÉ	COULEUR	RÉF. PNY	RÉF.
240 Go	Noir	PSD1CS1050-240-FFS	180061
480 Go	Noir	PSD1CS1050-480-FFS	180062
960 Go	Noir	PSD1CS1050-960-FFS	180063
240 Go	Gris	PSD1CS1050S-240-RB	180064
960 Go	Gris	PSD1CS1050S-960-RB	180066

Disques durs externes

Memory Case 2.5" USB 3.0

Plus de rapidité !

- › Interface : USB 3.0
- › Taux de transfert :
 - lecture : 85 Mo/s
 - écriture : 75 Mo/s
- › Boîtier : plastique
- › Compatible : Windows, Mac et Linux

GARANTIE
02 ANS(Intenso)[®]

CAPACITÉ	COULEUR	RÉF. INTENSO	RÉF.
1 To	Noir	6021560	335887
1 To	Blanc	6021561	335888
2 To	Noir	6021580	335991
4 To	Noir	6021512	335989
5 To	Noir	6021513	336003

Memory Center 3.5" USB 3.0

Mini boîtier, grande capacité !

- › Interface : USB 3.0
- › Taux de transfert :
 - lecture : 85 Mo/s
 - écriture : 75 Mo/s
- › Boîtier : plastique
- › Compatible : Windows, Mac et Linux

GARANTIE
02 ANS(Intenso)[®]

CAPACITÉ	RÉF. INTENSO	RÉF.
2 To	6031580	335869
3 To	6031511	335870
4 To	6031512	335871*
6 To	6031514	335938
8 To	6031516	335939*

My Element Portable USB 3.0

- › Interface : USB 3.0
- › Taux de transfert : 5 Gbps
- › Boîtier : aluminium
- › Compatible : Windows et Mac
- › Sauvegarde : automatique WD SmartWare Pro

GARANTIE
02 ANS

Western Digital.

CAPACITÉ	RÉF. WESTERN DIGITAL	RÉF.
500 Go	WDBUZG5000ABK-WESN	336115
1 To	WDBUZG0010BBK-WESN	336116
2 To	WDBUGY0020BBK-WESN	336117
3 To	WDBUGY0030BBK-WESN	336118

Consultez-nous

My Elements DeskTop USB 3.0

- › Interface : USB 3.0
- › Taux de transfert : 5 Gbps
- › Compatible : Windows et Mac

GARANTIE
02 ANS

Western Digital.

CAPACITÉ	RÉF. WESTERN DIGITAL	RÉF.
6 To	WDBWL0060HBK-EESN	336298
8 To	WDBWL0080HBK-EESN	336299
10 To	WDBWL0100HBK-EESN	336301

Consultez-nous

MyBook USB 3.0

Stockage instantané !

- › Interface : USB 3.0
- › Taux de transfert : 5 Gbps
- › Boîtier : aluminium
- › Compatible : Windows, Mac et Linux
- › Sauvegarde : automatique WD SmartWare Pro
- › Protection des données : via WD Security (mot de passe et chiffrement matériel)

GARANTIE
02 ANS

Western Digital.

CAPACITÉ	RÉF. WESTERN DIGITAL	RÉF.
4 To	WDBBG0040HBK-EESN	335742
6 To	WDBBG0060HBK-EESN	335743
8 To	WDBBG0080HBK-EESN	335744

Consultez-nous

Consultez-nous

Disques durs externes



StoreJet 35T3 3.5" USB 3.0

- › Interface : USB 3.0
- › Taux de transfert : 5 Gbps
- › Compatible : Windows et Mac

GARANTIE
03 ANS



CAPACITÉ	RÉF. TRANSCEND	RÉF.
4 To	TS4TSJ35T3	335986
8 To	TS8TSJ35T3	335987

🚚 Consultez-nous

StoreJet 25H3 2.5" USB 3.0

Boîtier antichoc !

- › Interface : USB 3.0
- › Taux de transfert : 5 Gbps
- › Boîtier antichoc : 3 niveaux

GARANTIE
03 ANS



CAPACITÉ	COULEUR		RÉF. TRANSCEND	RÉF.
1 To	Noir	Violet	TS1TSJ25H3P	335851
2 To	Noir	Violet	TS2TSJ25H3P	335852
4 To	Noir	Violet	TS4TSJ25H3P	335976

🚚 Consultez-nous

StoreJet 25M3 2.5" USB 3.1

Boîtier triple protection !

- › Interface : USB 3.1 Gen1
- › Taux de transfert : 5 Gbps
- › Boîtier antichoc : 3 niveaux

GARANTIE
03 ANS



CAPACITÉ	COULEUR		RÉF. TRANSCEND	RÉF.
1 To	Noir	Gris	TS1TSJ25M3S	185767
1 To	Noir	Vert	TS1TSJ25M3G	185768
2 To	Noir	Gris	TS2TSJ25M3S	185769
2 To	Noir	Vert	TS2TSJ25M3G	185770

🚚 Consultez-nous

StoreJet 25A3 2.5" USB 3.1

Boîtier antichoc et design sophistiqué !

- › Interface : USB 3.1 Gen1
- › Taux de transfert : 5 Gbps
- › Boîtier antichoc

GARANTIE
03 ANS



CAPACITÉ	COULEUR	RÉF. TRANSCEND	RÉF.
1 To	Noir	TS1TSJ25A3K	335898
2 To	Noir	TS2TSJ25A3K	185766

🚚 Consultez-nous

Clés USB

Clé USB 2.0

- › Vitesse de lecture : 28 Mo/s
- › Vitesse d'écriture : 6,5 Mo/s

GARANTIE
02
ANS



RÉF. 180872

RÉF. 180945

(Intenso)®

	CAPACITÉ	COULEUR	RÉF. INTENSO	RÉF.
Rainbow Line	4 Go	Bleu	3502450	180871
	8 Go	Vert	3502460	180872
	16 Go	Noir	3502470	180873
	32 Go	Transparent	3502480	180874
	64 Go	Orange	3502490	180875
	128 Go	Rouge	3502491	180883
Business Line	8 Go	Rouge et noir	3511460	180945
	16 Go	Rouge et noir	3511470	180946
	32 Go	Rouge et noir	3511480	180947
	64 Go	Rouge et noir	3511490	180948

Clé USB 2.0

- › Vitesse de lecture :
 - Micro Line : 16,5 Mo/s
 - Alu Line : 28 Mo/s
- › Vitesse d'écriture :
 - Micro Line : 6,5 Mo/s
 - Alu Line : 6,5 Mo/s

GARANTIE
02
ANS



RÉF. 180885

RÉF. 180983

(Intenso)®

	CAPACITÉ	RÉF. INTENSO	RÉF.
Micro Line	4 Go	3500450	180885
	8 Go	3500460	180886
	16 Go	3500470	180887
	32 Go	3500480	180888
Alu Line	4 Go	3521452	180983
	8 Go	3521462	180984
	16 Go	3521472	180985
	32 Go	3521482	180986
	64 Go	3521492	180987

Clé USB 3.0

GARANTIE
02
ANS



RÉF. 180895

RÉF. 180864

RÉF. 180940

(Intenso)®

	CAPACITÉ	RÉF. INTENSO	RÉF.
Ultra Line	16 Go	3531470	180895
	32 Go	3531480	180896
	64 Go	3541490	180897
	128 Go	3541491	180898
	512 Go	3531493	180899
Premium Line	8 Go	3534460	180863
	16 Go	3534470	180864
	32 Go	3534480	180865
	64 Go	3534490	180869
Slim Line	8 Go	3532460	180940
	16 Go	3532470	180941
	32 Go	3532480	180942
	64 Go	3532490	180943
	128 Go	3532491	180944

Clé USB Type-C™

- › Vitesse de transfert : jusqu'à 70 Mo/s
- › Compatible avec les appareils Apple® et Windows

GARANTIE
02
ANS



RÉF. 180990

(Intenso)®

	CAPACITÉ	RÉF. INTENSO	RÉF.
cMobile Line	16 Go	3536470	180990
	32 Go	3536480	180991
	64 Go	3536490	180992

Clé USB 2.0

- › Vitesse de lecture : jusqu'à 25 Mo/s
- › Vitesse d'écriture : jusqu'à 8 Mo/s

GARANTIE
02
ANS



RÉF. 180076

PNY®

	CAPACITÉ	RÉF. PNY	RÉF.
Attaché 4	16 Go	FD16GATT4-EF	180076
	32 Go	FD32GATT4-EF	180077
	64 Go	FD64GATT4-EF	180078
	128 Go	FD128ATT4-EF	180079

Clés USB 3.1

- › Vitesse de lecture : jusqu'à 80 Mo/s
- › Vitesse d'écriture : jusqu'à 20 Mo/s

GARANTIE
02
ANS



RÉF. 180070

PNY®

	CAPACITÉ	RÉF. PNY	RÉF.
Attaché 4	16 Go	FD16GATT431KK-EF	180070
	32 Go	FD32GATT431KK-EF	180071
	64 Go	FD64GATT431KK-EF	180072
	128 Go	FD128ATT431KK-EF	180073
	256 Go	FD256ATT431KK-EF	180074
	512 Go	FD512ATT431KK-EF	180075

Clé USB 2.0

Connecteur rétractable !

Les vitesses de lecture et d'écriture peuvent varier selon le matériel hôte, les logiciels, l'utilisation et la capacité de stockage.

GARANTIE
05 ANS

SanDisk®

	CAPACITÉ	RÉF. SANDISK	RÉF.
Cruzer Glide	32 Go	SDCZ60-032G-B35	168601
	64 Go	SDCZ60-064G-B35	168602
	128 Go	SDCZ60-128G-B35	168603
	256 Go	SDCZ60-256G-B35	168604

Clé USB 3.0

Compacte et légère !

› Vitesse de transfert : jusqu'à 130 Mo/s

GARANTIE
05 ANS

SanDisk®

	CAPACITÉ	RÉF. SANDISK	RÉF.
Ultra Flair	16 Go	SDCZ73-016G-G46	168589
	32 Go	SDCZ73-032G-G46	168590
	64 Go	SDCZ73-064G-G46	168591
	128 Go	SDCZ73-128G-G46	168592

Clé USB

Les vitesses de lecture et d'écriture peuvent varier selon le matériel hôte, les logiciels, l'utilisation et la capacité de stockage.

GARANTIE
05 ANS

Transcend®

RÉF. 167540

	CAPACITÉ	RÉF. TRANSCEND	RÉF.
JetFlash 350 USB 2.0	4 Go	TS4GJF350	167539
	16 Go	TS16GJF350	167541
	32 Go	TS32GJF350	167600
	64 Go	TS64GJF350	167543
JetFlash 700	16 Go	TS16GJF700	167536
	32 Go	TS32GJF700	167537
	64 Go	TS64GJF700	167538
	128 Go	TS128GJF700	185614
JetFlash 730 USB 3.0	32 Go	TS32GJF730	185753
	64 Go	TS64GJF730	185754
	128 Go	TS128GJF730	185755

Consultez-nous

Clé USB 3.0

Vitesses de transfert ultra rapides !

› Vitesse de transfert : jusqu'à 130 Mo/s

GARANTIE
05 ANS

SanDisk®

	CAPACITÉ	RÉF. SANDISK	RÉF.
Ultra	16 Go	SDCZ48-016G-U46	168539
	32 Go	SDCZ48-032G-U46	168540
	64 Go	SDCZ48-064G-U46	168541
	128 Go	SDCZ48-128G-U46	168542

Clé USB 3.1

Performances à haute vitesse !

› Vitesse d'écriture : jusqu'à 150 Mo/s

GARANTIE
05 ANS

SanDisk®

	CAPACITÉ	RÉF. SANDISK	RÉF.
Extreme GO	64 Go	SDCZ800-064G-G46	168605
	128 Go	SDCZ800-128G-G46	168606

Clé USB

Les vitesses de lecture et d'écriture peuvent varier selon le matériel hôte, les logiciels, l'utilisation et la capacité de stockage.



Transcend®

RÉF. 168573

	CAPACITÉ	RÉF. TRANSCEND	RÉF.
JetFlash 780	8 Go	TS8GJF780	168573
	16 Go	TS16GJF780	168574
	32 Go	TS32GJF780	168575
	64 Go	TS64GJF780	168576
	128 Go	TS128GJF780	185758
	256 Go	TS256GJF780	185759
JetFlash 790	16 Go	TS16GJF790K	167586
	32 Go	TS32GJF790K	167589
	64 Go	TS64GJF790K	167588
	128 Go	TS128GJF790K	167587

Cartes mémoires

CARTES MICRO SDHC / SDXC

- > Classe 10
- > Vitesse de lecture : 40 Mo/s
- > Livrée avec adaptateur



(Intenso)®

CAPACITÉ	RÉF. INTENSO	RÉF.
8 Go	3413460	180845
16 Go	3413470	180846
32 Go	3413480	180847
64 Go	3413490	180848

- > U3 / Classe 10
- > Vitesse de lecture : 90 Mo/s
- > Livrée avec adaptateur



(Intenso)®

CAPACITÉ	RÉF. INTENSO	RÉF.
16 Go	3433470	180975 *
32 Go	3433480	180976
64 Go	3433490	180977 *

- > U1 / Classe 10
- > Vitesse de lecture : jusqu'à 45 Mo/s
- > Livrée avec adaptateur



(Intenso)®

CAPACITÉ	RÉF. INTENSO	RÉF.
256 Go	3423492	180849
512 Go	3423493	180854

🚚 Consultez-nous

- > UHS-I Classe 10
- > Vitesse de lecture : 95 Mo/s
- > Vitesse d'écriture : 60 Mo/s
- > Livrée avec adaptateur



Transcend®

CAPACITÉ	RÉF. TRANSCEND	RÉF.
16 Go	TS16GUSD5005	185714
32 Go	TS32GUSD5005	185715
64 Go	TS64GUSD5005	185707
128 Go	TS128GUSD5005	185716

- > Classe 10
- > Vitesse de lecture : jusqu'à 98 Mo/s



SanDisk®

CAPACITÉ	RÉF. SANDISK	RÉF.
16 Go	SDSQUAR-016G-GN6IA	168780
128 Go	SDSQUAR-128G-GN6MA	168783

- > Classe 10 – V10 (à partir de 128 Go)
- > Vitesse d'écriture : 10 Mo/s
- > Livrée avec adaptateur



PNY®

CAPACITÉ	RÉF. PNY	RÉF.
16 Go	P-SDU16GU185GW-GE	180997
32 Go	P-SDU32GU185GW-GE	180098
64 Go	P-SDU64U185GW-GE	180099
128 Go	P-SDU128U11100EL-GE	180101
256 Go	P-SDU256V11100EL-GE	180102
512 Go	P-SDU512U190EL-GE	180103

🚚 Consultez-nous

CARTES SDHC / SDXC

- > U1 / Classe 10
- > Vitesse de lecture : jusqu'à 45 Mo/s
- > Vitesse d'écriture : 40 Mo/s



(Intenso)®

CAPACITÉ	RÉF. INTENSO	RÉF.
16 Go	3421470	180956
32 Go	3421480	180957
64 Go	3421490	180958
128 Go	3421491	180959

- > U3 / Classe 10
- > Vitesse de lecture : jusqu'à 90 Mo/s



(Intenso)®

CAPACITÉ	RÉF. INTENSO	RÉF.
16 Go	3431470	180967
32 Go	3431480	180968
64 Go	3431490	180969 *

- > UHS-I Class 10
- > Vitesse de lecture : 95 Mo/s
- > Vitesse d'écriture : 60 Mo/s



Transcend®

CAPACITÉ	RÉF. TRANSCEND	RÉF.
8 Go	TS8GSDC5005	185717
16 Go	TS16GSDC5005	185718
32 Go	TS32GSDC5005	185719
64 Go	TS64GSDC5005	185720
128 Go	TS128GSDC5005	185721

🚚 Consultez-nous

- > Classe 10 UHS-I U3
- > Vitesse de lecture : jusqu'à 100 Mo/s



PNY®

CAPACITÉ	RÉF. PNY	RÉF.
64 Go	P-SD64GU3100EX-GE	180088
128 Go	P-SD128U3100EX-GE	180089
256 Go	P-SD256U3100EX-GE	180091
512 Go	P-SD512U3100EX-GE	180092

🚚 Consultez-nous

- > Classe 10
- > Vitesse de lecture : jusqu'à 80 Mo/s



SanDisk®

CAPACITÉ	RÉF. SANDISK	RÉF.
ULTRA		
16 Go	SDSDUNC-016G-GN6IN	168775
32 Go	SDSDUNC-032G-GN6IN	168776
64 Go	SDSDUNC-064G-GN6IN	168777

CARTES COMPACT FLASH

- > Vitesse de transfert : jusqu'à 160 Mo/s
- > Vitesse d'écriture : jusqu'à 65 Mo/s au minimum pour les formats 4K / Full HD



SanDisk®

CAPACITÉ	RÉF. SANDISK	RÉF.
EXTREME PRO		
32 Go	SDCFXPS-032G-X46	168761
64 Go	SDCFXPS-064G-X46	168762
128 Go	SDCFXPS-128G-X46	168763
256 Go	SDCFXPS-256G-X46	168764

🚚 Consultez-nous

Lecteurs / graveurs de cartes mémoires et CD / DVD

LECTEURS DE CARTES MÉMOIRES



PNY



PNY

MODÈLE	AXP724	SIM + 8 en 1	6 en 1	FLASHREAD-HIGPER-BX
INTERFACE	USB 2.0	USB 2.0	USB 3.0	USB 3.0
FORMATS SUPPORTÉS	SD, miniSD, microSD, SDHC, miniSDHC, microSDXC, MMC, MMCplus, RS MMC, MMCmobile, PRO, Duo, PRO Duo, M ² , CompactFlash	Cartes SIM, SD, miniSD, microSD, MMC, RS-MMC, MS, MS Pro, MS Duo, M ²	SD, SDHC, SDXC, microSD, microSDHC, microSDXC, MS, MS Pro, MS Pro Duo, CompactFlash toute norme	SD, SDHC, SDXC, microSD, microSDHC, microSDXC, mini SD, MiniSDHC, MMC, MMCplus, RS-MMC, MMCmobile, MS PRO, MS Duo, MS PRO Duo, M ² , M-Type, H-Type, CompactFlash, UDMA 7
RÉF.	185550	RÉF. 730965	RÉF. 730985	RÉF. 185549



Kingston
TECHNOLOGY



Transcend



Kingston
TECHNOLOGY



PNY

MODÈLE	FCR-H54	TS-RDF5K	FCR-ML3C	R-TC-UA-3N1E01-RB
INTERFACE	USB 3.0	USB 3.1	USB 3.1	USB 3.1
FORMATS SUPPORTÉS	SD, SDHC, SDXC, microSD, microSDHC, microSDXC, MS, MS Pro, MS Duo, MS Pro Duo, MS Pro-HG Duo, CompactFlash toute norme	SD, microSD, SDHC, microSDHC, SDXC, microSDXC, SDHC UHS-I	MicroSD, microSDHC UHS-I, microSDXC UHS-I	SD, microSD, SDHC, microSDHC, SDXC, microSDXC, SDHC UHS-I
RÉF.	185554	RÉF. 166836	RÉF. 185556	RÉF. 185557

LECTEUR / GRAVEUR DE BUREAU



ASUS



Transcend



Transcend

RÉF. FABRICANT	BW-16D1H-U PRO	TS8XDVD5-W	TS8XDVD5-K
INTERFACE	USB 3.1 Gen1	USB 2.0	USB 2.0
VITESSE DE LECTURE	48x CD, 16x DVD, 12x Blu-Ray	24x CD, 8x DVD	24x CD, 8x DVD
VITESSE D'ÉCRITURE	48x CD, 16 DVD±R, 8x DVD±R DL, 16x Blu-Ray BD-R, 2x Blu-Ray BD-RE	24x CD, 8x DVD±R, 6x DVD±R DL	24x CD, 8x DVD±R, 6x DVD±R DL
UTILISATION	Verticale / horizontale	Horizontale	Horizontale
COMPATIBILITÉ	Windows / Mac OS	Windows / Mac OS	Windows / Mac OS
RÉF.	333935	RÉF. 333933	RÉF. 333932

Imprimantes de caisse et accessoires



A **+** Polyvalente et économique !



B **+** Le plus faible encombrement !



C **+** Economique !



D **+** Matricielle avec massicot !



E **+** Chèques et tickets !

EPSON®

	ENCOMBREMENT	VITESSE	CONNECTIQUE	ACCESSOIRE	RÉF.
A Imprimante Epson TM-T88V	145 x 195 mm	300 mm/s	USB	595135	164181
B Imprimante Epson TM-T20III	125 x 194 mm	170 mm/s	USB	595135	595126
C Imprimante Epson TM-T20III	140 x 199 mm	150 mm/s	USB	595135	595134
D Imprimante Epson TM-U220B	160 x 248 mm	4,70 lignes/s	USB	-	164184
E Imprimante Epson TM-H6000V	186 x 278 mm	300 mm, 5,7 et 4 lignes/s	Série + USB	595135	595138

- Bobine papier thermique 80 mm pour imprimante

595135

Tiroir caisse pour terminal point de ventes

- › Tiroir caisse piloté par l'édition d'un ticket
- › Solénoïde : 24 V / 24 ohms en RJ12
- › Carter en métal avec serrure à clef et ouverture secrète en-dessous
- › 8 emplacements de monnaie et 4 de billets
- › 2 fentes à l'avant pour petits documents (chèques, tickets restaurant)
- › Dimensions : 410 x 410 x 100 mm



RÉF.
595115

Tiroir caisse faible encombrement pour terminal point de ventes

- › Tiroir caisse piloté par l'édition d'un ticket
- › Solénoïde: 24 V / 24 ohms en RJ12
- › Carter en métal avec serrure à clef
- › 8 emplacements de monnaie et 4 de billets
- › 2 fentes à l'avant pour petits documents (chèques, tickets restaurants)
- › Dimensions : 330 x 330 x 90 mm



RÉF.
595116

Tiroir caisse pour terminal point de ventes

Tiroir caisse encombrement réduit pour TPV

PÉRIPHÉRIQUES PC ET ACCESSOIRES BUREAUTIQUES



OPTICON
We scan, connect and communicate



OPTICON
We scan, connect and communicate



OPTICON
We scan, connect and communicate



OPTICON
We scan, connect and communicate

	Douchette OPR 2001	Douchette OPL 6845R	Scanner de poche OPN 2001	Pistolet laser OPR 3201
CAPTEUR	Laser	Laser	Laser	Laser
TYPE DE CODES BARRES	1D + PDF 417	1D + PDF 417	1D	1D
DISTANCE LECTURE MAX (MM)	500	500	650	500
VITESSE LECTURE (SCANS/SEC)	100	100	100	100
CONNECTIQUE	USB	USB	USB	USB
LONGUEUR CORDON	1,60 m	1,50 m	1,80 m	1,60 m
POIDS (GRAMMES)	60	90	28	150
RÉSISTANCE AUX CHOCS	Non	Non	Non	Non
SUPPORT FOURNI	Oui	Oui	Non	Oui

RÉF. **928190**

RÉF. **928020**

RÉF. **927940**

RÉF. **928185**

dacomex

Douchette avec détecteur de faux billets intégré

- › Capteur : CCD
- › Type de codes barres : 1D
- › Distance de lecture : 50 mm
- › Vitesse de lecture : 100 scans/sec
- › Connectique : USB
- › Longueur du cordon : 2,00 m
- › Poids : 61,5 g
- › Résistance accrue aux chocs : non
- › Support fourni : non



**Détecteur
faux billets**

RÉF. 595043

	PORT	RÉF.
Douchette avec détecteur de faux billets	USB	595043

Douchette de contact

- › Capteur : CCD
- › Type de codes barres : 1D
- › Distance de lecture : 0 à 50 mm
- › Vitesse de lecture : 2 00 scans/sec
- › Connectique : USB
- › Longueur du cordon : 1,80 m
- › Poids : 95 g
- › Résistance accrue aux chocs : oui
- › Support fourni : non



**Lecture
par contact**

RÉF. 928110

	PORT	RÉF.
Douchette CCD contact	USB	928110

Douchette CCD**Hautes performances !**

- › Capteur : CCD
- › Type de codes barres : 1D
- › Distance de lecture : 40 mm
- › Vitesse de lecture : 100 scans/sec
- › Connectique : USB
- › Longueur du cordon : 1,50 m
- › Poids : 120 g
- › Résistance accrue aux chocs : oui
- › Support fourni : non



RÉF. 928000

	PORT	RÉF.
Douchette CCD	USB	928000

Pistolet renforcé**Ultra - rapide !**

- › Capteur : CCD
- › Type de codes barres : 1D
- › Distance de lecture : 500 mm
- › Vitesse de lecture : 270 scans/sec
- › Connectique : USB
- › Longueur du cordon : 1,80 m
- › Poids : 125 g
- › Résistance accrue aux chocs : oui
- › Support fourni : oui



Fourni avec son support

	PORT	RÉF.
Pistolet CCD + pied	USB	595082

Lecteurs codes barres

Honeywell

GARANTIE
03 ANSGARANTIE
05 ANSGARANTIE
03 ANS

	Eclipse 5145	Voyager 1200G	Voyager 1202G
CAPTEUR	Laser	Laser	Laser
TYPE DE CODE-BARRES	1D	1D	1D
DISTANCE LECTURE MAX (MM)	140	367	367
VITESSE LECTURE (SCANS / SEC)	72	100	100
CONNECTIQUE	USB	Wedge (PS2) ou USB	Bluetooth et USB
LONGUEUR CORDON	1,5 m	3,0 m	3,0 m
POIDS (GRAMMES)	97	125	180
RÉSISTANCE AUX CHOCS	Non	Oui	Oui
SUPPORT FOURNI	Non (Réf. 928169)	Oui	Oui
	USB RÉF. 928172	USB RÉF. 927943	USB RÉF. 928404

GARANTIE
05 ANSGARANTIE
05 ANSGARANTIE
03 ANS

Sans batterie !

	Hyperion 1300G	Voyager 1400G	Voyager 1202G-BF
CAPTEUR	CCD	Imageur matriciel	Laser
TYPE DE CODE-BARRES	1D	1D, 2D	1D
DISTANCE LECTURE MAX (MM)	660	350	367
VITESSE LECTURE (SCANS / SEC)	270	-	100
CONNECTIQUE	USB	USB	Bluetooth et USB
LONGUEUR CORDON	3,0 m	1,5 m	3,0 m
POIDS (GRAMMES)	160	119	160
RÉSISTANCE AUX CHOCS	Oui	Oui	Oui
SUPPORT FOURNI	Non	Oui	Oui
	USB RÉF. 927933 *	USB RÉF. 928197	USB RÉF. 927935

Lecteurs codes barres

GARANTIE
03 ANS

Hybride laser / imageur

Honeywell**Honeywell****Honeywell**

	Pistolet YJ4600	Scanner à main HF600	Scanner de table Orbit 7190G
CAPTEUR	Imageur matriciel	Imageur matriciel	Hybride : laser et Imageur
TYPE DE CODE-BARRES	1D, 2D	1D, 2D	1D, 2D
DISTANCE LECTURE MAX (MM)	361	334	300 à 327 mm
VITESSE LECTURE (SCANS / SEC)	-	-	1120 (laser)
CONNECTIQUE	USB	USB	USB
LONGUEUR CORDON	n.c.	N.C.	n.c.
POIDS (GRAMMES)	120	340	410
RÉSISTANCE AUX CHOCS	oui	Oui	Oui
SUPPORT FOURNI		Non	Oui
RÉF.	USB 722350	USB 927941	USB 722410 *



	Pistolet laser 1D bluetooth	Douchette 2D bluetooth	Pistolet 2D
CAPTEUR	Laser	Imageur matriciel	Imageur matriciel
TYPE DE CODE-BARRES	1D	1D, 2D	1D, 2D
DISTANCE LECTURE MAX (MM)	300	300	400
VITESSE LECTURE (SCANS / SEC)	40	200	200
CONNECTIQUE	Bluetooth + USB	Bluetooth + USB	USB
LONGUEUR CORDON	1,5 m	1,5 m	1,5 m
POIDS (GRAMMES)	175	90	150
RÉSISTANCE AUX CHOCS	1,5 m	1,5 m	1,5 m
SUPPORT FOURNI	non	oui	Oui
RÉF.	USB 928019	USB 928021	USB 928022

Consultez-nous

Consultez-nous

Agencement du poste de travail

Support d'unité centrale à roulettes

Protégez votre machine !

Composés de 2 parties coulissantes, ces socles vous permettent de surélever votre unité centrale pour éviter la poussière et l'électricité statique.

- Matériau : ABS (Réf. 903321) / acier (Réf. 903331)
- Largeur ajustable : de 15 à 25,5 cm (Réf. 903321) / de 14 à 25 cm (Réf. 903331)
- 4 roulettes avec frein
- Hauteur surélevée : 7 cm (Réf. 903321) / 8 cm (Réf. 903331)



RÉF. 903331

	RÉF.
Support unité centrale	903321
Support unité centrale	903331

Support d'unité centrale horizontal / vertical réglable

Parfaitement intégré !

Support pour installer un ordinateur sous un bureau, facilement réglable en largeur et en profondeur pour s'adapter à tous types d'unités centrales.

- Mode horizontal :
Largeur réglable de 334 à 654 mm
Hauteur réglable de 135 à 255 mm
- Mode vertical :
Largeur réglable de 134 à 250 mm
Hauteur réglable de 335 à 455 mm
- Supporte jusqu'à 25 kg



dataflex

	RÉF.
Support aluminium	167352
Support noir	167353

Support pour écran LCD - tiroirs + plateau rotatif

Pour être ergonomique, le haut du moniteur doit se situer au niveau des yeux !

Ce support pour écran LCD permet de rehausser votre écran pour le mettre à la hauteur des yeux. Son plateau rotatif permet de l'orienter sans effort. Deux tiroirs de rangement sont inclus.

- Repose la nuque en installant l'écran à hauteur des yeux
- Plateau supérieur rotatif à 360°
- Dimensions (mm) : 400 x 290 x 80
- 2 tiroirs



RÉF. 903408

	RÉF.
Support écran LCD	903408

Repose-pieds réglable

Permet de maintenir une position non fatigante quelle que soit la hauteur du siège et de soulager les muscles du bas du dos. L'angle du repose-pieds s'adapte automatiquement à la hauteur des talons.

- Surélévation des pieds de 14 à 18 cm
- Largeur x profondeur : 360 x 450 mm



RÉF. 903406

	RÉF.
Repose-pieds réglable	903406

Support d'unité centrale à roulettes

Inclinaison de l'ordinateur jusqu'à 30° !

GARANTIE
05
ANS

Grâce à ce support, votre unité centrale sera protégée de la poussière. Ceci est une mesure préventive contre les problèmes potentiels des ordinateurs liés à la chaleur.

Le support se règle en largeur et il incline l'unité centrale jusqu'à 30° pour faciliter son accès.

- Largeur ajustable : de 90 à 20,6 cm
- 4 roulettes dont 2 avec frein
- Inclinaison de 0° à 30° par 2 incréments de 15°
- Supporte jusqu'à 20 kg max
- Couleur : argent



dataflex

	RÉF.
Support unité centrale	167040

Support d'unité centrale horizontal ou vertical

Ces supports se vissent sous le bureau et vous permettent de poser votre unité centrale horizontalement ou verticalement.

La Réf. 903315 inclut des points de fixation d'antivol pour une sécurité maximale (antivols fournis).

- Longueur ajustable : de 390 à 500 mm (Réf. 903310) – de 395 à 500 mm (Réf. 903315)
- Largeur ajustable : de 140 à 250 mm (Réf. 903310) – de 175 à 280 mm (Réf. 903315)



RÉF. 903310

	RÉF.
Support unité centrale	903310
Support unité centrale	903315

Réhausseur pour écran LCD

Ce support vous permet de rehausser votre écran afin de le mettre à hauteur de vos yeux. Les tensions dans le cou, les épaules et les bras sont ainsi réduites.

Vous pouvez également ranger votre clavier à l'emplacement prévu pour optimiser votre espace de travail.

- Supporte les écrans jusqu'à 15 kg
- Dimensions : 270 x 255 x 110 mm
- Hauteur fixe
- Matériau : acrylique transparent, 6 mm d'épaisseur



PENSEZ-Y

Retrouvez nos écrans
bureautiques

Pages : 342 et 343

dataflex

	RÉF.
Réhausseur pour écran LCD	167106

Housse de protection pour moniteur

Protégez vos appareils pendant votre absence !

Housse permettant d'éviter l'infiltration de poussières, copeaux... à l'intérieur de produits informatiques. Particulièrement recommandée dans les milieux industriels.



	TYPE	DIMENSIONS (MM)	RÉF.
Moniteur	21-24" LCD	550 x 100 x 470	902825

Agencement du poste de travail

Accessoires pour client léger

Réf. 903740 : ce support polyvalent permet d'intégrer facilement un client léger ou un petit ordinateur dans votre espace de travail.

Sa conception universelle s'adapte aux dimensions de la boîte, tandis que son interface de montage se fixe à une large variété de surfaces, sur la fixation VESA d'un moniteur, sur plaque d'extension VESA (**Réf. 903741**, indispensable), directement à un bureau, sur une bras d'écran ou sur un support mural.

- › Profondeur : de 17 à 70 mm
- › Poids max supporté : 5 kg



RÉF. 903741



RÉF. 903740

	RÉF.
Support pour client léger	903740
Plaque entretoise VESA 75-100	903741

Colonne articulée double support : écran et PC portable

Ajoutez un écran à votre portable !

Libérez l'espace de travail sur votre table avec la colonne double support. Elle maintient à la bonne hauteur votre écran avec son support VESA 75 / 100 et son second socle métallique s'ajuste aux PC portables de largeur 10" à 16".

- › Compatible écran à fixation VESA 75 / 100 mm rotative 180°
- › Bras à double articulation 325 mm max
- › Plateau métal VESA : 280 x 300 mm avec pince extensible 240 à 420 mm
- › Fixation sur bureau : pince à vis épaisseur 1 à 8 cm
- › Charge maximale : 8 kg



Colonne articulée double support



RÉF. 915170

RÉF. 915170

Réhausse d'écran et clavier réglable assis / debout

Se fixe à toute surface de travail !

La réhausse d'écran et clavier s'installe sur toute surface de travail quelles que soient ses dimensions, soit posée soit fixée à l'aide de sa pince à vis. Son débattement de 50 cm permet un ajustement instantané de la position de travail.

- › Hauteur ajustable jusqu'à 500 mm
- › Passage de câbles intégré
- › Envergure maximum de 600 x 762 x 1120 mm
- › Supporte jusqu'à 7 kg



	RÉF.
Colonne écran assis / debout avec plateau	915160

Plateau clavier / souris pour support LCD Vesa 75 / 100

Ajoutez une tablette à votre écran !

Intercalez ce plateau sur la fixation VESA de votre écran pour ajouter un clavier, une souris et son tapis. Le plateau s'installe sur un bras d'écran ou sur un pied de type colonne.

- › Compatible écran à fixation VESA 75 / 100 mm
- › Fonctionnel pour écran de 13" à 27"
- › Plateau métal : 650 x 211 mm
- › Charge maximale : 2 kg



	RÉF.
Plateau clavier / souris pour support LCD	915180



Sécurité - Divers et destructeurs de documents

Destructeur de documents de niveau 2

- › Coupe en bandes de 6 mm de large
- › Niveau de sécurité P2 conformément à la norme DIN 66399
- › Capacité par processus de coupe : jusqu'à 6 feuilles (80 g/m²)
- › Capacité du collecteur à papier fourni : 7 litres
- › Cylindres de coupe en acier de qualité
- › Moteur avec protection contre la surchauffe
- › Fonction marche / arrêt automatique grâce à 1 capteur
- › Largeur d'insertion des cylindres de coupe : jusqu'à 220 mm



Destructeur avec bac

RÉF.
915944

Destructeur de documents de niveau 4

- › Découpe par coupe croisée de 4 x 40 mm pour le papier et les cartes de crédit
- › Niveau de sécurité P4 conformément à la norme DIN 66399
- › Capacité par processus de coupe : jusqu'à 10 feuilles (80 g/m²) ou cartes de crédit
- › Capacité du collecteur à papier fourni : 21 litres
- › Auto-démarrage de la destruction avec capteur
- › Protection contre les surchauffes
- › Bruit max : 73-75 dB



Destructeur avec bac

RÉF.
915942

Boîtier garde clés à code avec cache clavier

Ce mini coffre-fort est idéal pour sécuriser vos petits objets précieux, clés de voiture ou d'habitation, cartes d'accès et plus encore. Sa porte à combinaison programmable fournit un accès sécurisé à votre entourage direct (collaborateurs, famille, enfants,...). D'une contenance confortable, 95 x 60 x 20 mm, il peut protéger plusieurs clés ou cartes. Le mini coffre peut être fixé définitivement en utilisant les pré-perçages du panneau arrière, ou de manière temporaire à l'aide de sa boucle "cadenas" cimentée sur une barre métallique de 40 mm de diamètre maximum.

- › Cache clavier pour une discrétion assurée
- › Dimensions externes : 180 x 87 x 60 mm - 770 g
- › Combinaison codée de 2 à 10 boutons + bouton reset



Enveloppe silicone anti-chocs !



Boîtier garde clés à code avec cache clavier

RÉF.
915114

Boucle passe-câble à visser

Cette boucle passe-câble s'accroche rapidement en remplacement d'une vis de capot d'un ordinateur de bureau. Elle offre un point d'ancrage pour la sécurisation par un simple cadenas ou un câble antivol et par la même, sécurise aussi l'ouverture du capot de l'appareil.



Boucle passe-câble à vis

RÉF.
915103

Cadenas à code avec serrure pour master clé

Du chantier au gymnase !

Le cadenas se verrouille avec combinaison à 4 numéros et/ou à l'aide d'une clé "Master" optionnelle. Idéal pour les vestiaires où chacun pourra utiliser son propre code tout en conservant l'accès total à l'administrateur avec la clé PASS optionnelle.

- › Diamètre de l'anse : 3,75 mm



RÉF. 594600

RÉF. 594601

Cadenas à code avec serrure

RÉF.

594600

Master clé pour cadenas à code

594601

Plaque métal anneau passe-câble antivol

Ajoutez un point d'ancrage !

- › Fixation par 2 vis



Plaque métal anneau passe-câble antivol

RÉF.
915060

Vis antivandales

Impossible d'ouvrir le PC sans l'outil adéquat !

Permet la sécurisation des boîtiers PC grâce à des vis dont la découpe est réalisée suivant un dessin particulier rendant obligatoire l'utilisation d'un outil spécifique pour les démonter.

- › Réf. 810185 : sachet de 50 vis pour disque dur. Tête cruciforme.
- › Réf. 810175 : sachet de 50 vis pour ventilateur. Longueur 10 mm.



RÉF. 909180

RÉF. 909160

RÉF. 810185

RÉF. 810175

Vis antivandales

RÉF.

909180

Embout spécifique

909160

50 vis courtes pour disque dur

810185

50 vis auto-taraudeuses pour ventilateur

810175

PENSEZ-Y

Retrouvez les antivols pour ordinateurs

Pages : 385 et 388

Sécurité - Antivols pour tablettes et smartphones

Socle sécurisable avec support amovible pour tablette

Mixte et mobile !

Socle équipé d'une griffe à 3 points ajustable pour les tablettes de 7.9 à 13". Cette partie est détachable du pied. Sécurisez l'ensemble avec un antivol de type notebook optionnel à clé ou à code tout en conservant la possibilité d'effectuer des démonstrations pertinentes et mobiles.

**dacomex**

Socle tablette 7.9-13" sécurisable avec support amovible

RÉF.
915125

Antivol universel pour tablette

Système antivol à tringle extensible efficace sur la plupart des modèles de tablettes iOS ou Android, avec un câble en acier avec boucle et un verrou à clé.

- › Epaisseur tablette : 12 mm max
- › Modèle 7 à 10" : iPad 2, 3, 4, air et air 2



Antivol tablette 7 à 10,1" avec câble

RÉF. PRIX DE VENTE (€ HT)
915110 41,49

Antivol à code pour tablette surface pro/go

- › Compatible Surface Pro génération 1 à 7 et Surface Go
- › 10 000 combinaisons possibles grâce au code à 4 chiffres
- › Surface de contact en ABS pour protéger des rayures



Antivol à code pour tablette surface pro/go

RÉF.
915145

Encoche antivol adhésive en aluminium

Spécial MacBook et iPad !

- › Adhésif haute résistance
- › Encoche K-Lock 7 x 3 mm : compatible Kensington
- › Diamètre : 40 mm

NOUVEAUTÉ
2022**dacomex**

Encoche antivol K-Lock en aluminium

RÉF.
915235

Encoche antivol K-Lock

Ajoutez un point de sécurisation à votre appareil !

- › Dimension : 45 x 22 x 8 mm
- › Encoche : K-Lock 7 x 3 mm
- › Fixation : Colle très haute performance



Encoche antivol K-Lock

RÉF.
909871

Verrou de port USB

Sécurisez l'accès à vos données !

Permet la sécurisation des ports USB d'un ordinateur pour empêcher tout accès malveillant aux données. Le verrou est inséré dans les ports USB à l'aide d'un outil d'insertion petit et pratique.

- › Livré avec 4 verrous
- › Verrous supplémentaires en option
- › Existe en codage bleu et en codage vert (les produits en codage bleu sont incompatibles avec ceux en codage vert)

RÉF. **915116**

	RÉF.
Outil d'insertion avec 4 verrous – codage bleu	915111
Verrou USB seul (x 10) – codage bleu	915112
Outil d'insertion avec 4 verrous – codage vert	915116
Verrou USB seul (x 10) – codage vert	915117

Sécurité - Antivols à clés

dacomex

Antivol NANO à clé spécial portable HP et HP Chromebook

Avec option "passe" intégrée !

Les antivols K-Lock sont trop larges pour les petites encoches des Elitebook et Chromebook. Le nouvel antivol NANO avec son système Push-to-Lock sécurisera facilement votre portable.

- › Longueur du câble : 2 m
- › Fixation sur encoche NANO : 6 x 2,5 mm
- › Fourni avec 2 clés standard



RÉF.

Antivol NANO à clé spécial HP et HP Chromebook

915075

Clé "passe" pour antivol NANO à clé

915076

Antivol WEDGE® à clé spécial DELL

Avec option "passe" intégrée !

Compatible avec les encoches WEDGE des notebook XPS 15-18, AlienWare, Inspiron 3000 et Chromebook. Chaque antivol Wedge à clé dispose de serrure différente mais compatible avec la clé «passe»

- › Longueur du câble : 2 m
- › Fixation sur slot Wedge : 4,5 x 3,2 mm
- › Fourni avec 2 clés standards



RÉF.

Antivol WEDGE® à clé spécial DELL

915055

Clé "passe" pour antivol WEDGE® à clé

915056

Antivol universel 3 en 1 : K-Lock Wedge® et Nano

Un seul pour les sécuriser tous !

Ce câble en acier dispose d'une serrure «Push-to-Lock» adaptable à la plupart des encoches d'ancrage.

- › Tête noire : K-Lock 7 x 3 mm
- › Tête bleu : Dell Wedge 4,5 x 3,2 mm
- › Tête rouge : HP Nano 6 x 2,5 mm



Push-to-Lock



RÉF.

Antivol universel 3 en 1 : K-Lock Wedge® et Nano

915065

Antivol à clé pour ultrabook

Spécialement conçu pour les UltraBook. Sa tête d'ancrage de seulement 12 mm le destine aux appareils très fins.

- › Fixation sur slot d'ancrage K-Lock
- › Verrouillage par clé
- › Livré avec 2 clés identiques
- › Longueur : 2 m



RÉF.

Antivol ultrabook

915015

Antivol à clé pour encoche K-Lock

Verrouillage sans clé "Push-to-Lock"!

Sécurisez tous vos appareils pourvus d'une encoche K-Lock aussi appelée Kensington®. Le Push-to-Lock permet de retirer la clé même si l'antivol n'est pas attaché. Modèle simple et double serrure voir plus avec la boucle d'extension. Existe en clé standard ou clé option "passe".

- › Longueur : 2 m
- › Fixation sur encoche K-Lock : 7 x 3 mm
- › Livré avec 2 clés identiques



RÉF. 915070

NB DE SERRURE

Antivol K-Lock pour 1 encoche	1
Antivol K-Lock pour 1 encoche	1
Boucle d'Extension 25cm Antivol K-Lock	1
Antivol K-Lock pour 2 encoches	2
Antivol K-Lock pour 2 encoches	2
Clé "passe" pour antivol K-Lock	-

1

1

1

2

2

-

TYPE DE SERRURE

Clé standard	915000
Option passe	915010
Option passe	915070
Clé standard	915020
Option passe	915030
Option passe	915031

RÉF.

915000**915010****915070****915020****915030****915031**

Antivol à clé Eco pour sécuriser 1 appareil

Notre premier prix !

Permet la sécurisation d'un équipement de type PC portable ou de tout autre appareil disposant d'un slot d'ancrage de sécurité (écran, disque dur...)

- › Fixation sur slot d'ancrage K-Lock
- › Tête pivotante
- › Livré avec 2 clés identiques
- › Longueur du câble : 1,8 m



RÉF.

Antivol à clé Eco

915099

Antivol K-LOCK à clé avec passe-câbles

Sécurisez aussi vos cordons !

Cet antivol pour notebook avec encoche K-Lock dispose d'une boucle en acier pour maintenir vos cordons solidaires de votre ordinateur.

- › Longueur du câble : 1,8 m



RÉF.

Antivol K-Lock à clé avec passe-câble

915035

dacomex

Antivol K-Lock Combo - clé + code

Avec option Pass intégrée !

Idéal pour les déploiements de flotte de PC portable, en école ou université, ou vers du personnel intermittent.

Cet antivol permet de sécuriser par code ou par clé tout appareil disposant d'une encoche K-Lock (compatible Kensington).

- › Longueur du câble : 2m
- › Fixation sur slot K-Lock : 7 x 3 mm
- › Fourni avec 2 clés standard – serrure compatible clé Pass



Antivol K-Lock combo clé+code et option passe	RÉF. 915025
Clé "passe" pour antivol combo	RÉF. 915026

Extension pour câble antivol encoche K-Lock

NOUVEAU

Sécurisez plus d'appareil avec l'extension pour câble antivol !

Constituez un cordon de sécurité pour tout votre appareillage, simplement en enfilant l'extension par sa boucle sur votre câble antivol classique. Pour sécuriser tous les équipements sensibles du poste de travail, UC, écrans, disques durs externes, docking station...

- › Code individuel à 3 chiffres sur chaque extension
- › Fixation sur slot K-Lock : 7 x 3 mm
- › Large boucle passe-câble : 20 x 12 mm



Extension pour câble antivol encoche K-Lock	RÉF. 915005
---	--------------------

Antivol WEDGE® à code spécial DELL

Compatible avec les nouvelles petites encoches WEDGE, plus réduites que le standard K-Lock, cet antivol à 10000 combinaisons est destiné à sécuriser les notebook XPS 15-18 et Alienware, Inspiron 3000 série 11 et 13, Chromebook 13 et tablette venue.

- › Longueur du câble : 2 m
- › Fixation sur slot WEDGE : 4,5 x 3,2 mm
- › Code à 4 chiffres : 10000 codes possibles



Antivol WEDGE® à code spécial DELL	RÉF. 915045
------------------------------------	--------------------

Antivol NANO à code spécial portable HP et HP Chromebook

Compatible avec les petites encoches des Elitebook et ChromeBook, le nouvel antivol NANO permet jusqu'à 10000 combinaisons de 4 chiffres pour sécuriser facilement votre portable.

- › Longueur du câble : 2 m
- › Fixation sur encoche NANO : 6 x 2,5 mm



Antivol NANO à code spécial HP et HP Chromebook	RÉF. 915077
---	--------------------

Antivol en spirale à code pour sécuriser 1 appareil

Compact et pratique !

Permet la sécurisation d'un équipement de type PC portable ou de tout autre appareil disposant d'un slot d'ancrage de sécurité (écran, disque dur...). Son câble spirale le rend plus compact.

- › Fixation sur slot d'ancrage K-Lock
- › Verrouillage par code
- › Combinaison à 3 chiffres
- › Longueur du câble : 1,8 m



Antivol en spirale	RÉF. 914095
--------------------	--------------------

Antivol à code pour sécuriser 1 appareil

Pas de risque de perdre les clés !

Permet la sécurisation d'un équipement de type PC portable ou de tout autre appareil disposant d'un slot d'ancrage de sécurité (écran, disque dur...). Le verrouillage s'effectuera via un code à 4 chiffres.

- › Fixation sur slot d'ancrage K-Lock
- › 4 chiffres : 10000 combinaisons
- › Câble en acier 2 m



Antivol à code	RÉF. 915040
----------------	--------------------

Cadenas à code avec câble rétractable

Un câble antivol à emporter partout !

Grâce à son faible encombrement, ce cadenas sera parfait lors de vos déplacements pour sécuriser tout ce dont vous avez besoin (bagages, appareils). Il sera idéal en complément d'un ou plusieurs verrous autonomes (Réf. 915106).

- › Enrouleur rétractable
- › Verrouillage à code 4 chiffres
- › 10 000 combinaisons possibles
- › Longueur du câble : 1,8 m



Cadenas rétractable	RÉF. 915081
Verrou autonome	RÉF. 915106

Antivol à code pour tablette surface pro/go

Sécurisez votre tablette Microsoft avec ce nouvel antivol avec code à 4 chiffres et son cordon en acier de 2 mètres. S'accroche facilement sur le pied béquille au dos des tablettes MS Surface Pro™ ou MS Surface Go™.

- › Compatible Surface Pro génération 1 à 7 et Surface Go
- › 10 000 combinaisons possibles grâce au code à 4 chiffres
- › Surface de contact en ABS pour protéger des rayures



Antivol à code pour tablette surface pro/go	RÉF. 915145
---	--------------------

Sécurité - Antivols câbles et boucles d'ancrage

dacomex

Câble spiralé de sécurité pour périphériques

Sécurisez vos petits appareils !

Se fixe facilement sur tous les matériaux grâce à sa colle liquide ultra résistante. Idéal pour sécuriser les télécommandes dans les hôtels ou tout autre objet qui doit rester à une place spécifique pour ne pas être perdu ou volé.

- › Longueur du câble : 1,50 m
- › Diamètre : 2,4 mm couvert de PVC
- › Livré avec une colle ultra-résistante



RÉF.

915115

Câble spiralé de sécurité pour périphériques

Antivol à clé sur port USB-A

Sécurisez vos données en même temps que votre PC !

- › Fixation sur port USB Type- A femelle
- › Verrouillage par clé
- › Livré avec 2 clés identiques
- › Longueur du câble : 2 m



RÉF.

915091

Antivol par port USB

Câble de sécurité avec cadenas coulissant

Personnalisable !

Ajoutez-lui des points d'ancrage passe-câbles simples ou doubles pour attacher tous vos appareils.

- › Longueur du câble : 1,8 m
- › Livré avec 2 clés identiques



RÉF. 915105

RÉF.

915105

Câble de sécurité avec cadenas coulissant

Câble de sécurité avec cadenas et boucle passe-câble K-Lock

915104

Boucle passe-câble pour encoche K-Lock

915106



RÉF. 915106

Câble de sécurité antivol Clip-Câble à clé

Bloquez l'ouverture des PC !

Câble en acier renforcé disposant d'un côté d'une boucle pour s'amarrer à un point fixe et de l'autre d'un cadenas Clip-Câble pour créer une seconde boucle et sécuriser vos équipements (valises, fauteuils, caisson, etc.), son attache-vis permet de sécuriser un PC en plus.

- › Longueur du câble : 1,8 m



RÉF.

915101

Câble antivol Clip-Câble à clé avec attache-vis

Passer câble sécurisé avec clé pour encoche K-Lock

Le passer câble sécurisé est aussi pratique pour sécuriser plusieurs appareils avec un seul câble de sécurité Clip-Câble ou le câble avec cadenas coulissant. Il dispose d'une serrure pour libérer l'appareil sans retirer le câble.

- › Fixation sur encoche K-Lock : 7 x 3 mm
- › Livré avec 2 clés identiques
- › Section câble max 5 mm



RÉF.

915109

Passer câble sécurisé avec clé pour encoche K-Lock

Antivol pour 3 périphériques

Spécial «UltraBook» !

Spécialement conçu pour sécuriser les périphériques via leurs câbles (clavier, souris, etc...). Le verrouillage final sera réalisé par l'ajout d'un cadenas (non fourni).

- › 3 emplacements de câble disponibles (diamètres 4,7 et 9 mm)
- › Diamètre maximum pour le verrouillage : 12 mm
- › Longueur du câble : 1,5 m



RÉF. 915090

RÉF.

915090

Antivol pour câbles périphériques

Cadenas combo code et serrure à clé

594600

Clé "passe" spéciale pour cadenas combo

594601



RÉF. 594600

Cadenas optionnel

Mobilité

Connectiques Apple® et OTG	390
Connectiques et accessoires pour smartphones et tablettes	391
Powerbank	392
Chargeurs USB et alimentations pour portables	393
Stations d'accueil pour ordinateurs portables	394
Supports et accessoires pour ordinateurs portables	395
Bagagerie Mobilis	396 - 397
Targus	398 - 399
Philips dictaphones	400
Coques et accessoires pour téléphone et tablette Otterbox	401
Dictaphones et systèmes audio professionnels Olympus	402
Tablettes à stylet avec et sans écran Wacom	403 - 404



**Câble de charge 60W
USB multi embouts**
Réf. 532527
Page 391

Connectique Apple® et OTG

Cordon USB Type-C™ vers Lightning®

Ce cordon Type-C™ permet de connecter un iPhone, iPad ou iPod doté d'un connecteur Lightning à un Mac équipé d'un port USB-C ou Thunderbolt 3 (USB Type-C™) pour la synchronisation et la charge.

- › Compatible USB 2.0
- › Supporte une puissance de chargement jusqu'à 100 W



	CONNECTEUR 1	CONNECTEUR 2	LONG.	RÉF.
Cordon USB Lightning®	USB Type-C™	Apple Lightning®	2,0 m	149996

Cordon Apple Lightning®

Cordons de charge et de synchronisation des périphériques Apple® utilisant le connecteur Lightning® (depuis l'iPhone 5®).

RÉF. 150004



	CONNECT.1	CONNECT.2	LONG.	RÉF.
Cordon de charge et de synchro.	USB A mâle	Lightning® mâle	0,5 m	150004
Cordon de charge et de synchro.	USB A mâle	Lightning® mâle	1,0 m	149994
Cordon de charge et de synchro.	USB A mâle	Lightning® mâle	2,0 m	194043

Cordon Lightning™ et micro USB / Type-C™

Un seul cordon pour les produits Apple® et les autres marques !

Certifié MFi, ce cordon vous permet de synchroniser et de recharger les smartphones / tablettes équipés de la connectique micro USB B 5 pins ainsi que les iPod®, iPhone® (à partir du 5), iPad® (à partir du Retina), quel que soit l'iOS.

- › Compatible USB 2.0
- › Taux de transfert de 480 Mbps
- › Supporte une intensité de chargement jusqu'à 2,5 A



RÉF. 150324

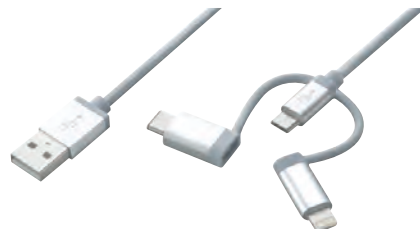

RÉF. 149995



	CONNECTEUR 1	CONNECTEUR 2	LONG.	RÉF.
Cordon Lightning® et micro USB	USB A M	Lightning® M + micro B 5 p M	1,0 m	150324
Cordon Lightning®, micro USB et Type-C™	USB A M	Apple Lightning® + micro B + Type-C™	2,0 m	149995

Cordon et adaptateur OTG

- › **Réf. 532416** : adapté aux périphériques à connectique micro USB B 5 pins. Pour lire une clé USB ou un disque dur externe (alim. externe).
- › **Réf. 150314** : adapté aux périphériques à connectique USB-C™. Pour lire une clé USB ou un disque dur externe (alim. externe).

NB : Ces produits nécessitent que la fonction OTG soit activée dans le smartphone et la tablette.



RÉF. 532416



RÉF. 150314

	CONNECTEUR 1	CONNECTEUR 2	LONGUEUR	RÉF.
Cordon OTG USB 2.0	Micro USB B 5 pins M	USB A F	17,0 cm	532416
Adaptateur OTG USB 3.0	USB-C™ M	USB A F	10,0 cm	150314

Connectiques et accessoires pour smartphones et tablettes

Cordon micro USB 2.0 de charge rapide et de transfert

Exploitez enfin la pleine puissance de vos chargeurs !

Ces cordons sont spécialement conçus pour assurer en plus du transfert des données jusqu'à 480Mbps, une charge du téléphone en supportant une puissance de charge jusqu'à 2.5 A.



CONNECTEUR 1	CONNECTEUR 2	LONGUEUR	RÉF.
A M	Micro B M	2,0 m	149695

Cordon USB 2.0 micro B à connecteurs réversibles

La fin de toutes les contraintes de branchement de l'USB !

Cordon de charge et synchronisation pour tablettes et smartphones équipés de la connectique micro USB 5 pins avec deux connecteurs réversibles : un pour chaque extrémité.

Il permet ainsi de brancher un périphérique USB sans aucune contrainte et en toute sécurité.



2 connecteurs réversibles



RÉF. 532530

CONNECTEUR 1	CONNECTEUR 2	LONGUEUR	RÉF.
USB A M	Micro USB B M	1,0 m	532530
USB A M	Micro USB B M	1,8 m	532531

Cordon micro USB «éco» pour smartphones et tablettes

Cordon de charge et de synchronisation à triple blindage pour tous les smartphones et les tablettes équipés de la connectique micro USB B 5 pins.



RÉF. 149690

CONNECTEUR 1	CONNECTEUR 2	LONGUEUR	RÉF.
USB A M	Micro USB B M	0,5 m	149690
USB A M	Micro USB B M	1,0 m	149691
USB A M	Micro USB B M	2,0 m	149692
USB A M	Micro USB B M	3,0 m	149693

Support smartphone universel à ventouse

- › Pour tous téléphones de 4 à 8,5 cm de large
- › Protection en mousse épaisse
- › Articulation par rotule orientable dans toutes les directions
- › Fixations solides
- › A fixer sur le pare-brise ou la planche de bord
- › Matériau : ABS / PVC



+ Pour les téléphones jusqu'à 8,5 cm de largeur !

RÉF.
Support smartphone universel à ventouse
050263

Cordon USB 2.0 Type-C™ de charge rapide et de transfert

Exploitez enfin la pleine puissance de vos chargeurs QC 3.0 pour une rapidité de charge fulgurante !

Ces cordons sont spécialement conçus pour assurer en plus du transfert des données jusqu'à 480Mbps, une charge du téléphone en supportant une puissance de charge jusqu'à 3 A.



CONNECTEUR 1	CONNECTEUR 2	LONGUEUR	RÉF.
A M	Type-C™ M	0,5 m	149699
A M	Type-C™ M	2,0 m	149697
A M	Type-C™ M	3,0 m	149698

Cordon micro USB pour smartphones et tablettes

Cordon de charge et de synchronisation à triple blindage pour tous les smartphones et les tablettes équipés de la connectique micro USB B 5 pins.



RÉF. 532452

	CONNECTEUR 1	CONNECTEUR 2	LONG.	RÉF.
Cordon micro USB noir	USB A M	Micro USB B M	0,5 m	532452
Cordon micro USB noir	USB A M	Micro USB B M	1,0 m	532453
Cordon micro USB blanc	USB A M	Micro USB B M	1,80 m	532455
Cordon micro USB noir	USB A M	Micro USB B M	2,0 m	532456
Cordon micro USB noir	USB A M	Micro USB B M	3,0 m	532457
Cordon micro USB noir	USB A M	Micro USB B M	5,0 m	532458

Cordon mini USB B pour GPS

Cordon de charge et de synchronisation pour tous les smartphones et les tablettes équipés de la connectique micro USB B 5 pins.



RÉF. 532418

CONNECTEUR 1	CONNECTEUR 2	LONGUEUR	RÉF.	PRIX DE VENTE (€ HT)
USB A M	Mini USB B M	1,0 m	532516	5,99
USB A M	Mini USB B M	1,5 m	532515	7,09
USB A M	Mini USB B M	2,0 m	532517	9,99
USB A M	Mini USB B M	3,0 m	532417	12,19
USB A M	Mini USB B M	5,0 m	532418	14,59

Styler pour smartphones et tablettes tactiles

- › Permet de remplacer le doigt sur les écrans à technologie capacitive
- › Longueur du styler : 11 cm
- › Embout rétractable



+ Plus de trace de doigts !

RÉF.
Styler pour tablettes (noir)
050222



Powerbank INTENSO

(Intenso)[®]

GARANTIE

02 ANS

MODÈLE **PowerBank Plastic Metal Finish PM5200**

CAPACITÉ 5.200 mAh

COURANT D'ENTRÉE 2,0 A

COURANT DE SORTIE 1,5 A

CONNECTEURS Micro USB / USB

DIMENSIONS 96 x 25 x 42 mm

RÉF.	NOIR	ARGENT	BLANC	ROSE	GRIS
	190296	190297	190298	190299	190304



GARANTIE

02 ANS

MODÈLE **PowerBank XS10000**

CAPACITÉ 10.000 mAh

COURANT D'ENTRÉE 2,1 A (micro-USB) – 2,4 A (Type-C™)

COURANT DE SORTIE 3,1 A

CONNECTEURS Micro USB – Type-C™ / USB

DIMENSIONS 91 x 63 x 22 mm

RÉF.	NOIR	BLANC
	190327	190328

reddot design award
winner 2017

GARANTIE

02 ANS

MODÈLE **PowerBank Q10000**

CAPACITÉ 10.000 mAh

COURANT D'ENTRÉE 2,1 A

COURANT DE SORTIE 3,0 A / 2,0 A / 1,5 A

CONNECTEURS Micro USB / USB 3.0 Quick charge / USB 3.0

DIMENSIONS 141 x 74 x 14 mm

RÉF.	NOIR	GRIS
	190294	190295



GARANTIE

02 ANS

Chargement sans fil !
MODÈLE **PowerBank WDP10000**

CAPACITÉ 10.000 mAh

COURANT D'ENTRÉE 5 V - 3 A (Type-C™) - 9 V - 2 A, 12 V - 1,5 A (Power Delivery)

COURANT DE SORTIE 5 V - 3 A (Type-A) - 9 V - 2 A, 12 V - 1,5 A (Quick charge)

CONNECTEURS Type-C™

DIMENSIONS 157 x 77,5 x 13,8 mm

RÉF.	GRIS
	336049



GARANTIE

02 ANS

20.000 mAh !
MODÈLE **PowerBank XS20000**

CAPACITÉ 20.000 mAh

COURANT D'ENTRÉE 2,1 A (micro-USB) – 2,4 A (Type-C™)

COURANT DE SORTIE 3,1 A

CONNECTEURS Micro USB - Type-C™ / USB

DIMENSIONS 128 x 70 x 25,2 mm

RÉF.	NOIR	BLANC
	190329	190334

Chargeurs USB et alimentations pour portables

Chargeur rapide et universel à induction Qi

De 5 à 15 watts avec ventilateur intégré !

Permet de charger sans fil les smartphones et les équipements Qi.

- › Technologie : Qi 1.2.4
- › 4 puissances de charge : 5 W (normale), 7,5 W (charge rapide Apple®), 10 W (charge rapide Samsung) et 15 W (charge rapide LG)
- › Design à surface antidérapante, avec 2 bobines à induction et ventilateur intégré
- › Tension d'entrée : de 5 V (2,0 A) à 12 V (1,5 A)
- › Compatible avec la plupart des coques
- › Protection contre les surcharges, surtensions, surchauffes et courts-circuits
- › Charge verticale ou horizontale du téléphone
- › Sans alimentation 220 V : se connecte directement à un port USB
- › Fourni avec un cordon USB de 1,0 m
- › Compatible avec : Apple® à partir de l'iPhone® 8, Samsung® à partir du S6, Nokia® à partir du Lumia 820, LG® à partir du G2, etc



RÉF.

Chargeur rapide à induction

348405

Chargeur USB Type-C™ Power Delivery 65 W pour PC portable

Permet de charger les ordinateurs portables en USB Type-C™ avec prise en charge de profil Power Delivery (PD).

- › Tension d'entrée : 100 à 240 V
- › Puissance : 65 W
- › Réglage automatique de la tension en sortie (profil Power Delivery)
- › 8 profils Power Delivery (PD) dédiés :
 - 5 V - 3 A (15 W)
 - 5,2 V - 2,4 A (12,5 W, profil Apple® MacBook)
 - 9 V - 3 A (27 W)
 - 12 V - 3 A (36 W)
 - 14,5 V - 2 A (29 W, profil Apple® MacBook)
 - 15 V - 3 A (45 W)
 - 20 V - 3,25 A (65 W)
 - 20,3 V - 3 A (61 W, profil Apple® MacBook)
- › Cordon : 3 m (cordon secteur de 1,8 m + cordon USB Type-C de 1,2 m)



RÉF.

Chargeur USB Type-C™ Power Delivery 65 W

348388

Chargeur USB à charge rapide sur secteur



ANSMANN®

+ Quick Charge 3.0 et Type-C™

+ Type-C™ Power Delivery !

	TYPE DE SORTIE	NOMBRE DE SORTIES	TENSION D'ENTRÉE	TENSION DE SORTIE	AMPÉRAGE	PUISANCE	RÉF.
A	Chargeur secteur USB 1 A	USB	100 V - 240 V	5 V	1 A	5 W	348368
B	Chargeur secteur USB 2,4 A	USB	100 V - 240 V	5 V	2,4 A (cumulés)	12 W	348362
C	Chargeur secteur USB 3 A	USB QC 3.0 + Type-C™ PD	100 V - 240 V	5 V à 12 V	3 A (cumulés)	18 W	348363
D	Chargeur secteur USB 9 A	USB + Type-C™ PD	100 V - 240 V	5 V à 20 V	9 A (cumulés)	45 W	348361
E	Chargeur secteur USB 6 A	USB	100 V - 240 V	5 V	6 A (cumulés)	30 W	348364

Chargeur USB à charge rapide sur allume-cigare



ANSMANN®

+ Quick Charge 3.0 et Type-C™

+ 2 ports USB pour l'arrière du véhicule !

	TYPE DE SORTIE	NOMBRE DE SORTIES	TENSION D'ENTRÉE	TENSION DE SORTIE	AMPÉRAGE	PUISANCE	RÉF.
A	Chargeur allume-cigare USB 2,4 A	USB	12 V - 24 V	5 V	2,4 A (cumulés)	12 W	348365
B	Chargeur allume-cigare USB 3 A	USB QC 3.0 + Type-C™ PD	12 V - 24 V	5 V à 12 V	3 A (cumulés)	27 W	348367
C	Chargeur allume-cigare USB 9,6 A	USB	12 V - 24 V	5 V	9,6 A (cumulés)	48 W	348378

Alimentation universelle pour PC portable 90 W / 15 à 20 V

Réglage automatique de la tension de sortie !

Alimentation de remplacement pour PC portable multiple tension de 15 à 20 volts et d'une puissance maxi de 90 watts. Le port USB intégré permet la charge d'un smartphone ou d'une tablette sans allumer le PC.

- › Tension de sortie : 15 V - 16 V - 18,5 V - 19 V - 19,5 V - 20 V
- › Chargeur 1 port USB : 1 A
- › Afficheur LCD de la tension en sortie
- › Fournie avec cordon secteur bipolaire
- › 9 embouts amovibles pour la plupart des PC portables : HP, Lenovo, Acer, Asus, Dell, Sony, Toshiba

ADVANCE

RÉF.

Alimentation universelle 90 W

801259



TOP QUALITÉ

Stations d'accueil pour ordinateurs portables

MINI STATIONS D'ACCUEIL MOBILES

+ 1er prix !



Dexlan

+ Léger et transportable !



+ Câble démontable



Dexlan



ENTRÉE	Câble USB-C	Câble USB-C	Cordon USB-C M/M	Câble USB-C	Câble USB-C
VIDÉO 1	HDMI® 4k	HDMI® 4K	HDMI® 4K	HDMI® 4K	HDMI® 4K
VIDÉO 2	-	VGA 1080p	HDMI® 4K	VGA 1080p	VGA 1080p
MODE	Bureau étendu	HDMI ou VGA	Bureau étendu	Bureau étendu	Bureau étendu
RÉSEAU	RJ45 Gigabit	RJ45 Gigabit	RJ45 Gigabit	RJ45 Gigabit	RJ45 Gigabit
USB-A	2x USB 3.1	-	2x USB 3.1	2x USB 3.1	3x USB 3.1
USB-C®	1x PD 2.0 60W	1x PD 2.0 60W	1x PD 3.0 100W +1x Data	1x PD 3.0 100W	1x PD 3.0 100W
AUDIO	-	Jack 3.5mm	-	Jack 3.5mm	Jack 3.5mm
CARTE MÉMOIRE	-	SDXC	-	SD + MicroSD	SDXC
REF.	310746	REF. 310754	REF. 310759	REF. 310756	REF. 310752

+ HDMI® + DP simultané



Dexlan

+ Compatible OTG !



ATEN



ATEN



ATEN



ATEN

ENTRÉE	Câble USB-C	Prise USB-C M	Cordon USB-C	Cordon USB-C	Cordon TB3
VIDÉO 1	HDMI® 4K	HDMI® 4K	HDMI® 4k	HDMI® 4K	HDMI® 4k@60
VIDÉO 2	DisplayPort 4K	VGA 2k	VGA 2k	-	-
MODE	Clone + Bureau étendu	Clône VGA ou HDi	Clône VGA ou HDi	Clone/Bureau étendu	Clone/Bureau étendu
RÉSEAU	RJ45 Gigabit	RJ45 Gigabit	RJ45 Gigabit	RJ45 Gigabit	RJ45 Gigabit
USB-A	2x USB 3.1A	1x USB 3.1	1x USB 3.1 / 1x USB 2.0	2x USB 3.1	2x USB 3.1
USB-C®	1x PD 60W	-	1x DP 3.0 60W	1x DP 3.0 60W	1x DP 3.0 92W
AUDIO	-	-	-	-	Jack 3.5
CARTE MÉMOIRE	SDXC 2.0	-	-	SD + MicroSD	-
REF. CONSTRUCTEUR	DEX-310757	UH3232	UH3236	UH3239	UH3238
REF.	310757	REF. 043232	REF. 043236	REF. 043239	REF. 043240

STATIONS D'ACCUEIL DE BUREAU

+ Sobre et design !



Dexlan

+ 2 cordons 60 cm en A-C et C-C !



+ Triple écran !



ATEN



ATEN



ATEN

ENTRÉE	Cordon USB 3.0-M/M A-B	2 Cordons M/M USB-A & USB-C	1 câble USB-C	1 câble USB-C	1 cordon Thunderbolt 3 USB-C
VIDÉO 1	HDMI 1080p	HDMI 1080p	HDMI 1	HDMI® 4k	DisplayPort 4k
VIDÉO 2	DVI-I 2048 x 1152	DVI-I 2048 x 1152	HDMI 2 ou VGA	HDMI 1080p ou VGA	TB3 5K 60Hz
MODE	Pilote DisplayLink Simultané	Pilote DisplayLink Simultané	Bureau étendu+clône	Bureau étendu+clône	TB3 aucun pilote a installer
RÉSEAU	RJ45 Gigabit	RJ45 Gigabit	RJ45 Gigabit	RJ45 Gigabit	RJ45 Gigabit
USB-A	6x USB 3.0	3x USB 3.1 Gen 1	3x USB 3.1 Gen 1	3x USB3.1 Gen 2 / 1x USB 2.0	2 x 3.1 Gen 1
USB-C	-	1x PD	1x PD 3.0 100W	1 x 3.2 Gen 2	1 x 3.1 Gen 1
AUDIO	2 x Jack 3.5mm	2 x Jack 3.5mm	Jack 3.5 mm	Jack 3.5 mm	2 x Jack 3.5mm
MÉMOIRE	-	SDXC 2.0	SDXC MicroSD	SDXC MicroSD	-
REF. CONSTR.	ECF-040894	ECF-040897	UH3234	UH3237	UH7230
REF.	040894	REF. 040897	REF. 043234	REF. 043238	REF. 043237

Supports et accessoires pour ordinateurs portables

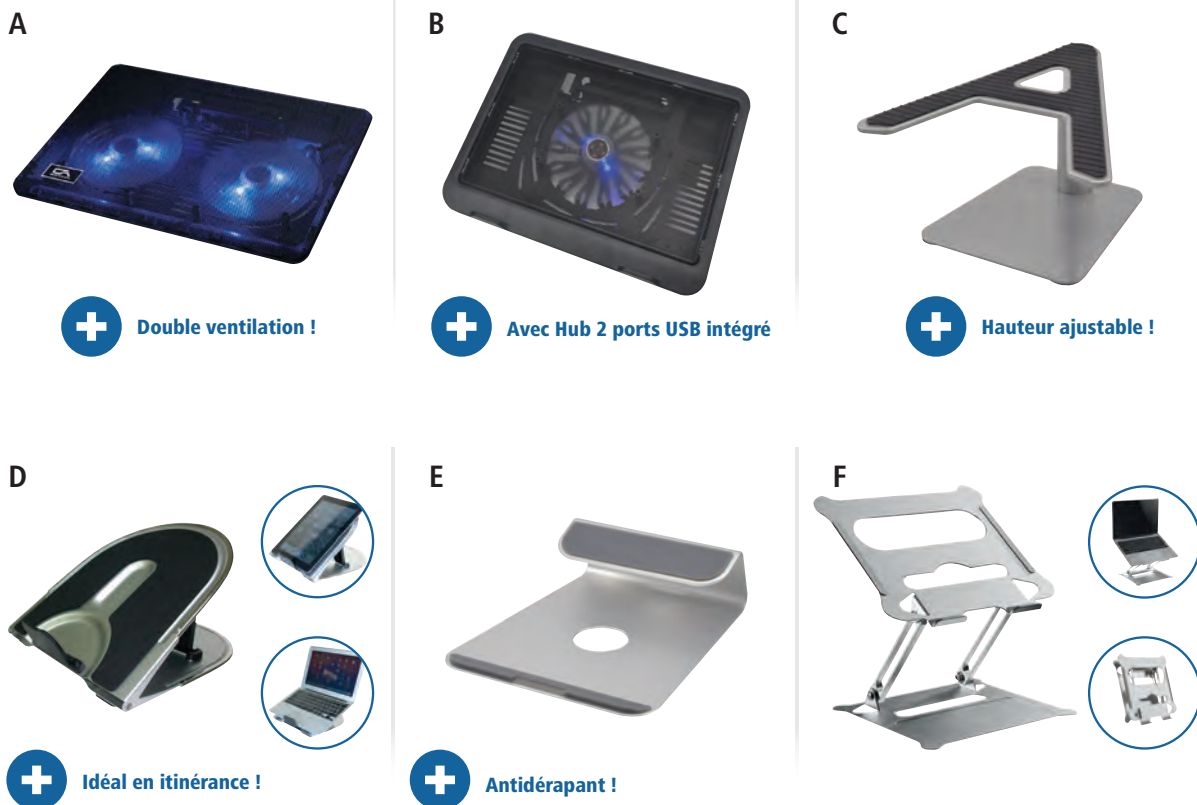

A I Support ventilé pour ordinateur portable 15"

- › Nombre de positions : 2 (inclinée et à plat)
- › Autoalimenté par câble USB intégré
- › 2 ventilateurs de 125 mm silencieux (10 db)
- › Dimensions : 340 x 250 x 23 mm
- › Poids : 435 g

RÉF.

Support ventilé pour ordinateur 15"

903412

B I Support Ventilé ECO

- › Pour portable de 11" à 15.4"
- › Ventilateur 120 x 120 x 15mm 20 dBA
- › Hub 2 ports USB 2.0
- › Dimension du socle 330 x 225 x 40 mm
- › Poids 475 g

RÉF.

Support ventilé ECO

903416

C I Réhausseur PC portable réglable

- › Support métallique avec patins antidérapants
- › Tube ajustable pour régler la hauteur du support
- › Dimensions : 169 x 256 x 238,5 mm
- › Hauteur ajustable : 16 - 165 mm
- › Poids maximum supporté : 15 kg

RÉF.

Support multifonction

903413

D I Support aluminium multifonction

- › Support en aluminium avec patins antidérapants
- › 2 modes d'utilisation (support de bureau, support d'itinérance à plat)
- › 5 positions d'inclinaison (support de bureau) : 21°, 24°, 31°, 36° et 39°
- › Tapis de souris en mousse (support à plat)
- › Dimensions à plat : 505 x 225 x 12 mm
- › Poids : 550 g

RÉF.

Support multifonction

903411

E I Support deluxe PC portable

- › Support métallique antidérapant avec mousse
- › Optimise la dissipation de chaleur en dessous du PC
- › Pieds en silicone antidérapants
- › Finitions haute qualité et couleur argentée
- › Dimensions : 239 x 210,5 x 67,5 mm

RÉF.

Support deluxe PC portable

903414

F I Réhausseur PC portable télescopique en aluminium

- › Meilleur angle de vision : position de visualisation optimale
- › Circulation d'air accrue - fonctionne comme un dissipateur thermique
- › Hauteur réglable adaptée à la taille de l'écran : 11" ~ 15" jusqu'à 5Kg
- › Mécanisme de pliage: entièrement pliable pour le stockage ou le transport à plat
- › Patins de protection : protégez l'ordinateur portable contre les rayures et fixez-le en position stable
- › Dimensions déplié : 260 x 230 x 160 mm

RÉF.

Réhausseur PC portable télescopique en aluminium

903419

Bagagerie MOBILIS



MOBILIS®

CARE & CARRY

VERS DES ACHATS
RESPONSABLES
ÉCO-CONCEPTION
AVEC 20 À 90% DE
MATIÈRES RECYCLÉES

Sac à dos RE.LIFE éco-conçu pour PC jusqu'à 16"

- › 80% de matières recyclées
- › Matières recyclées et certifiées par le label Global Recycled Standard
- › 2 grands compartiments + 1 poche accessoires
- › Bretelles ergonomiques renforcées et moussées
- › Matière résistante à l'eau



	RÉF. MOBILIS	RÉF.
Sac à dos RELIFE éco-conçu pour PC jusqu'à 16"	064001	768552

Sacoche et housse RE.LIFE éco-conçu

- › 70% de matières recyclées pour la sacoche
- › 85% de matières recyclées pour la housse
- › Matières recyclées et certifiées par le label Global Recycled Standard
- › Compartiment renforcé pour PC
- › Bandoulière et passant trolley inclus dans la sacoche
- › Matière résistante à l'eau



	RÉF. MOBILIS	RÉF.
Sacoche	064002	768563
Housse	064004	772793

Sacs à dos et sacoche éco-conçus THE ONE BASIC

- › Conçu avec 20% de matières recyclées
- › 30% de matières recyclées pour la sacoche
- › Matières recyclées et certifiées par le label Global Recycled Standard
- › Bandoulière incluse (pour les sacs)
- › Compartiment renforcé pour PC
- › Matière étanche et fond renforcé
- › Matière résistante à l'eau
- › Bandoulière et passant trolley



	RÉF. MOBILIS	RÉF.
Sac à dos (14-15.6")	003063	772493
Sacoche (11-14")	003061	772481
Sacoche (14-16")	003062	772492

Sac à dos et housse éco-conçus THE ONE

- › Gamme éco-conçue en matières recyclées
- › 20% de matières recyclées pour le sac à dos
- › 45% de matières recyclées pour la housse
- › Compartiment renforcé pour PC + rangement tablette (sac à dos)
- › Passant trolley (sac à dos)
- › Matière étanche et fond renforcé
- › Compatible MacBook Air et MacBook Pro 13.3" (housse)



	RÉF. MOBILIS	RÉF.
Sac à dos (14-15.6")	003064	772482
Housse (12.5-14")	003065	772483

Sac à dos et sacoche EXECUTIVE

- › Nombreuses poches de rangement
- › Compartiment renforcé pour PC
- › Passant trolley
- › Matière déperlante & étanche



	RÉF. MOBILIS	RÉF.
Sac à dos	005034	766004
Sacoche	005032	766007

Câbles de sécurité

Pensez à sécuriser votre matériel

- › Compatible avec toutes les encoches de sécurité
 - Ref.001329 Nano (avec encoche 2.5x6mm)
 - Ref.001272 Wedge (avec encoche 4.5x3.2mm)
 - Ref.001326 T.Lock (avec encoche 7x3mm)
- › Livré avec 3 clés – compatible clé Pass



	RÉF. MOBILIS	RÉF.
Câbles de sécurité Nano	001329	772486
Câbles de sécurité Wedge	001272	766015
Câbles de sécurité T.Lock	001326	772476



MOBILIS®

CARE & CARRY

COQUES DE PROTECTION FABRIQUÉES EN FRANCE RECYCLÉES LABELISÉES ANTIMICROBIENNES

Coque de protection éco-conçue RE.LIFE

- › Fabriquée avec 55% de matériaux recyclés
- › Matière recyclée aspect cuir
- › Rabat intelligent : veille automatique (selon modèle)
- › 2 positions : mode vidéo et mode clavier
- › Disponible pour de nombreuses marques et modèles



	RÉF. MOBILIS	RÉF.
Coque de protection éco-conçue RE.LIFE	068004	772733
Autres modèles disponibles	Nous consulter	

Folio de protection éco-conçu EDGE

- › Fabriqué avec 30% de matériaux recyclés
- › AIR CELL SYSTEM et EDGES SYSTEM protégeant en cas de chute
- › Mise en veille automatique grâce au rabat (selon modèle)
- › Porte-stylet inclus
- › Disponible pour de nombreuses marques et modèles



	RÉF. MOBILIS	RÉF.
Folio de protection éco-conçu EDGE	060001	766981
Autres modèles disponibles	Nous consulter	

Coque de protection PROTECH avec trépied et poignée rotative 360°

- › Complexe TFP 4.0 et système breveté pour amortir et absorber les chocs
- › Résistance aux chutes : jusqu'à 400 chutes de 1.2m
- › Passant main avec trépied rotatif 360° mode portrait/paysage
- › Accessoires inclus : bandoulière, patte de saisie, porte stylet
- › Haute protection (15x supérieur à la norme MIL-STD)
- › Fabriquée avec 30% de matériaux recyclés
- › Disponible pour de nombreuses marques et modèles



	RÉF. MOBILIS	RÉF.
Coque de protection PROTECH	052020	766113
Autres modèles disponibles	Nous consulter	

ACTIV - Etui de protection renforcé pour PC

- › Haute résistance aux chutes : jusqu'à 50 chutes de 1.2m
- › Système breveté contre les chutes et normée IK08
- › Bandoulière, patte élastique de saisie et porte stylet inclus
- › Matière étanche et lavable
- › Fabriqué en France
- › Disponible pour de nombreuses marques et modèles



	RÉF. MOBILIS	RÉF.
ACTIV - Etui de protection renforcé pour PC	051022	767310
Autres modèles disponibles	Nous consulter	

Coque de protection éco-conçue et antimicrobienne SPECTRUM

- › Fabriquée avec 60% de matériaux recyclés et 100% recyclable
- › Technologie antimicrobienne : élimination jusqu'à 99% en 2h
- › Résistance aux chutes et aux chocs
- › Mince et protecteur
- › Disponible pour de nombreuses marques et modèles



	RÉF. MOBILIS	RÉF.
Coque de protection éco-conçue et antimicrobienne	066011	772325
Autres modèles disponibles	Nous consulter	

Protège-écran incassable anti-chocs IK06 La protection d'écran la plus résistante aux chocs

- › Anti-chocs : normé IK06 et anti-rayures (dureté 6H)
- › Protège-écran souple incassable
- › Technologie antimicrobienne : élimination jusqu'à 99% en 2h
- › Kit de pose fourni
- › Disponible pour de nombreuses marques et modèles



	RÉF. MOBILIS	RÉF.
Protège-écran incassable anti-chocs IK06	03177	766769
Autres modèles disponibles	Nous consulter	

Targus

Collection Cypress

Aussi esthétique que responsable

Cypress, c'est plus de 4 millions de bouteilles en plastique sauvées des décharges et des océans ! Une gamme pour MacBook et ordinateurs portables, fabriquée à partir de déchets plastiques recyclés, et 100% recyclable.



CYPRESS
eco smart



	COULEUR	RÉF. TARGUS	RÉF.
Sac à dos Cypress Hero EcoSmart® 16"	Gris	TBB586GL	767531
Sac à dos Cypress Hero EcoSmart® 16"	Noir	TBB58602GL	767530
Sac à dos Cypress Convertible EcoSmart® 16"	Gris	TBB587GL	766295
Sac à dos Cypress Convertible EcoSmart® 16"	Noir	TBB58702GL	767533
Sac à dos Cypress Security EcoSmart® 16"	Gris	TBB588GL	767536
Sac à dos Cypress Security EcoSmart® 16"	Noir	TBB58802GL	767535
Sacoche Cypress Briefcase Slim EcoSmart® 14"	Gris	TBS926GL	766762
Sacoche Cypress Briefcase Slim EcoSmart® 14"	Noir	TBS92602GL	767555
Sacoche Cypress Briefcase Slim EcoSmart® 16"	Noir	TBS92502GL	767553
Sacoche Cypress Briefcase EcoSmart® 16"	Gris	TBT92602GL	767566

Etuils pour tablette EcoSmart®

Prendre un gros impact, sans en faire un !

Un choix responsable, en conservant les mêmes hautes performances et tests de chute de niveau militaire.



CYPRESS
eco smart



	RÉF. TARGUS	RÉF.
Etui Click-In EcoSmart® Case pour iPad 10.2", iPad Air 10.5" et iPad pro 10.5"	THZ884GL	771612
Etui Pro-Tek EcoSmart® Case pour iPad 10.2", iPad Air 10.5" et iPad pro 10.5"	THZ885GL	771614
Etui VersaVu EcoSmart® Slim Case 360° pour iPad 10.2", iPad Air 10.5" et iPad pro 10.5"	THZ886GL	771608
Etui Click-In EcoSmart® Case pour Samsung Galaxy Tab A7 10.4"	THZ883GL	771605
Etui Click-In Case pour Samsung Galaxy Tab A8 10.5"	THZ919GL	772757

Le Travail Réinventé

Une protection antimicrobienne intégrée !

Les produits Targus DefenseGuard™ sont imprégnés d'agents antimicrobiens à base d'argent, infusés au cœur de la matière pour une protection complète durant toute la durée de vie du produit. Les agents éliminent et empêchent la croissance des bactéries et germes sur les surfaces et les points de contact du produit.

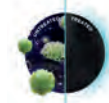

	RÉF. TARGUS	RÉF.
Sac à dos Antimicrobien 2Office pour ordinateurs portables 15-17.3"	TBB615GL	771828
Support ergonomique antimicrobien, ajustable et pliable pour portable	AWE802AMGL	771984

Pochettes EcoSmart® Multi-Fit

S'adaptent à toutes les tailles de MacBook et d'ordinateurs portables

Le matériau extensible offre un ajustement sécurisant, quelle que soit la taille de l'écran. 8 bouteilles PET sauvées par pochette !



CYPRESS
eco smart



	COULEUR	RÉF. TARGUS	RÉF.
11-12"			
Pochette EcoSmart® Multi-fit	Noire	TBS650GL	771992
Pochette EcoSmart® Multi-fit	Bleue	TBS65002GL	772000
Pochette EcoSmart® Multi-fit	Thym	TBS65005GL	771988
Pochette EcoSmart® Multi-fit	Figue	TBS65007GL	771986
13-14"			
Pochette EcoSmart® Multi-fit	Noire	TBS651GL	771993
Pochette EcoSmart® Multi-fit	Bleue	TBS65102GL	772001
Pochette EcoSmart® Multi-fit	Thym	TBS65105GL	771983
Pochette EcoSmart® Multi-fit	Figue	TBS65107GL	771987
15-16"			
Pochette EcoSmart® Multi-fit	Noire	TBR652GL	772789
Pochette EcoSmart® Multi-fit	Bleue	TBR65202GL	772790
Pochette EcoSmart® Multi-fit	Thym	TBR65205GL	772791
Pochette EcoSmart® Multi-fit	Figue	TBR65207GL	772792

Lampe de désinfection LED UV-C

Une protection antimicrobienne active !

Une innovation Targus, primée au CES 2021. La lampe exploite les effets germicides de la lumière UV-C pour éliminer les micro-organismes tels que les bactéries, les virus, et les moisissures en décomposant leur ADN.

Une technologie approuvée, actuellement utilisée dans les services hospitaliers de néonatalogie. Conçue pour être placée entre un écran et un clavier sur un bureau afin de nettoyer les claviers, souris, et autres objets placés dans la zone active (clés, stylos, smartphones, stylets, etc.). Fonctionne pendant 5 minutes toutes les heures, en l'absence de mouvement.



	RÉF. TARGUS	RÉF.
Lampe de désinfection LED UV-C	AWV399TT	772794

Claviers Antimicrobiens sans fil

Le meilleur en matière d'innovation : Bluetooth® 5.1 et Nano-technologie !



GARANTIE
02 ANS

Sans fil, les claviers antimicrobiens Bluetooth® multidispositifs Targus ont été conçus pour offrir une expérience de frappe confortable et vous aider à accomplir votre travail, où que vous soyez. Grâce à leur connexion Bluetooth® 5.1 fiable et économe en énergie et à leur connectivité multi-appareils jusqu'à 3 appareils (ordinateur portable, tablette, smartphone, etc.), vous pouvez emporter votre espace de travail sans fil dans vos déplacements.



	RÉF. TARGUS	RÉF.
Clavier ergonomique antimicrobien pliable (français)	AKF003FR	772004
Clavier antimicrobien Bluetooth® multidispositifs de taille moyenne (FR)	AKB863FR	772013
Clavier antimicrobien Bluetooth® multidispositifs de taille normale (FR)	AKB864FR	772506

Targus®

Les docks mobiles : la connectivité en toute simplicité

Au bureau, à la maison, à l'école, ou entre les deux !

Connectez-vous facilement aux écrans de salle de conférence, à des écrans externes, et multipliez les ports de votre ordinateur portable avec les stations d'accueils mobiles Targus compactes et légères, pour vidéo DP Alt Mode. Portables et polyvalentes, elles sont parfaites pour le travail hybride !



GARANTIE
02 ANS

	RÉF. TARGUS	RÉF.
Dock USB-C Single 4K HDMI/VGA 100W pass-thru	DOCK419EUZ	767489
Dock USB-C Dual 4K HDMI 100W pass-thru	DOCK423EUZ	771995
Station d'accueil pour téléphone USB-C	AWU420GL	771836

Filtres de confidentialité

Protégez vos données à l'écran, et votre santé !

D'une largeur de 12 à 24 pouces, Targus propose des filtres pour tous les types d'ordinateurs, des portables aux tablettes en passant par les ordinateurs de bureau, permettant un blocage contre tout visionnage en biais. Filtre de lumière bleue intégré, pour protéger vos yeux et votre santé. Anti-reflet et non réfléchissant pour prévenir la fatigue oculaire, et pouvoir travailler où que vous soyez. Agit également comme protecteur d'écran.



GARANTIE
02 ANS

	RÉF. TARGUS	RÉF.
Écran de Confidentialité 12.5"W (16:9)	ASF125W9EUZ	160325
Écran de Confidentialité 13.3"W (16:9)	ASF133W9EUZ	160326
Écran de Confidentialité 13.3"W (16:10)	ASF133WEU	159146
Écran de Confidentialité 14.1"W (16:10)	ASF141WEU	160328
Écran de Confidentialité 14" W (16:9)	ASF14W9EUZ	159147
Écran de Confidentialité 15.4"W (16:10)	ASF154WEU	160329
Écran de Confidentialité 15.6"W (16:9)	ASF156W9EUZ	160330

Souris et Stylets Antimicrobiens

Protégez votre bien-être et votre espace de travail !

La souris ergonomique sans fil Targus® équipée d'une protection antimicrobienne aide à réduire la fatigue du poignet grâce à une conception ergonomique confortable, tout en offrant un suivi remarquable sur pratiquement toutes les surfaces (verre, bois, granit, moquette...). Universelle, elle compatible MacOS, Android ou Windows, tablette ou ordinateur portable.

Grâce au stylet, évitez d'entrer en contact avec les germes et bactéries sur les appareils à écran tactile que vous partagez, que ce soient les tablettes ou les distributeurs de billet. Précis, portable, c'est un choix plus sain et hygiénique.



	RÉF. TARGUS	RÉF.
Souris Bluetooth Antimicrobienne Chromebook™, certifiée WWCB	AMB844GL	772788
Souris ergonomique sans fil Antimicrobienne BlueTrace	AMW584GL	772019
Stylet fin pour Smartphones et écrans tactiles – Rouge	AMM16501EU	766334
Stylet antimicrobien pour écrans tactiles – Noir	AMM165AMGL	772508
Stylet antimicrobien pour iPad – Noir	AMM01AMGL	772515
Stylet antimicrobien 2en1 ,avec stylo– Noir	AMM163AMGL	772516
Stylet antimicrobien pour iPad® – Noir	AMM01AMGL	772515
Stylet actif pour Chromebook™, certifiée WWCB – Noir	AMM173GL	772509
Stylet actif antimicrobien pour iPad® – Blanc	AMM174AMGL	772510

Les docking stations de bureau

Chargez et connectez votre ordinateur et vos accessoires, et utilisez jusqu'à 4 écrans externes 4K !

Pour un espace plus zen, et plus facile à utiliser. Découvrez les capacités multi-plateformes des stations d'accueil pour ordinateurs portables les plus innovantes actuellement sur le marché. Targus a développé des stations d'accueil universelles qui fonctionnent avec les plateformes Mac® et PC, ainsi qu'avec Chrome OS™, Android™ et Linux®.



GARANTIE
03 ANS

	RÉF. TARGUS	RÉF.
Dock USB-C Dual 4K HDMI/DP 65W +Thunderbolt	DOCK310EUZ	767485
Dock USB-C Dual 4K 1xHDMI/2xDP 85W DisplayPort	DOCK430EUZ	767490
Dock USB-C Dual 4K 2xHDMI/2xDP 100W	DOCK182EUZ	772684
Dock USB-C Dual 4K 2xHDMI/2xDP 100W	DOCK190EUZ	766339
Dock USB-C Quad 4K 4xHDMI/4xDP 100W +Thunderbolt	DOCK570EUZ	767491

Câbles antivol universels

Le 1er câble antivol universel au monde !

Les équipements informatiques peuvent être équipés d'une variété de fentes de verrouillage, de nombreux parcs informatiques ont un mélange de différentes solutions. Les gammes d'antivol universels Targus sont uniques :

- › Mécanismes de tête dynamiques et interchangeables
- › Sécurisez une grande variété d'équipements informatiques : présents, passés, et futurs
- › Restez simple, et efficace : faites votre choix, avec clé, à combinaison, sérialisé !



GARANTIE
02 ANS

	RÉF. TARGUS	RÉF.
Adaptateur pour matériel sans emplacement de verrouillage	ASP001GLX	772519
Câble antivol universel DEFCON® 3-in-1, à clé	ASP85GL	767443
Câble antivol universel DEFCON® 3-in-1, à clé, avec master key (25pk)	ASP85MGLX-25	767444
Câble antivol universel DEFCON® 3-in-1 à combinaison fixe	ASP86GL	767446
Câble antivol universel DEFCON® 3-in-1, à combinaison fixe sérialisée (25pk)	ASP86GLX-25-S	767447
Câble antivol universel DEFCON® 3-in-1, à combinaison réinitialisable	ASP86RGL	767448

Étuis antimicrobiens pour tablettes

Protégez votre tablette, et votre santé !

Conçus pour améliorer les fonctionnalités d'une tablette, nos étuis associent une protection contre les chocs à des fonctionnalités brevetées et une technologie avancée. Ils allient de plus une protection antimicrobienne infusée DefenseGuard™ à une protection de qualité militaire (MIL-STD 810G).



	RÉF. TARGUS	RÉF.
Etui Pro-Tek antimicrobien pour iPad 10.2", iPad Air 10.5" et iPad pro 10.5"	THZ889GL	771606
Etui VersaVu antimicrobien Slim Case 360° pour iPad 10.2", iPad Air 10.5" et iPad pro 10.5"	THZ890GL	771615
Etui Click-In antimicrobien pour Samsung Galaxy Tab A7 10.4"	THZ887GL	771610
Etui Pro-Tek antimicrobien pour Samsung Galaxy Tab A7 10.4"	THZ885GL	771614
Etui Click-In Case pour Samsung Galaxy Tab A8 10.5"	THZ919GL	772757

PHILIPS

LOGICIEL DE DICTÉE ET DE TRANSCRIPTION



MODÈLE	SpeechExec Basic (1 à 2 utilisateurs)	SpeechExec Pro (2 à 10 utilisateurs)	SpeechExec Entreprise (+ de 10 utilisateurs)	SpeechLive (dans le Cloud)
PROCESSEUR	Processeur AMD Intel dual core ou équivalent, 1 GHz minimum			
RAM	4 Go (64 bits)			
DISQUE DUR	100 Mo pour le logiciel SpeechExec, 4,5 Go pour Microsoft .NETFramework		100 Mo pour le logiciel SpeechExec, 4,5 Go pour Microsoft .NETFramework, 2 Go pour SAPCrystal Reports	Pas d'installation logiciel Accès via navigateur Chrome
SYSTÈME D'EXPLOITATION	Windows 10 Pro/Enterprise (64 bits) 100 Mo pour le logiciel SpeechExec, 4,5			PC, MAC i OS, Android, I Phone
LANGUES COMPATIBLES	Anglais, Allemand, Français, Néerlandais, Espagnol, Tchèque, Danois, Finnois, Norvégien, Suédois			
FORMAT D'ENREGISTREMENT	dss, .ds2, .wav			.ds2, .wav, .mp3
FORMAT DE LECTURE	dss, .ds2, .wav, .mp3, .wma			
SÉCURITÉ	-		Cryptage AES en temps réel avec 256 bits	Cryptage AES en temps réel avec 256 bits
RÉF. CONSTRUCTEUR	LFH4612	LFH4712	LFH4412	LFH4512
	Dictate 2 ans	Basic Transcribe 2 ans	Pro Dictate 2 ans	Pro Transcribe 2 ans
RÉF.	772836	772837	772838	772839
			Licence 1 utilisateur 1 an	Licence 1 utilisateur 1 an
RÉF.			772840	772841

ENREGISTREUR VOCAL

En option !
pour DPM 7200



MODÈLE	PocketMemo - Enregistreur mobile	SpeechMike - Micro USB (sans logiciel)	SpeechOne - Micro-Casque sans fil	SmartMike Duo - Micro de Conversation
CONNECTIVITÉ	Micro USB 2.0	USB 2.0, Type A (compatible avec USB 3.0)	sans fil, bande ISM 2,4 GHz	USB 3.0, prise de Type C™
TYPE DE HAUT-PARLEUR	Haut-parleur dynamique rond intégré	Haut-parleur dynamique rond intégré	Haut-parleur dynamique rond intégré	Haut-parleur dynamique intégré
MICROPHONES INTÉGRÉS	1 microphone directionnel, 1 microphone pour un enregistrement à 360 degrés	Microphone condensateur à électret	Microphone électrostatique à électret	Microphones électrostatique à électret à faible bruit avec prise en charge de l'IA
AUTONOMIE DE LA BATTERIE	Jusqu'à 30 h d'enregistrement (mode .ds2)	-	Jusqu'à 12 heures d'enregistrement	Nécessite un compte SpeechLive Pro
ACCESSOIRES INCLUS	DPM8000 - inclus logiciel Pro Dictate DPM8100 - sans logiciel	SMP3700 - câble USB détachable SMP4000 - sans fil	PSM6300 - sans télécommande - sans logiciel PSM6500 - avec télécommande - sans logiciel	SmartMike Duo - sans SpeechLive
AUTRES MODÈLES	DPM7200 - inclus logiciel Basic Dictate DPM8000	LFH3200 - câble USB non détachable SMP3700	-	PSM1010
RÉF. CONSTRUCTEUR	DPM8100	SMP3700	PSM6300	PSM1010
RÉF.	772842	772843	772844	772845
			772846	772847

ENREGISTREUR DE RÉUNION



MODÈLE	PocketMemo	Kit de réunion DVT8110 - 2 à 5 personnes	Microphone de conférence supplémentaire
CONNECTIVITÉ	Micro USB 2.0	Type C™, USB 2.0 haute vitesse	3,5 mm
TYPE DE HAUT-PARLEUR	Microphone à condensateur électret	-	-
MICROPHONES INTÉGRÉS	1 microphone directionnel, 1 microphone pour un enregistrement à 360 degrés	2 microphones omnidirectionnels pour enregistrement stéréo, 1 microphone directionnel pour enregistrements à distance	Microphone à condensateur Électret
AUTONOMIE DE LA BATTERIE	Jusqu'à 30 heures d'enregistrement (mode DSS Pro)	Jusqu'à 36 heures d'enregistrement (MP3, 8 kbps)	-
ACCESSOIRES INCLUS	4 micro et valise de rangement et Basic Dictate	1 micro et etui de rangement	-
RÉF. CONSTRUCTEUR	DPM8900	DVT8110	LFH9172
RÉF.	772848	772849	772850

ACCESSOIRES



MODÈLE	Kit de transcription	Pédale de commande	Casque de transcription	Kit pédale, écouteurs, adaptateur Audio USB
ACCESSOIRES INCLUS	Pédalier, écouteur et logiciel ProTranscribe	Pédale de commande 4 int.	Écouteur stéréo	Sans logiciel
RÉF. CONSTRUCTEUR	LFH7277	ACC2330	LFH0334	LFH5220
RÉF.	772851	772852	772853	772854

Coques et accessoires téléphone et tablette Otterbox



Coque OtterBox React

Une protection ultra-fine et aux lignes approuvées par OtterBox !

La coque React OtterBox est ultra-fine, résistante et protège votre téléphone des chutes et des rayures. Conçue en une seule pièce solide, elle épouse parfaitement la forme de votre téléphone, ses bords doux au toucher assurent une excellente prise en main.

Facile à installer sur votre téléphone, la coque s'insère et se retire aisément de vos poches.

Conçu pour Smartphone Apple - Samsung.



DROP+

RÉF. OTTERBOX 77-81039
RÉF. **769316**

Coque OtterBox React - iPhone SE 2020

Coque OtterBox Symmetry

Coque Anti-choc Fine et élégante !

Son design tout en finesse se glisse et se retire facilement de votre poche ou sac. Son tour d'écran antichoc et le bord biseauté et surélevé contribuent à protéger l'écran tactile. Coque facile à installer qui se glisse et s'enlève en un éclair. Fonctionne avec les chargeurs sans fil.

Conçu pour Smartphone Apple - Samsung.



DROP+

RÉF. OTTERBOX 77-53947
RÉF. **766658**

Coque OtterBox Symmetry - iPhone SE 2020

Coque OtterBox Defender

Coque OtterBox Defender Durice !

Sa protection multicouche procure une robustesse à la hauteur de tout ce que la vie peut faire endurer à votre appareil. Travaillez, partez à l'aventure ou jouez avec les enfants l'esprit léger. Choisissez la Defender Series pour protéger votre appareil contre les chutes, la poussière et les éraflures.

Conçu pour Smartphone Apple - Samsung.



DROP+

RÉF. OTTERBOX 77-54088
RÉF. **769177**

Coque OtterBox Defender - iPhone SE 2020

OtterBox Alpha Glass verre trempé ultra résistant

OtterBox Performance Glass. Protecteur écran en verre trempé !

Verre anti-éclats ultra-fin conçu pour renforcer votre écran tactile tout en préservant sa clarté et sa réactivité. Renforcé pour éviter les fissures et les éclats. Préserve la réactivité de votre écran tactile. Livré avec outil d'aide à la pose.

Conçu pour Smartphone Apple - Samsung.



RÉF. OTTERBOX 77-65630
RÉF. **769048**

Verre trempé ultra résistant - iPhone SE 2020

OtterBox uniVERSE coque antichoc pour Tablette

Élargissez les possibilités de votre tablette avec la coque OtterBox uniVERSE.

Attachez claviers, lecteurs de cartes, cartes mémoires, batteries et bien plus encore. Coque fine disposant d'un design en une seule pièce et d'une protection à toute épreuve. Compatible avec la sangle OtterBox 78-51923.

Conçu pour iPad 9th/8th/7th - iPad Air - iPad Pro - iPad Mini 5th / Galaxy Tab Active 2 - Pro 10.1 - Xcover Pro.



DROP+

RÉF. OTTERBOX 77-65159
RÉF. **768832**

Coque antichoc pour tablette - Ipad 8th/7th

OtterBox Defender coque antichoc avec protection écran intégrée

La coque Defender protège l'intégralité de votre appareil avec une protection trois couches solide et fiable !

Coque de protection intégrale. 3 couches de protection avec protection écran, caches connecteurs, et couvercle/support inclus.

Conçu pour iPad 9th/8th/7th - iPad Air - iPad Pro / Galaxy Tab A 10.5 Tab 10.1 Tab A7 Tab S7 Xcover Pro/ Surface GO.



DROP+

RÉF. OTTERBOX 77-62032
RÉF. **766585**

Coque antichoc avec protection écran intégrée - Ipad 8th/7th

OtterBox Symmetry Folio

Coque OtterBox - Folio - Résistant aux chocs !

Protection renforcée, contre les chutes et la poussière. Reste stable et sécurisé en mode saisie et visualisation.

Conçu pour iPad 9th/8th/7th - Galaxy Tab A 10.5 Surface Pro 7.



DROP+

RÉF. OTTERBOX 77-62045
RÉF. **766668**

Folio OtterBox Symmetry Folio - Ipad 8th/7th

OtterBox Utility Latch II

OtterBox Utility Series Latch II - Étui pour tablette !

Glissez la main dans la sacoche de transport Utility Latch II afin de travailler, présenter ou jouer confortablement. Les attaches au niveau des coins, la sangle adaptée à la visualisation en mode portrait et paysage et les deux tailles disponibles permettent une compatibilité avec davantage de tablettes. Que vous utilisiez votre tablette pour recueillir des données sur le terrain, pour les cartes de débarquement lorsque vous prenez l'avion ou que vous cherchez d'autres moyens d'avoir votre appareil sous la main quand vous travaillez, Latch d'Otterbox est l'accessoire qu'il vous faut. **Conçu pour 7"/8" - 7"/10"/11" - Galaxy Tab Active 2/3 et Pro.**



RÉF. OTTERBOX 77-30408
RÉF. **159519**

OtterBox Utility Latch II

Dictaphones et systèmes audio professionnels Olympus

OLYMPUS®

ENREGISTREURS AUDIO



MODÈLE	VP-20	VN-540PC	VN-541PC	WS-852	WS-853
USAGE(S)	Notes / Interview	Notes / Apprentissage	Notes / Apprentissage	Notes / Conférences	Notes / Conférences
FORMAT D'ENREGISTREMENT	PCM / MP3	WMA	WMA	MP3	MP3
MÉMOIRE INTERNE	8Go	4Go	4Go	4Go interne / Jusqu'à 32Go avec MicroSD	8Go interne / Jusqu'à 32Go avec MicroSD
AUTONOMIE	50 heures	52 heures	60 heures	110 heures	110 heures
CONNECTIVITÉ	USB intégré	Câble USB	Câble USB	USB intégré	USB intégré
FONCTIONS CLÉS	Microphone stéréo omnidirectionnel / Filtre anti frottement / Filtre basse séquence	Quatre scènes d'enregistrement disponibles / Fonction réduction du bruit ambiant	Microphones directionnels stéréo / Filtre basse séquence	6 modes scènes dont réunion & conférence	6 modes scènes dont enregistrement téléphonique et reconnaissance vocale
RÉF. OLYMPUS	V413130BE000	V405291BE000	V405281BE000	V415121SE000	V415131BE000
RÉF.	771732	766354	766348	766359	766344



MODÈLE	LS-P1	DM-720	Kit DM-720 Meet & Record	Kit DM-720 Conference
USAGE(S)	Nature, interview, musique & voix	Dictée / Interviews / Réunions	Dictée / Interviews / Réunions	Dictée / Interviews / Réunions
FORMAT D'ENREGISTREMENT	PCM / MP3	PCM / MP3	PCM / MP3	PCM / MP3
MÉMOIRE INTERNE	4Go	4Go	4Go	4Go
AUTONOMIE	39 heures	100 heures	100 heures	100 heures
CONNECTIVITÉ	USB intégré	USB intégré	USB intégré	USB intégré
FONCTIONS CLÉS	Microphone directionnel stéréo / Balance de voix & réduction de bruit	Microphone zoom stéréo / Système Tresmic	Microphone zoom stéréo / Système Tresmic	Microphone zoom stéréo / Système Tresmic
CONTENU DU KIT	-	-	DM-720, Microphone périphérique ME-33	DM-720, 2x Microphones ME-30, étui CS150 et écouteurs E39
RÉF. OLYMPUS	V414141SE000	V414111SE000	V414111SE030	V414111SE050
RÉF.	766357	766358	766347	766351

DICTÉE PROFESSIONNELLE



MODÈLE	DS-2600	Kit de Dictée & Transcription	Kit de Transcription AS-2400	Kit de Transcription AS-9000
USAGE(S)	Dictée / Interviews / Réunions / Discours texte	Dictée / Interviews / Réunions / Discours texte	Transcription	Transcription
FORMAT D'ENREGISTREMENT	PCM / MP3	PCM / MP3	-	-
MÉMOIRE INTERNE	2Go	2Go	-	-
AUTONOMIE	-	-	-	-
CONNECTIVITÉ	Câble USB	Câble USB	-	-
FONCTIONS CLÉS	2 microphones omnidirectionnels stéréo / Gestion facile de la dictée avec DSS Player Standard	2 microphones omnidirectionnels stéréo / Gestion facile de la dictée avec DSS Player Standard / Transcription facile grâce à l'AS-2400	-	-
CONTENU DU KIT	DS-2600, DSS Player Standard	DS-2600, AS-2400, DSS Player Standard License - Module de dictée & de transcription	Pédalier RS28H, écouteurs E103, logiciel de transcription DSS Player	Pédalier RS31H, écouteurs E103, logiciel de transcription OMDS R7
RÉF. OLYMPUS	V741030BE000	V741030BE010	N2275726	V7410600E000
RÉF.	766356	771733	766346	766360

ACCESSOIRES



MODÈLE	Microphone ME-34	Microphone ME33	Microphone ME15
USAGE	Conférence	Conférence	Interview
FONCTION CLÉ	Microphone zoom directionnel	Microphone omnidirectionnel	Micro cravate omnidirectionnel
RÉF. OLYMPUS	V4571510E000	V4571410E000	N1294726
RÉF.	766355	766352	766361

Tablettes à stylet avec et sans écran WACOM

wacom®

Wacom Intuos family

Une nouvelle façon d'exprimer sa créativité avec Wacom Intuos

Les tablettes à stylet créatives Wacom Intuos sont conçues pour votre passion, vous apportant tous les outils dont vous avez besoin pour doper votre créativité. Polyvalentes et simples d'utilisation, elles peuvent être personnalisées pour s'adapter à vos propres méthodes de travail. Conçues pour les utilisateurs faisant leurs premiers pas en dessin et édition photo sur Mac ou PC.



MODÈLE	Wacom Intuos Small	Wacom Intuos, Bluetooth®Small	Wacom Intuos, Bluetooth®Medium		
COULEURS	Noir	Noir	Pistache	Noir	Pistache
TAILLE (MM)	200 x 160 x 8,8	200 x 160 x 8,8	264 x 200 x 8,8		
SURFACE ACTIVE (MM)	152 x 95	152 x 95	216 x 135		
SANS FIL	Non	Bluetooth 4.2		Non	
PILE/BATTERIE	Non	Li-Ion		Non	
AUTONOMIE EN UTILISATION CONTINUE	Non	15 heures minimum			
CONNECTIVITÉ	USB-A ; slot de sécurité ; Bluetooth 4.2 pour la connexion sans fil (sur les modèles Bluetooth uniquement)				
TOUCHES EXPRESSKEY™	4 touches ExpressKey™ propres à l'application personnalisables				
RÉF. WACOM	CTL-4100	CTL-4100WLK	CTL-4100WLE	CTL-6100WLK	CTL-6100WLE
RÉF.	766374	RÉF. 766365	769440	RÉF. 766412	766420

Wacom Intuos pro family

Redéfinir la tablette à stylet de référence pour les professionnels de la création

Grâce à Wacom Intuos Pro, prenez le contrôle de votre créativité. La sensibilité du stylet Pro Pen 2 et la finesse de la tablette vous permettent de travailler avec une précision et une liberté sans précédents. Avec la tablette Wacom Intuos Pro, illustrez, éditez des photos et des vidéos ou créez avec une maîtrise plus naturelle que jamais.



MODÈLE	Intuos Pro Small	Intuos Pro Medium	Intuos Pro Large	Intuos Pro Paper Edition Medium	Intuos Pro Paper Edition Large
TAILLE (MM)	269 x 170 x 8	338 x 219 x 8	430 x 287 x 8	338 x 219 x 8	430 x 287 x 8
SURFACE ACTIVE (MM)	160 x 100	224 x 148	311 x 216	224 x 148	311 x 216
TAILLE DE PAPIER	n/a	A5, jusqu'à 10 feuilles	A4, jusqu'à 10 feuilles	A5, jusqu'à 10 feuilles (incluses)	A5, jusqu'à 10 feuilles (incluses)
STYLET WACOM PRO PEN 2	Stylet Pro Pen 2 sans batterie avec 2 boutons latéraux personnalisables et 8 192 niveaux de pression pour la pointe de stylet et la gomme (technologie à résonance électromagnétique brevetée)				
SAISIE MULTI-TOUCH	Gestes pour zoomer, tourner et faire un panoramique dans la plupart des applications, notamment Adobe® Photoshop® et Illustrator				
INCLINAISON DU STYLET / PLAGE	± 60 niveaux / 60 degrés				
CONNECTIVITÉ	USB-C ; Bluetooth Classic pour la connexion à un PC ou Mac ; Bluetooth LE pour la connexion à des périphériques mobiles (en mode papier pour les modèles M et L)				
TOUCHES EXPRESSKEY™	8 personnalisables (6 pour le format Small)				
RÉF. WACOM	PTH-460	PTH-660	PTH-860	PTH-660P	PTH-860P
RÉF.	766423	RÉF. 766403	RÉF. 766399	RÉF. 766409	RÉF. 766428

Wacom one

Un monde de possibilités

Pour débiter dans la création à l'écran, peaufiner vos concepts visuels ou améliorer votre expression numérique : l'écran Wacom One vous offre une expérience incroyable. Il est fourni avec l'essentiel pour pimenter votre vie numérique. Retrouvez les sensations naturelles du stylo sur l'écran 13,3", profitez du logiciel de création fourni avec et connectez-vous à votre périphérique Android. Et il est même compatible avec les stylets de grandes marques. Ouvrez le champ des possibilités avec Wacom One.

Wacom® One
Creative Pen Display



RÉF. WACOM	TAILLE	RÉF.
DTC133	13,3"	766407

Tablettes à stylet avec et sans écran WACOM

wacom®

Wacom Cintiq 16 / 22

L'essentiel de la création au bout de votre stylet

Les Wacom Cintiq 16 et 22 sont des écrans de création à stylet d'un nouveau genre dont les fonctionnalités sont optimisées pour les artistes débutants. Avec la fidélité de ses couleurs, la netteté de la HD, l'ergonomie de son design, sans oublier le stylet Pro Pen 2 super-réactif, ils vous offrent des sensations naturelles et font franchir un nouveau cap à votre imagination et vos illustrations.

- › Taille de l'écran : 16 et 22"
- › Résolution : Full HD
- › Saisie au stylet : oui
- › Stylet Pro Pen 2 inclus



wacom®

Cintiq

RÉF. WACOM	TAILLE	RÉF.
DTK2260K0A	22"	766378
DTK1660K0B	16"	766398

Wacom Cintiq Pro 16

Précision redéfinie dans un design compact

Lorsque la créativité se manifeste, vous souhaitez concrétiser votre vision sans effort. C'est pourquoi nous avons affiné Wacom Cintiq Pro 16 pour vous permettre de l'utiliser de manière encore plus pratique et naturelle. Vous pouvez vous plonger pleinement dans votre métier en profitant d'une ergonomie améliorée et d'une expérience intuitive du stylet sur l'écran.

- › Stylet Pro Pen 2 sans pile ni batterie avec 2 boutons latéraux personnalisables et 8192 niveaux de pression pour la pointe de stylet et la gomme
- › Processeur : Intel i7
- › Dimensions : 39,6 cm (15,6")
- › Résolution de l'écran : Ultra HD (3840 x 2160)



wacom®

Cintiq Pro

RÉF. WACOM	TAILLE	RÉF.
DTH167K0B	16"	772540

Wacom Cintiq Pro 24 / 32

Créez directement à l'écran !

Les Wacom Cintiq Pro 32 et 24 sont les plus grands écrans que nous ayons jamais créés. Ils intègrent un écran 4K haut de gamme avec une performance des couleurs époustouflante et une quasi-absence de parallaxe. Associé au stylet Wacom Pro Pen 2, elles sont conçues pour sublimer chaque éclair de génie.

- › Taille de l'écran : 24 et 32 pouces
- › Résolution : 4K
- › Saisie tactile et stylet : oui
- › Stylet Pro Pen 2 inclus



wacom®

Cintiq Pro

RÉF. WACOM	TAILLE	RÉF.
DTH-3220	24"	766400
DTH-2420	32"	766413

Consommables

Nettoyage - Souffleurs d'air sec	406
Nettoyage - Vaporisateurs et gamme virucide	407
Nettoyage - Lingettes et chiffons	408
Nettoyage - Kits et accessoires	409
Étiqueteuses et consommables DYMO	410-411
Étiqueteuses BROTHER et rangements CD / DVD	412



Charlottes jetables
pour écouteurs
Réf. 190815
Page 409



Luttons tous contre le réchauffement planétaire !

Suite à l'interdiction depuis le 1er Janvier 2018 de l'utilisation du gaz propulseur à base de HFC, vous trouverez ci-dessous des produits utilisant du gaz fluoré HFO ou à charbon actif qui sont des alternatives bien plus écologiques, tout en conservant d'excellentes propriétés de propulsion à haute pression.



SOUFFLEURS SIMPLE PRESSION

Souffleur d'air sec 87 ml

- › Produit ininflammable
- › Volume net : 87 ml



RÉF.
190930

Souffleur d'air sec 400 ml

- › Produit inflammable
- › Volume net : 400 ml



RÉF.
190869

Souffleur d'air sec

- › Produit ininflammable
- › Volume net : 500 ml



dacomex

RÉF.
191800

SOUFFLEURS TRIPLE PRESSION

Souffleur d'air sec triple pression multiposition 200 ml

- › Souffleur multiposition
- › Produit ininflammable
- › Volume net : 200 ml



dacomex

RÉF.
191804

Souffleur d'air sec triple pression 300 ml

- › Produit ininflammable
- › Volume net : 300 ml



dacomex

RÉF.
191803

SOUFFLEURS MULTIPOSITIONS

Souffleur d'air sec multiposition 125 ml

- › Produit ininflammable
- › Volume net : 125 ml



dacomex

RÉF.
191802

Souffleur d'air sec multiposition 256 ml

- › Produit ininflammable
- › Volume net : 256 ml



dacomex

RÉF.
191801

Souffleur d'air sec multiposition 300 ml

- › Produit ininflammable, sans HFC, respectueux de l'environnement
- › Volume net : 300 ml



dacomex

RÉF.
190951

Nettoyage - Vaporisateurs et gamme virucide

POSTES DE TRAVAIL, IMPRIMANTES ET CONTACTS ÉLECTRIQUES

Mousse antistatique

Mousse de nettoyage multi-surfaces (bureaux, périphériques, moquettes, surfaces peintes...).

- › Ne pas utiliser sur les écrans
- › Poids net : 650 g
- › Volume net : 500 ml



dacomex

RÉF.
190803

Nettoyant pour écrans

Nettoyant pour : écrans LCD / TFT

- › Poids net : 100 g
- › Volume net : 70 ml



dacomex

RÉF.
190887

Nettoyant et rénovateur

Nettoyant pour rouleaux et galets d'imprimantes et de photocopieurs.

- › Poids net : 100 g
- › Volume net : 125 ml



dacomex

RÉF.
190823

Nettoyant / lubrifiant pour contacts électriques

› Nettoyant désoxydant et lubrifiant de contacts électriques et électroniques.

- › Volume net : 200 ml



RÉF.
190814

TABLEAUX BLANCS ET AUTRES

Mousse nettoyante antistatique 400 ml

Mousse pour nettoyer l'encre, la graisse et la saleté des tableaux blancs.

- › Poids net : 397 g
- › Volume net : 400 ml



RÉF.
190910 *

Vaporisateur 250 ml

Efface rapidement et facilement les traces de marqueurs permanents sur les tableaux blancs.

- › Poids net : 250 g
- › Volume net : 250 ml



RÉF.
190900

Décolle étiquette 400 ml

Idéal pour décoller les étiquettes en papier, enlève tous les résidus de colle.

- › Volume net : 400 ml



dacomex

RÉF.
190808

Carte de nettoyage pour lecteur de cartes

Cartes de nettoyage pré-imprégnées.

- › Pack de 5 cartes



dacomex

RÉF.
190824

GAMME ANTIBACTÉRIENNE

Lingettes désinfectantes anti-bactériennes

Multi-surface !

Utilisation préconisée pour le nettoyage et la désinfection des surfaces bureautiques, plastiques et métalliques (claviers, souris, téléphone...).

- › Formule bactéricide EN 1276, fongicide 1650 et virucide (testée selon la norme EN 14476) sur les virus connus.
- › Boîte distributrice de 120 lingettes humides
- › Dimensions des lingettes : 13 x 15 cm
- › Désinfectant sans alcool
- › Dissout la graisse
- › Aucune odeur



RÉF.
190953

Lingettes désinfectantes anti-bactériennes

Spray désinfectant antibactérien

Il désinfecte et stoppe la prolifération des micro-organismes. Il élimine également les mauvaises odeurs en les attaquant à leur source. Ce spray assure une action sur les bactéries, les levures et les moisissures.

- › Virucide EN14476 (temps de contact de 5 minutes)
- › Bactéricide EN1650 (temps de contact de 15 minutes)
- › Fongicide EN1276 (temps de contact de 5 minutes)
- › Efficace sur H1N1 (temps de contact de 15 secondes)
- › Contenance : 500 ml



RÉF.
190954

Spray désinfectant antibactérien

Mousse nettoyante antibactérienne et virucide

Cette mousse virucide est multi-usage : elle nettoie, dégraisse et désinfecte tout type de surface (faites au préalable un essai sur une partie non visible) et sans altérer les supports traités.

- › Bactéricide en 15 minutes
- › Lévirucide en 15 minutes
- › Virucide en 30 minutes
- › Contenance : 650 ml brut / 500 ml net



RÉF.
190956

Lingettes désinfectantes anti-bactériennes

Lingettes anti-bactériennes pour écran et multi-surfaces !

Éliminent jusqu'à 99,99% des bactéries et des virus !

Elles désinfectent efficacement les écrans, smartphones, casques, poignées de portes, tables...

Réf. 190882 : pour écran et multi-surface – contient 25 lingettes

Réf. 190883 : pour écran – boîte de 60 lingettes



RÉF.
190882
190883

Lingettes désinfectantes anti-bactériennes
Lingettes désinfectantes anti-bactériennes

Nettoyage - Lingettes et chiffons

LINGETTES

Lingettes multi-surfaces

Lingettes pré-imprégnées efficaces pour nettoyer la plupart des surfaces. Ne pas utiliser sur les écrans ou surfaces sensibles.

- › Réf. 190880 :
 - Imprégnées d'alcool isopropylique
 - Boîte de 100 lingettes
- › Réf. 190818 :
 - Lingettes nettoyantes antistatiques imprégnées
 - Boîte de 100 lingettes



RÉF. 190880



RÉF. 190818

Lingettes multi-surfaces (alcool isopropylique)	RÉF. 190880
Lingettes multi-surfaces (nettoyantes antistatiques)	RÉF. 190818

Lingettes pré-imprégnées pour surfaces vitrées et plastiques

Lingettes pré-imprégnées multi-surfaces Réf. 190821

Lingettes pré-imprégnées pour écrans, y compris les écrans plasma et LCD, et surfaces vitrées Réf. 190876

- › Imprégnées d'une solution biodégradable, sans alcool
- › Boîte de 100 lingettes



RÉF. 190876



RÉF. 190821

Lingettes pré-imprégnées pour écrans	RÉF. 190876
Lingettes pré-imprégnées multi-surfaces	RÉF. 190821

Lingettes humides / sèches

- › Pour tous types d'écrans
- › Boîte de 10 lingettes humides et 10 lingettes sèches



PENSEZ-Y
Retrouvez nos
écrans bureautiques
Pages : 342 et 343

dacomex

Lingettes humides / sèches	RÉF. 190835
----------------------------	-------------

Lingettes pré-imprégnées pour écrans

- › Boîte de 20 lingettes humides et 20 lingettes sèches



Lingettes pré-imprégnées pour écrans

RÉF. 190841

Lingettes pour casques et téléphones

Lingettes pré-imprégnées d'une solution nettoyante pour nettoyer efficacement casques audio et téléphones.

- › Imprégnées d'une solution nettoyante super puissante
- › Boîte de 50 lingettes



Lingettes pour casques et téléphones

PENSEZ-Y
Retrouvez nos
casques audio
Pages : 368 et 369

RÉF. 190881

CHIFFONS

Chiffons blancs

- › Absorbants et non pelucheux, ils sont dotés d'une excellente résistance à l'état mouillé
- › Dimensions : 34 x 32 cm
- › Sachet de 50 chiffons



RÉF. 190820

dacomex

Chiffons blancs

Chiffons papier multi-surfaces

- › Non pelucheux et résistants
- › Boîte de 200 chiffons



Chiffons papier multi-surfaces



RÉF. 190859

Chiffons microfibre multi-surfaces

- › Dimensions : 16 x 17 cm
- › Boîte de 1 chiffon



Chiffons microfibre multi-surfaces



RÉF. 190863

Chiffons ultra-résistants

- › Pack de 3 chiffons très résistants, que vous pouvez utiliser sur vos écrans tactiles : smartphones, tablettes, montres connectées, écrans...
- › Lavables en machine
- › Ultra-résistants et absorbants
- › Réutilisables



Chiffons ultra-résistants



RÉF. 190926

Nettoyage - Kits et accessoires

Charlottes jetables pour casques

Ce pack contient 500 charlottes jetables pour écouteurs / casques téléphoniques. Vous pourrez ainsi les changer régulièrement. Grâce à ces charlottes, les écouteurs sont protégés des microbes et bactéries, mais également de la poussière. Ces protections n'altèrent pas la qualité du son transmis et elles apportent une sensation agréable à l'oreille.

- › Pack de 500 charlottes jetables
- › Conçues pour les casques téléphoniques
- › Diamètre : de 6 à 9 cm
- › Charlottes jetables non tissées
- › Couleur : blanche

PENSEZ-Y

Retrouvez nos casques téléphoniques

Pages : 294 à 299



RÉF.

190815

Charlottes jetables pour casques

Feuilles de nettoyage pour imprimantes et fax

- › Feuilles de nettoyage pour imprimantes et fax
- › Réutilisables jusqu'à 5 fois
- › Boîte de 25 feuilles



RÉF.

190838

Feuilles de nettoyage pour imprimantes et fax

NETTOYAGE ÉCRANS ET POSTES DE TRAVAIL

Kit pour écrans bureautiques

Kit pour le nettoyage d'écrans bureautiques.

- › 1 x nettoyant universel pour écrans 70 ml
- › 10 x chiffons de nettoyage non tissés

PENSEZ-Y

Retrouvez nos écrans bureautiques

Pages : 342 et 343



RÉF.

190805

Kit de nettoyage pour écrans

dacomex

Kit de nettoyage pour postes de travail

Kit pour le nettoyage de bureaux et de périphériques.

- › 100 lingettes antistatiques humides et sèches
- › Nettoyant multi-surfaces 150 ml
- › Nettoyant multi-écrans 125 ml
- › 10 chiffons
- › Outil de nettoyage pour claviers
- › Bâtonnets en mousse



RÉF.

191822

Kit de nettoyage pour bureaux et périphériques

Kit pour écrans fragiles

Kit pour le nettoyage d'écrans fragiles tels que Plasma, LED, LCD, tablettes et smartphones.

- › 1 x nettoyant universel pour écrans 200 ml
- › 1 x chiffon microfibre non pelucheux 30 x 30 cm



RÉF.

190940

Kit de nettoyage pour écrans fragiles



Kit de nettoyage tout type d'écrans

Liquide nettoyant universel pour nettoyer en douceur les écrans les plus sensibles : TFT, LCD, LED tactiles, téléphones, etc.

- › Vaporisateur 200 ml
- › Livré avec un chiffon microfibre pour obtenir un meilleur résultat



RÉF.

190925

Kit de nettoyage pour tout écran



Étiqueteuses bureautiques DYMO



EXTENSION
GARANTIE
+2^{ans}
+1^{an}



EXTENSION
GARANTIE
+2^{ans}
+1^{an}



EXTENSION
GARANTIE
+2^{ans}
+1^{an}

MODÈLE	LetraTag LT-100T	LetraTag LT-100T	LabelManager 160
RÉSOLUTION	106 ppp	160 ppp	180 ppp
LIGNES D'IMPRESSION	2	2	2
LARGEUR ÉTIQUETTES	12 mm	12 mm	6 / 9 / 12 mm
CLAVIER	ABC	AZERTY	AZERTY
DÉCOUPE ÉTIQUETTE	Manuelle	Manuelle	Manuelle
ALIMENTATION	4 piles AA	4 piles AA	6 piles AAA
CONNECTABLE PC / MAC	-	-	-
RÉF.	359449	359451	359448



EXTENSION
GARANTIE
+2^{ans}
+1^{an}



EXTENSION
GARANTIE
+2^{ans}
+1^{an}



EXTENSION
GARANTIE
+2^{ans}
+1^{an}

MODÈLE	LabelManager 210D	LabelManager 280	LabelManager 360D
RÉSOLUTION	180 ppp	180 ppp	180 ppp
LIGNES D'IMPRESSION	2	2	2
LARGEUR ÉTIQUETTES	6 / 9 / 12 mm	6 / 9 / 12 mm	6 / 9 / 12 / 19 mm
CLAVIER	AZERTY	AZERTY	AZERTY
DÉCOUPE ÉTIQUETTE	Manuelle	Manuelle	Manuelle
ALIMENTATION	6 piles AA	Batterie rechargeable	Batterie rechargeable
CONNECTABLE PC / MAC	-	Oui	-
RÉF.	359480	359467	359485



EXTENSION
GARANTIE
+2^{ans}
+1^{an}



EXTENSION
GARANTIE
+2^{ans}
+1^{an}



EXTENSION
GARANTIE
+2^{ans}
+1^{an}

MODÈLE	LabelManager 420P	LabelManager PnP	LabelManager 500TS
RÉSOLUTION	180 ppp	180 ppp	300 ppp
LIGNES D'IMPRESSION	4	Illimité	Illimité
LARGEUR ÉTIQUETTES	6 / 9 / 12 / 19 mm	6 / 9 / 12 / 19 mm	6 / 9 / 12 / 19 / 24 mm
CLAVIER	ABC	-	AZERTY
DÉCOUPE ÉTIQUETTE	Manuelle	Manuelle	Automatique
ALIMENTATION	Batterie rechargeable	Batterie rechargeable	Batterie rechargeable
CONNECTABLE PC / MAC	Oui	Oui	Oui
RÉF.	359446	359495	359447

Toute la gamme DYMO est disponible !

Contactez votre commercial pour plus d'informations !



Étiqueteuses professionnelles et consommables DYMO



ÉTIQUETEUSES PROFESSIONNELLES



EXTENSION
GARANTIE
+2 ANS
+1 AN



EXTENSION
GARANTIE
+2 ANS
+1 AN



GARANTIE
02 ANS



GARANTIE
02 ANS

MODÈLE	LabelWriter 550	LabelWriter 550 Turbo	LabelWriter 450 Duo	LabelWriter 5XL
INTERFACE	USB	USB - Connexion réseau LAN	USB	USB - Connexion réseau LAN
RÉSOLUTION	300 dpi	300 dpi	600 x 300 ppp (sur les étiquettes LW) 180 ppp (sur les étiquettes D1)	300 dpi
IMPRESSION / MINUTE	62 étiquettes	90 étiquettes	71 étiquettes	53 étiquettes
LARGEUR MAX IMP.	61 mm	61 mm	62 mm (sur les étiquettes LW) 24 mm (sur les étiquettes D1)	104 mm
TECHNOLOGIE D'IMPRESSION	Impression thermique directe	Impression thermique directe	Impression thermique directe (sur les étiquettes LW) Transfert thermique (sur les étiquettes D1)*	Impression thermique directe
COMPATIBILITÉ	Windows® 8.1 ou versions ultérieures, et Mac OS® X v10.14 ou versions ultérieures	Windows® 8.1 ou versions ultérieures, et Mac OS® X v10.14 ou versions ultérieures	Windows® XP, Windows Vista™ (32-bit, 64-bit) et Windows® 7 ou Mac OS® v.10.4 ou ultérieure	Windows® 8.1 ou versions ultérieures, et Mac OS® X v10.14 ou versions ultérieures
DIMENSIONS	16 x 14 x 27 cm	16 x 14 x 27 cm	14 x 19,7 x 18,3 mm	25 x 25 x 26 cm
RÉF.	359453	359454	359444	359455



EXTENSION
GARANTIE
+2 ANS
+1 AN



EXTENSION
GARANTIE
+2 ANS
+1 AN



EXTENSION
GARANTIE
+2 ANS
+1 AN



EXTENSION
GARANTIE
+3 ANS
+1 AN

+ Existe en version seule Réf. 811297 !

MODÈLE	Rhino Pro 4200	Rhino Pro 5200 kit	Rhino 6000	XTL 500 Kit
LIGNES D'IMPRESSION	4	5	5	-
LARGEUR ÉTIQUETTES	6 / 9 / 12 / 19 mm	6 / 9 / 12 / 19 mm	6 / 9 / 12 / 24 mm	6 / 9 / 12 / 19 / 24 / 38 / 41 / 54 mm
CLAVIER	AZERTY	ABC	ABC	AZERTY / QWERTY
DÉCOUPE ÉTIQUETTES	Manuelle	Manuelle	Electronique	Automatique
MÉMOIRE	25 étiquettes	100 étiquettes	1000 étiquettes	40 Mo
ALIMENTATION	Batterie Li-Ion	Batterie Li-Ion	Batterie Li-Ion	Batterie Lithium-polymère
CONTENU	Étiqueteuse, 1 ruban Nylon 12 mm	Mallette de transport, étiqueteuse, 1 ruban Nylon 12 mm, 1 ruban Nylon 19 mm, batterie supplémentaire, adaptateur secteur	Mallette de transport, étiqueteuse, 1 ruban Nylon 24 mm, 1 ruban Nylon 9 mm, batterie Li-Ion rechargeable, adaptateur secteur	Mallette de transport, étiqueteuse, adaptateur secteur, câble USB, batterie supplémentaire, 1 cartouche 54 mm, 1 enrobage de fil 150 étiquettes
RÉF.	811301	811297	359456	811293

CONSOMMABLES POUR ÉTIQUETEUSES

Consommables pour LabelWriter



DIMENSIONS	RÉF.
Rouleau 500 étiquettes	19 x 51 mm 969450 *
Rouleau 260 étiquettes "adresse"	36 x 89 mm 969570 *
Rouleau 500 étiquettes "adresse"	25 x 54 mm 969510 *
2 rouleaux 130 étiquettes "adresse"	89 x 28 mm 969470 *
2 rouleaux 260 étiquettes "adresse"	89 x 36 mm 969480 *
Rouleau 300 étiquettes "badge"	89 x 41 mm 969520 *
Rouleau 1000 étiquettes multi-usage	24 x 12 mm 969530 *
Rouleau 1000 étiquettes multi-usage	57 x 32 mm 969540 *

Consommables pour LabelManager



LARGEUR	RÉF.
Ruban D1 noir sur blanc	6 mm 969600
Ruban D1 noir sur blanc	9 mm 969640
Ruban D1 noir sur blanc	12 mm 969700
Ruban D1 noir sur blanc	19 mm 969860
Ruban D1 noir sur blanc	24 mm 969840

Consommables pour RhinoPro



LARGEUR	RÉF.
Ruban Nylon noir sur blanc	12 mm 811400*
Ruban Nylon noir sur blanc	19 mm 811412*
Ruban Polyester noir sur blanc	9 mm 811450*
Ruban Polyester noir sur blanc	12 mm 811460
Ruban Polyester noir sur blanc	19 mm 811470*
Ruban Vinylo noir sur blanc	9 mm 811525*
Ruban Vinylo noir sur blanc	12 mm 811530*
Ruban Vinylo noir sur blanc	19 mm 811600

Consommables pour XTL



LARGEUR	RÉF.
Ruban Nylon noir sur blanc	12 mm 811571
Ruban Nylon noir sur blanc	24 mm 811573
Ruban Vinylo noir sur blanc	12 mm 811581
Ruban Vinylo noir sur blanc	24 mm 811583
Ruban Vinylo noir sur blanc	12 mm 811591
Ruban Vinylo noir sur blanc	24 mm 811593

Étiqueteuses Brother et rangement CD / DVD

ÉTIQUETEUSES PROFESSIONNELLES BROTHER

+ Plusieurs étiquettes créées à la fois !

GARANTIE **02** ANS

NOUVEAUTÉ 2022

brother



MODÈLE	PT-D600VP	PT-E110VP	PT-E300VP	PT-E550WNVP
RÉSOLUTION	320 x 120	180 dpi	180 dpi	180 dpi
LIGNES D'IMPRESSION	3 lignes x 20 caractères	2	5	7
ÉTIQUETTES COMPATIBLES	Rubans TZe de 3,5 à 24 mm de largeur	Rubans TZe de 3,5 à 12 mm de largeur	Rubans TZe de 3,5 à 18 mm et HSE de 5,8 à 17,7 mm de largeur	Rubans TZe de 3,5 à 24 mm et HSE de 5,8 à 23,6 mm de largeur
CLAVIER	AZERTY	AZERTY	AZERTY	AZERTY
VITESSE D'IMPRESSION	Jusqu'à 30 mm/s	Jusqu'à 20 mm/s	Jusqu'à 20 mm/s	200 mm/s
ALIMENTATION	Adaptateur secteur	Adaptateur secteur	Adaptateur secteur	Batterie Li-Ion BA-E01 fournie – piles 6 x AA (non fournies)
CONTENU	Étiqueteuse, 1 ruban 24 x 4 mm, adaptateur secteur, cordon USB, mallette de transport	Étiqueteuse, 1 rouleau 12 x 4 mm, adaptateur secteur, mallette de transport	Étiqueteuse, 1 bande plastifiée 18 x 8 mm, adaptateur secteur, mallette de transport, bracelet anti-statique	1 batterie Li-Ion, 1 adaptateur secteur, 2 rubans TZe, câble USB, documentation, mallette de transport
RÉF.	359301	359305	811325	811326

RANGEMENTS ET ACCESSOIRES

Boîtier CD / DVD slim



RÉF. 931800



RÉF. 93179



RÉF. 931809

	CONDITIONNEMENT	RÉF.
Boîtier CD slim 1 CD transparent	Pack de 10	931801
Boîtier CD slim 1 CD cristal	Pack de 10	931799
Boîtier CD slim 1 CD 5 couleurs	Pack de 10	931798
Boîtier DVD noir - standard	Pack de 5	931804
Boîtier DVD noir - standard	Pack de 10	931805
Boîtier DVD noir - slim	Pack de 10	931807
Boîtier DVD standard pour 4 DVD	Pack de 3	931809

Boîtier et pochette pour CD / DVD

Kit de nettoyage pour lecteur CD / DVD



RÉF. 931818



RÉF. 931812



RÉF. 190602

	CONDITIONNEMENT	RÉF.
Boîtier métal rond avec fenêtre	Pack de 5	931818
Boîtier plastique semi-rigide	Pack de 10	931365
Pochette papier avec rabat	Pack de 100	931812
Pochette plastique avec rabat	Pack de 100	931816

	RÉF.
Kit de nettoyage pour lecteur CD / DVD	190602

A		B			
Accessoire		Backplane	323-325	Mémoire	331-376
Baie	90 à 93	Bagagerie	396-399	Mère	332
Boîtier serveur	320-321	Bague de repérage	34-103	Parallèle	335
Câblage	103 à 105	Baie		PCI	334-336
Caméra	180 à 187-191-192	Bâti rack	83	PCI-Express	334-336
Coffret	85 à 89	Réseau	80-82-94	Raspberry	332
Mobilité	390 à 404	Serveur	81-95-97	Réseau 10/100	120
Smartphone	390 à 395	Balun	197	Réseau Giga	120
Tablette	385-388-390 à 393	Bandeau prise	90-98-276-277	RS-232	335
Téléphonie	314 à 317	Bandeau rackable	262	SATA	334
Terminal point de vente	378	Barrette mémoire	332	Son	336
Accus	290-291	Bâti	83	USB	108
Adaptateur		Batterie externe pour smartphone	392	WiFi	110
Apple®	390	Batterie rechargeable	290 à 292	Cartouche de colle	257
Audio	5-52-53	BNC	60-195	Cartouche LTO	412
BNC	195	Bobine papier	378	Casque	
Clavier	78	Boîte de rangement outils	248	Audio	368-369
Compact Flash	380	Boîtier de raccordement FTTH	14-15	Lync / Skype for business	300-301
Cordon secteur	279	Boîtier externe		Sans fil	296-298-367-368
CTIA	53	2.5''	339	Téléphonique	294 à 296-301-304 à 309
DB-9 / DB-15 / DB-25	78	3.5''	340	USB	298-299-369
DisplayPort	66-67	SSD	339-340	Cassette d'épissure fibre optique	17
Disque dur	324-337	Boîtier		Catégorie 5e	23-24-37-42-43
DVI	57-58	ATX	322	Catégorie 6	4-25 à 29-38-40-41
Fibre optique	17	CD / DVD	412	Catégorie 6A	28 à 32-39-41-42
Graphique	336	Fibre optique	19	Catégorie 7	39-42
HDMI®	65	Micro-ATX	322	Catégorie 8	33-35-43-45-49
IDE	328	Multimédia	336	CD	412
Jack	5-53-54	Mural	262	Chargeur	
M.2 SSD	324-340	Raspberry	332	Allume-cigare	393
M12	48	Serveur	320-321	Pile	292
PCI-PCIe	328-329	Tour	322	USB	393
PS2	78	Borne de connexion	259	Secteur	280-393
Réseau	120-121	C		Châssis muraux 19''	89
Secteur	269	Câble		Châssis fibre optique	145
Souris	74	Alimentation PCI-Expres	328-329	Classe numérique	237-238
SSD	323-324-337-339	Antenne TV	265	Clavier	
Téléphonie	313-314	Audio	59	Filaire	344 à 348
USB	71-74-121-336	Coax vidéo	59-195	Sans fil	348 à 350
VGA	57	Catégorie 5e	23-24-37-40	Silicone	347
WiFi	108	Catégorie 6	25 à 28-38-41	Clé USB	374-375
Alcool isopropylique IPA	241	Catégorie 6A	28 à 32-39-41-42	Clé USB Bluetooth	297
Alimentation		Catégorie 7	39-42	Clé USB WiFi	108
A découpage	282	Catégorie 8	33	Cliveuse	240-242
ATX	320	Etanche	42	Coaxial	59-195-265
Boîtier serveur	320-321	Fibre optique	13	Code barre	379 à 381
Caméra	196-280	Grade 3	264	Coffret	85 à 89
Industrielle Rail DIN	89-140-280	KX6	59-195	Collier nylon - serre câble	102-103
Multitension	280	Haut-parleur OFC	59	Colonne et colonnette	257
PC	328-329	Monobrin	40 à 43	Commutateur	
Amplificateur GSM / 3G / 4G	312	Multibrin	37 à 39	DB-9 / DB-25 / HD-15	142
Amplificateur pour casque	296	PATC17 / PATC19	265	DisplayPort	221
Ampoule LED	266	Répéteur	75	DVI	221
Ampèremètre	251	Réseau / RJ45	4-22 à 34	HDMI®	221
Antenne		Téléphonie	313 à 317	RJ45	122
WiFi	113	Touret	37 à 43	VGA	221
Antivol	385 à 388	VATC17 / VATC19	265	Compresseur d'air	248
Antivol pour tablette	385	Vidéosurveillance	59-195	Conférencier	306-309
Armoire		VDI	264	Connecteur	
Réseau	80-82-94-96	Caisse à outils	249-250	BNC	195
Serveur	81-95-97	Caméra vidéosurveillance		Fibre optique	17
Armoire de rangement	237-238	Analogique	191-192	HD-15	36
Atténuateur fibre optique	19	Factice	196	RJ	44-45-314
Audio conférence	306-307	IP	180 à 186	Scotchlock	259
		Capteur		SOC	242
		Humidité	147	SUB-D	36
		Température	147	Console LCD	
		Carte		Sans KVM	164
		Contrôleur	334	Avec KVM	164-165
		FireWire	334	Consommable pour imprimante thermique	378
		Graphique	336	Consommable pour étiqueteuse	410-411

Index alphabétique - C à L

Contrôleur		Coupleur fibre	17	Extendeur RJ45	
De température	147	Courant Porteur en Ligne (CPL)	150	DVI	215
WiFi centralisé	116-117	CPU	333	USB	75
Convertisseur		Cutter	244	VGA / HDMI®	214 à 216
Audio-Vidéo	4-218	D			F
BNC	195	Dalle LED	266	Fibre optique	
DisplayPort	4-68-69	DB-9 / DB-25	36-78	OM1	9 à 12
Fibre optique	144-145	DDR3-DDR4	332	OM2	9 à 12
HDMI® / VGA	4-218	Décroché téléphonique	297	OM3	9 à 12
HDMI® sur IP	214	Dénudeur de câble	240-243-244	OM4	9 à 12
Mini DisplayPort	4-68-69	Déport de console	173-175	OS2	9 à 12
PC / TV	218	Dérouleur de câble	46-271-274	Pour BOX Internet	12
RCA	197	Destructeur de document	384	Pré-connectorisée	20
RJ45 / M12	48	Détecteur		Filtere	
RS-232 / 485	142	De tension	251-252	ADSL	264-316
RS-232 / DB-9	142	Signal satellite	265	Anti-parasite pour jack	54
Tension	140-280	Détrompeur de prise électrique	263	Confidentialité	396
Type-C™	4-71-121	Diablot de transport	248	FTTH	14-15
HDMI® vers Toslink	218	Digital Media		Fusionneuse fibre optique	242
USB / RS-232	76	Prolongateur RJ45	214 à 216	G	
Vidéo	218-219	Ecran publicitaire	203 à 208	Gaine thermo-rétractable	22-244
Cordon		Téléviseur professionnel	211 à 213	Gaine wrap	104
A repérage lumineux	33-34-315	Media Player	200 à 201	Gant de protection	240
ADSL	314	DIMM	332	Graveur externe	377
Antenne TV	265	DisplayPort	4-66 à 69-220	Goulotte	256 à 258
Antenne WiFi	113	Disque calculateur prof. chamégapixelpour		GU10	273
Anti-rongeur	29	caméra	197	H	
Apple® Lightning	390	Disque dur		HDD	338
Armé	29	Externe	372-373	HDMI®	4-60 à 68-70 à 73-209-210
Audio	5-52-53	Interne	338	214 à 216-218 à 221-223-340-339	
Booster USB	75	Docking station	337-394	Housse écran	396-399
Caméra / BNC	59-169	Domotique entreprise	147	Hub USB	5-364-365
Catégorie 5e	23-24-37-40	Dongle réseau USB	121	Hublot	274
Catégorie 6	4-25 à 28-38-40-41	Doubleur RJ45	47-317	HotSpot WiFi	114-116-117
Catégorie 6A	28 à 32-39-41-42	Douchette	378 à 381	I	
Catégorie 7	39-42	Downlight	266	Imprimante de caisse	378
Catégorie 8	33-43-45-49	Duplicateur		Injecteur PatchSee	33-315
Coax vidéo	195	Clé USB	344	Injecteur PoE	136
DB-9 / DB-25	78	Disque dur	333	Interrupteur	259
DisplayPort	4-66-67	Duplicateur (splitter)	220	J	
DVI	58	DVD	377-412	Jack audio	5-52-53
Électrique	5-268 à 271	DVI	4-57-58	Jarretière fibre optique	9 à 12
Étanche	27-32-42	DVR	193-194	Jarretière téléphonique	317
Fibre optique	4-9 à 42	E			K
Fin	30-34	Eclateur de paires / de port	47-317	Keystone Kit	46-48-49-278
HDMI®	4-61 à 65	Ecouteur	5-367-368	Balun	197
Interne	334 à 336	Ecran		Nettoyage	409
Jack	5-52-53	Affichage dynamique	203 à 208	Réparation Apple®, smartphone et tablette	246
Jack pour casque téléphonique	52-218	Bureautique	342-343	Vidéosurveillance	195
KVM	173-174	Grande taille	203 à 208	KVM	
OTG	390	Point de vente	203 à 208	Bureau	154-157
Parallèle	78	Pour vidéoprojecteur (toile)	235	IP	163-172-173
Pieuvre KVM	174	Tactile	209-210	Mini	154-155
PoE	28	Toile	235	Rackable	158-159-164-165
Pour iPhone® et iPad®	390	Vidéosurveillance	198	KX6	59-195
Pur	31	Electricité	263-268 à 289	L	
RCA	53	Embaise		Lame de cutter	244
Rétractable	29-48-103	Adhésive	103	Lampe	
Réseau / RJ45	5-22 à 34	Étanche	46	Frontale	254
SATA	326-327	HDMI®	278	LED	266
Secteur	268 à 271	Presse étoupe	46	Torche	254
Secteur avec verrouillage	270-271	Noyau RJ45	44-46-48-49-278	Lecteur	
Secteur étranger	270	USB	278	Carte à puce	348
Sur mesure	35	Encente	222-367	Carte mémoire	377
SVGA	4-55 à 57	Enrouleur de câble	46-273-274	Code barre	379 à 381
Téléphonie	313 à 317	Epissure fibre	17	DVD	377
Type-C™	5-70-71-390-392-394	Equerre Slot	330	LED	266
USB	5-72 à 74-390-392	Équipement goulotte	256 à 263	Liens	103 à 105
USB amplifié	75-76	Étiqueteuse + consommable	410-412	Logiciel affichage dynamique	202
Verrouillable RJ45	28-31			Lunette de sécurité	240
VoIP	28				
Coupleur et éclateur	47-48-317				

Index alphabétique - M à W

M	
Mallette	241-246-247-249-250
Manchon RJ45	46
Matrice audio-vidéo	223
Media Player	202
Media de stockage	412
Mémoire	331-372 à 375
Mètre ruban	247
Micro-casque	368-369
Microscope fibre optique	240
Mini coffret	144
Mini DisplayPort	68
Mini Hub USB	364-365
Mobilier	
De bureau	382-383
Scolaire	237-238
Modem	111-148-149
Modem 3G / 4G / ADSL / VDSL2	111-149
Module fibre optique	146
Moniteur vidéosurveillance	198
Monobrin	40 à 43
Moulure	258
MR16	273
Multibrin	37 à 39
Multimètre	251
Multiprise	98-272 à 282
Multiprise avec wattmètre	277
Multiprise à verrouillage	277
Multiprise pilotée, contrôlée et mesurée	281-282
Multiprise protégée parafoudre	98-275-276

N	
Nano clé USB WiFi	108
Nettoyant	406 à 409
NVR	187 à 190

O	
Obturateur	46
OM1	9 à 12
OM2	9 à 12
OM3	9 à 12
OM4	9 à 12
Onduleur	284 à 289
Organisateur de câble	104
OS2	9 à 12
Outil - outillage	240-243 à 250

P	
Packs clavier / souris	344-345
Paire d'électrode pour fusionneuse	242
Panneau de brassage	16-17-26-99 à 102-315
Panneau de signalisation	197-241
Parallèle	78
Partageur audio-vidéo	220
Passe câble pour baie	87
PatchClip	34
Pâte thermique	331
Pavé numérique	352-360
PDU	100-281-282
Périphérique en silicone	360-363
Pied à coulisse	247
Pieux KVM	174
Pigtail	17
Pile	290-291
Pince	240-243-247-249-250
Pince ampèremétrique	251
Pince électricien et électronicien	243
Pistolet à cartouche	257
Pistolet	379 à 381
Plafonnier WiFi	112-117-119
Plaque MosaicTM	259
Plastron	54-57-260-261-263
Player	202

PoE	126-127-129-132-136-137
POS/point de vente	378 à 381
Pointeur laser	234
Point d'accès WiFi	110-114-115
Point de consolidation RJ45	48
Pompe à alcool refermable	241
Poste à souder	244
PowerBank	392
Presse-étoupe	46
Prise de courant	263-284
Prise satellite	265
Processeur	333
Produits de nettoyage	406 à 409
Projecteur	242-280
Prolongateur sur RJ45	
DVI sur RJ45	215
HDMI®	214-215
KVM	166 à 173
Protection d'épaisseurs	18

R	
Rack	
Amovible HDD/SSD	323-324
SATA / SAS	326-327
Rail DIN	140-280
Rallonge électrique	271
Rallonge secteur avec verrouillage	270
Rangement CD / DVD	412
RCA	53-54
Refrigerateur	329
Répartiteur TV / satellite	265
Répéteur WiFi	109
Repose-pieds	382
Repose-poignet	362-363
Réseau WiFi	107 à 118
RJ9	313-314
RJ11	313-314
RJ12	313-314
RJ45	4-22 à 34-45-47 à 50-260-261-278
Room booking	203
Routeur	112-149
Ruban pour étiqueteuse	410-411

S	
Sac à dos	396 à 399
Sacoche	396 à 399
SATA	324-326-327-334-339
Scanner à main	378 à 381
Serre-câble	103-105
Serveur série	142
Smart Plug	150
SODIMM	332
Socles ventilé	395
Sonorisation	222
Soudure	244
Souris	349 à 360
Souris verticale	349 à 351
Souris centrale	352
Spot LED	266
SSD	
Externe	371
Interne	338
Station d'accueil	337-394
Styler pour smartphone et tablette	391
Support	
Clavier	379
Ecran	224 à 231
Multiprise	274
Mural / Plafond	227 à 229-231-232
Ordinateur portable	395
Smartphone	393
Tablette	385
Unité centrale	382
Vidéo-projecteur	233-234

SVGA	4-55 à 57-219-220
Switch	
10/100	122-124-128-130
10 Gigabit	125 à 127
Fibre optique	143
Gigabit	123-125 à 127-129-131 à 133
Industriel	138 à 141
KVM	154 à 163
Pocket	122-123
PoE	126-127-132

T	
Table roulante	232
Talkies-walkies	254
Tapis de souris	362-363
Télécommande	221
Téléphones	
Analogique	300
Filaire	300-302-303
PABX	300
Sans fil DECT	301
VoIP	303
Standard	302
Téléviseurs Pro	211 à 213
Testeur	251 à 253
Testeur d'alimentation	251-291
Thermomètre	147
Tiroir baie	93
Tiroir fibre optique	16 à 18
Tour de duplication	333
Tournevis	245 à 247
Tournevis pour smartphone et tablette	246
Traverse fibre optique	18
Trolley	403
Trousses à outils	245 à 250

U	
USB 2.0	5-71 à 74-390-392
USB 3.2	4-5-74-391-392
USB Type-C™	4-5-70-71-391-392

V	
Valise de rangement	238-244-248
Valise réseau	250
Ventilateur	331
Visioconférence	307
Visseuse - perceuse	246
Vidéo-projecteur	233-234
Videosurveillance	178 à 198
VoIP	314 à 317

W	
Wattmètre	240-273-274
Webcam	366
WiFi	107-118
WiFi centralisé	116-117
Wireless HDMI®	219

Index numérique - 29 à 41

29					
291022-292200	294	307521	151	315316	371
293252-293257	308	307603-307621	324	315318	372
293258-293259	307	307622-307665	116	315326-315332	373
293260-293262	306	307822	327	315348-315352	372
293264	307	308324	140	315535	371
293265-293272	306	308325-308334	149	315705	392
293275-293278	309	308612	112	315724	372
293286	308	308627	108	315750	338
293290	306	308664-308669	109	315808-315809	372
293292-293294	308	308700	111	317020	233
293295-293296	306	308703-308706	149	317023	238
293301	309	309001-309003	151	317025	198
293303	307	309565	149	317029-317030	343
293315	308	309612	151	317034	
293320-293338	309			317035	34
293344-293345	307	31	108	317047	393
293363	306	310200-310310	120	317048	
293412-293413	307	310521-310551	121	317049	35
293419-293432	308	310622-310740	394	317052	73
293486-293488	309	310746	121	317055	391
293495-293498	308	310746-310751	394	317055	74
293499	307	310752	121	317062-317071	412
		310753	394	317086-317104	411
		310754	121	317105-317107	410
		310756-310757	515	317108	410
30	120	310757	394	317109	411
300540-300550	328	310757	121	317115	410
300991	121	310759	394	317116	
301020-301025	113	310759-310765	121	317121	37
302211-302242	114	311400	145	317123	370
302247	113	311540	120	317125	
302248-302301	151	311690-311702	144	317131	39
302302-302342	136	311720	145	317135	17
302435	137	311725	144	317135	9
302446	151	311736-311737	143	317141	12
302722	108	311752	145	317142-317148	9
302725	151	311755	145	317159-317182	19
302731	108	311761-311780	146	317187	11
302733-302822	151	311790	145	317189	10
302823-302836	109	311795-311829	146	317191	9
302838-302878	108	311849	143	317193	10
302881-302886	112	311886	145	317194	12
302899	151	311895-311902	146	317196	9
302903-302932	334	311911-311914	144	317207-317221	10
303001-303027	332	311925	145	317228-317230	11
304165-304335	335	311929	146	317252-317325	259
304530-304542	336	311942	143	317364	19
304871-304914	151	312180	128	317365	13
305003-305043	110	312190	129	317366	240
305104-305121	108	312195	132	317368	20
305160	151	312618-312652	151	317369	241
305164	109	313008	143	317371	101
305200	151	313011	334	317376	19
305254	109	313261	132	317408	18
305305	111	313263-313266	133	317409-317411	15
305307	149	313272	132	317415-317430	14
305315	334	313505	123	317452	18
305321	151	314000-314037	326	317495	240
305365	111	314060-314071	329	317525	20
305370-305390	151	314162	139	317604	241
305400	109	314200	327	317624	240
305501	110	314235	133	317632	241
305510-305540	335	314504	141	317634	240
305603	151	314505-314508	138	317635	241
305605-305732	108	314515-314521	152	317652-318932	242
305740	112	314613	420	318964	240
305750	108	314614	420	318966-318971	241
305790	112	314615	420	318975-318994	242
305902	137	314617	420	318997	241
305918	109	314621	420		32
306002-306003	111	314628	420	320300	354
306004	334	314629	420	321016	129
306084-306163	328	314701	138	321024	131
306532	334	314702	152	321084-321208	126
306556	335	314704-314715	138	321400-321410	149
306572-306588	112	314733-314735	142	321420-321510	114
307011	151	314742	138	321520-321530	110
307012	112	314791	148	321550	114
307019	116	314801	138	323054	123
307050-307100	151	314804-314808	139	323064	122
307110	114	314810	138	323108-323110	124
307111	151	314811-314818	141	323224	130
307115	115	314824	139		33
307116	116	314825	138	333932-333935	377
307124-307128	149	314828-314830	141	335526-335534	338
307206	151	314832-314892	139	335711-335713	371
307222	116	314905	138	335742-335744	372
307225-307265	151	315051	127	335851-335852	373
307310-307436	109	315078-315308	125	335869-335888	372
307450-307465		315315	123	335898	373

Index numérique - 41 à 74

410812-410822 **127**

411001 **125**

411005 **145**

411008 **124**

411016 **129**

411022 **124**

411026 **131**

411082 **125**

411100 **149**

411108 **152**

411111 **137**

411203-411204 **136**

411205 **145**

411244 **132**

411400 **145**

411408 **152**

411504 **123**

411600 **128**

411604-411622 **152**

411675-411699 **146**

411702-411705 **144**

411795-411799 **146**

411802 **145**

411805-411812 **152**

411815 **145**

411822 **128**

411846-411899 **146**

411901-411902 **152**

411905 **145**

411908 **126**

411999 **146**

412016 **129**

412022 **152**

412222 **129**

412440-412472 **136**

412620 **132**

412622 **130**

414208 **127**

414210 **132**

416214-416514 **113**

416850 **114**

417210 **152**

42

425008-425010 **126**

43

430120-430320 **117**

430620 **114**

431008-431112 **127**

435019-435025 **115**

435330-437952 **117**

44

440010-440200 **118**

46

460000-460310 **295**

460311-460312 **298**

460320 **295**

460321-460518 **298**

460524-460565 **295**

461031 **305**

462000-462003 **304**

462005 **305**

462010-462080 **304**

463210 **298**

463214 **305**

463219-463323 **298**

463324 **305**

463325-463328 **298**

464000-464060 **304**

464205 **305**

464212-464225 **296**

464245-464246 **295**

464300-464305 **296**

464310-464328 **299**

465020-465200 **297**

465201-465204 **296**

465230-465241 **298**

465300-465308 **304**

465410-465526 **295**

465554-465569 **297**

465610 **295**

465611 **296**

465612-465616 **295**

465618 **296**

465643-465645 **295**

465675 **297**

465701 **295**

465710 **296**

465739 **299**

465749 **297**

465752 **299**

466010-466020 **304**

466200 **297**

467210-467321 **296**

468200 **297**

468210-468211 **296**

468214 **299**

468220-468221 **296**

468224 **299**

468226-468229 **298**

468243 **299**

468245 **295**

468248 **299**

468681 **296**

468715 **297**

469002-469003 **366**

469015 **303**

469019-469050 **302**

469130-469175 **303**

469230 **603**

469231-469452 **302**

469802-469840 **301**

47

471103 **120**

471200 **109**

471210-471800 **112**

471924 **130**

472113-472180 **108**

472220 **110**

472360 **112**

472375 **114**

472414 **112**

472520 **110**

472722-472740 **112**

473000 **108**

473005 **122**

473008 **124**

473116 **128**

473135 **123**

473138 **125**

473145 **129**

473150 **131**

473311 **125**

476106 **122**

476107 **124**

476111 **152**

50

508036 **337**

508300-508301 **340**

508305-508310 **337**

52

522000-522012 **145**

522101-522116 **144**

522126 **135**

522130 **145**

522150 **135**

522206 **145**

522209-522211 **144**

522212-522215 **145**

522227-522231 **135**

522232 **141**

522234 **145**

522235-522250 **135**

522315-522318 **141**

522403-522453 **115**

522531 **131**

522602 **115**

522608 **134**

522613 **141**

522691-522692 **146**

522705-522715 **122**

522716 **128**

522718 **124**

522720 **128**

522725-522728 **130**

522791-522799 **146**

522810 **124**

522812 **141**

522818-522825 **128**

522831 **130**

522846-522891 **146**

522905-522909 **134**

522910-522911 **146**

522916-522924 **134**

522927 **127**

522928 **132**

522929-522933 **135**

522950-522951 **133**

522952-522979 **134**

522980-522981 **127**

523010 **191**

523014-523131 **188**

523159-523205 **181**

523206 **188**

523218-523223 **193**

523407 **181**

523470-523558 **182**

53

531035-531120 **190**

531345 **191**

531347 **180**

531354 **191**

531355-531359 **180**

531360-531363 **181**

531364 **188**

531405 **191**

531556 **180**

532001-532201 **191**

532261 **78**

532401 **74**

532403-532415 **73**

532416 **390**

532417-532418 **391**

532422-532423 **74**

532424-532450 **73**

532451 **71**

532452-532458 **391**

532460-532478 **74**

532480-532483 **71**

532485 **72**

532495-532499 **71**

532501-532514 **73**

532515-532517 **391**

532518-532519 **72**

532525 **70**

532527 **72**

532528 **71**

532529 **70**

532530-532531 **391**

532533 **74**

532541-532544 **73**

532600 **71**

54

543130 **365**

55

552258 **135**

552518 **143**

57

571203 **352**

571205-571929 **359**

571948-572315 **355**

572318-572319 **347**

572321-572329 **355**

572390-572423 **353**

572424 **355**

572425 **353**

572426-572427 **355**

572448-572449 **352**

572450-572451 **354**

573066-573337 **367**

573370-573371 **272**

573406-573426 **274**

573430-573431 **272**

573721-573724 **271**

574400-574401 **294**

574436 **347**

575428 **352**

575436-575445 **347**

58

580201-580261 **78**

580419-580460 **268**

580490 **269**

580691-580701 **52**

580702-580797 **174**

581449-581461 **57**

581702 **65**

583500 **175**

59

594600-594601 **388**

595043-595082 **379**

595115-595138 **378**

60

600311-600488 **147**

600502 **251**

600520-600753 **147**

601029-601039 **59**

61

610401 **314**

610403 **222**

610411-610811 **314**

611875-611880 **39**

611897-611916 **37**

611922-611939 **38**

611940-611952 **39**

612004-612009 **42**

612010-612015 **39**

613022-613024 **40**

613025-613030 **59**

613031 **40**

613032 **59**

613034-613039 **41**

613043-613051 **42**

613562 **49**

613600-613603 **43**

613610-613616 **44**

62

620625-620626 **103**

620635 **243**

620639-620643 **46**

620644 **49**

620645 **46**

629011-629041 **105**

629111-629151 **103**

629160 **105**

629161-629162 **103**

629163 **102**

629164-629166 **105**

629211-629213 **244**

629341-629371 **103**

629421-629446 **105**

70

700090 **36**

700107 **222**

700131-700132 **200**

700150-715250 **36**

72

720121-720129 **52**

720140 **53**

720250 **52**

720411 **53**

720550 **52**

720801-720810 **271**

721101-721136 **53**

722350-722410 **381**

722510 **206**

73

730192-730198 **323**

730524-730526 **325**

730527 **323**

730529-730540 **325**

730711 **323**

730965-730985 **377**

734404-735434 **322**

736505-736579 **321**

736582-736695 **320**

736720-736730 **321**

736780 **339**

737336-737337 **340**

738025-738148 **337**

738303-738323 **339**

739680-739712 **333**

74

740351 **330**

740733 **183**

740819 **184**

740987-740989 **192**

741147-741193 **184**

741261 **192**

741265 **197**

743082 **148**

743130-743134 **137**

743140 **148**

Index des marques

3M	49-240-263		89-94-95	netis n stonet	108-110-112-114-120-122-124-125-130
	224-225-226-227-228-229-232	ekivalan	80-81-82-83-84-85-86-87-88-89-90-91-92-93	OLYMPIA	384
ACOME	264	EnGenius	114-115-117	OLYMPUS	402
	320-322-323-337-339-340-352-354-367-377-393-395	EPSON®	378	OPTICON We learn, connect and communicate	378
	241-406-407-408-409	EVOKO	201	Optoma	233
AFTERSHOKZ.	370		350-351		401
Alcatel	300		253	PATCHBOX Simplify IT	29-104-246
Alcatel-Lucent	300	Gigaset	300-301		33-34-315
	115-120-122-123-124-125-126-127-128-129-130-131-132-133-134-135-141-143-144-145-146		183-184-189-192-194-197	PHILIPS	205-206-209-212-342
	254-291-292-393	Hobbes INNOVATION	243-252-253		113-114-120-122-123-124-125-126-127-128-129-130-131-132-136-137-138-139-141-142-144-145-146-148-149-152-251
	342	Honeywell	380-381	PNY.	338-371-374-376-377
ASUS	377	HWgroup	147		295-296-297-298-299-301-302-303-304-305-306-307-308-309-366
ATEN	75-133-142-154-155-156-157-158-159-162-163-164-165-166-168-169-172-173-174-175-214-215-216-218-219-220-221-223-277-282-335-365-394		332		113
AVerMedia	366	ICY DOCK®	323-325-339-340	Raritan. A brand of Digiport	142-160-161-281
	104-271-274-275-277-278-279		105		332
benq	233	IEC LOCK	270-271		256-257-258-259
	185-186-190	iivama	205-207-210-343		111-140
	222		242	R Y G H T™	367
brother	412		98-275-276-284-285-286	SanDisk	375-376
	118	INNÉS	202	ScreenBeam®	200
	367-368	(Intenso)®	338-371-372-374-376-392		338
	236		198		273
CHERRY	344-346-347-348-353-355-363-368		377		231
	110		96-103-164-257-260-261-262-263-265-271-277-281-287-316	SONY.	208-213-234
CORNING	43-44		200-203-204-210-211	stonet®	108-109-112-122-123-124-125-128-129-131-152
dacomex	4-5-76-294-345-349-352-354-363-364-369-379-384-385-386-387-388-390-406-407-408-409		266	Targus	398-399
	180-181-182-188-191		237-238		108-109-110-111-112-114-115-116-120-121-122-123-124-125-126-127-128-129-130-131-132-133-143-144-145-146-149-150-151
dataflex	104-105-225-226-382	logitech	356-357-358		373-375-376-377
Dexlan	16-17-18-20-25-30-31-32-33-38-40-41-42-48-49-50-60-77-87-90-91-101-102-103-108-120-121-122-123-124-125-126-129-130-131-132-136-137-143-144-145-146-154-155-156-157-158-164-165-167-170-171-197-260-261-271-272-283-294-320-321-323-324-334-335-336-337-339-340-394		140-266-280		202
DYMO®	410-411	Microsoft	359-366	VARTA	290-292
EasySplicer	242		254		137
EATON Powering Business Worldwide	288-289	MINKELS A brand of Digiport	97		225-227-229-230
		MOBILIS CARE & CARRY	396-397	wacom®	404
			355	WAGO	263
			253	Western Digital.	338-372
		NETGEAR®	108-109-110-111-112-123-125-126-127-129-131-132-133-149-150		

Le saviez-vous ?

A travers l'expertise de nos équipes et le savoir-faire de nos marques spécialistes, Legrand Data Center Solutions vous soutient dans la création et l'amélioration continue de vos centres de données.

Les solutions innovantes des marques Legrand, (LCS³, onduleurs, PDU), Raritan, Minkels, permettent de proposer des solutions sur mesure, adaptées aux besoins que ce soit dans la distribution d'énergie ou dans l'urbanisation de salles informatiques.

Notre objectif : vous aider à concevoir et à réaliser des data centers, quelle que soit leur taille, toujours plus fiables, sécurisés, optimisés tout en améliorant leur performance, notamment énergétique.

Legrand Data Center Solutions regroupe des équipes techniques expertes sur ces problématiques, situées en France.

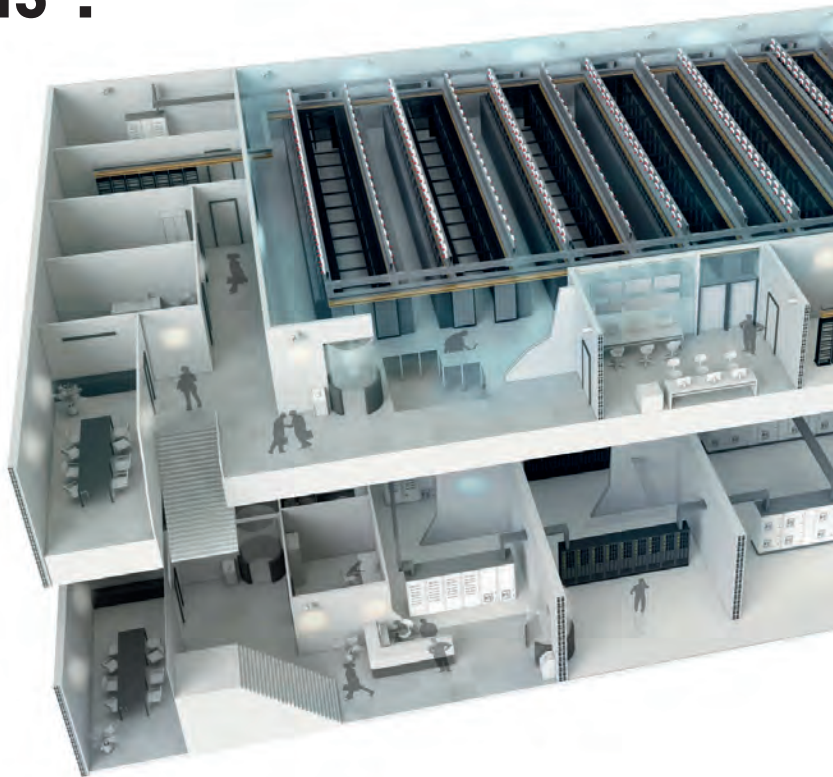

CONFINEMENT



BAIES SERVEUR ET BAIES RÉSEAU



REFROIDISSEMENT ACTIF D'ALLÉES



ONDULEURS



KVM & CONSOLES SÉRIES



PDU INTELLIGENTS & BASIQUES





EXPERT CÂBLAGE & INFRASTRUCTURE IT

Cuivre | Optique | VDI | Réseau

FCS propose des solutions pour les systèmes de câblages et les infrastructures des réseaux informatiques. Depuis 15 ans, grâce à son expertise unique et son savoir-faire, FCS est un acteur français majeur sur le marché VDI (Voix, Données, Images).

Nos activités s'organisent autour de 3 axes clés :



Fabrication française sur mesure, urgente : solution fibre optique, cuivre, nourrice électrique, prototypage, marquage personnalisé.



Support sur site : raccordement optique, cuivre, test et audit, conseil, location d'outils de test.



Distribution de produits VDI : systèmes fibre optique & cuivre, racks 19 pouces & accessoires et autres solutions VDI (broadcast, équipements de test).

Avec une surface de stockage de 3000 m², 10 000 références produits et sa proximité géographique proche des grands axes routiers, FCS assure une livraison sous 24/48H avec une traçabilité de vos commandes.



Pour toutes études
de vos projets
ou informations
complémentaires :

contactez-nous au

01.30.79.94.20

info@fcsgroup.fr

www.fcsgroup.fr